

WUNDER TECHNIK

Приемник телевизионный цифровой
DVB-T2/DVB-C WT2-P901

12 ГАРАНТИЯ
месяцев

Руководство по эксплуатации
Гарантийный талон



Если вы не получили требуемое качество обслуживания в сервисе, обращайтесь в головной сервисный центр по контактным данным, указанным в условиях гарантийного обслуживания

НЕМЕЦКОЕ
КАЧЕСТВО

A1

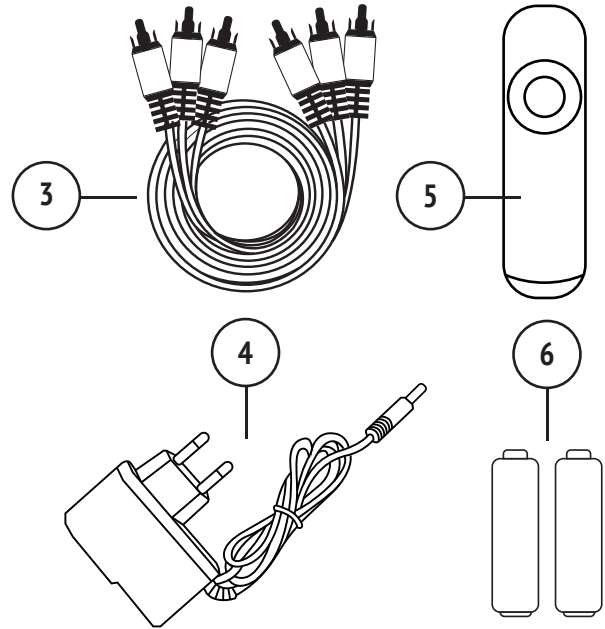
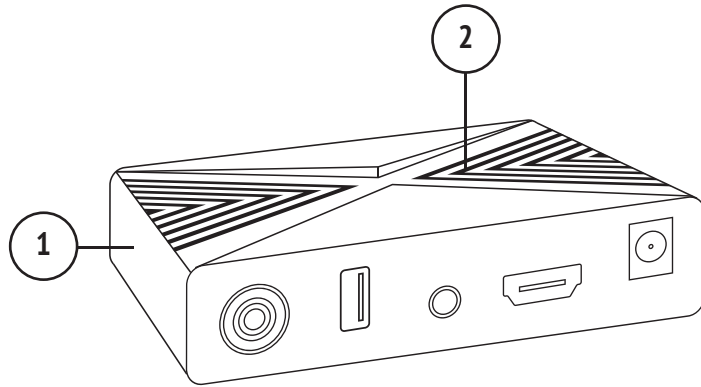

A2

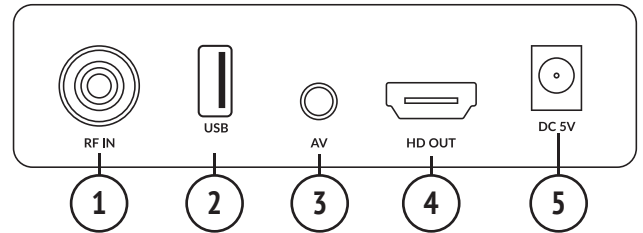
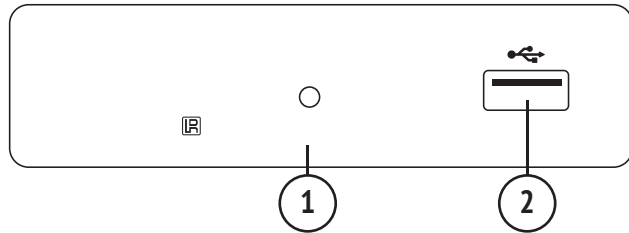

A3

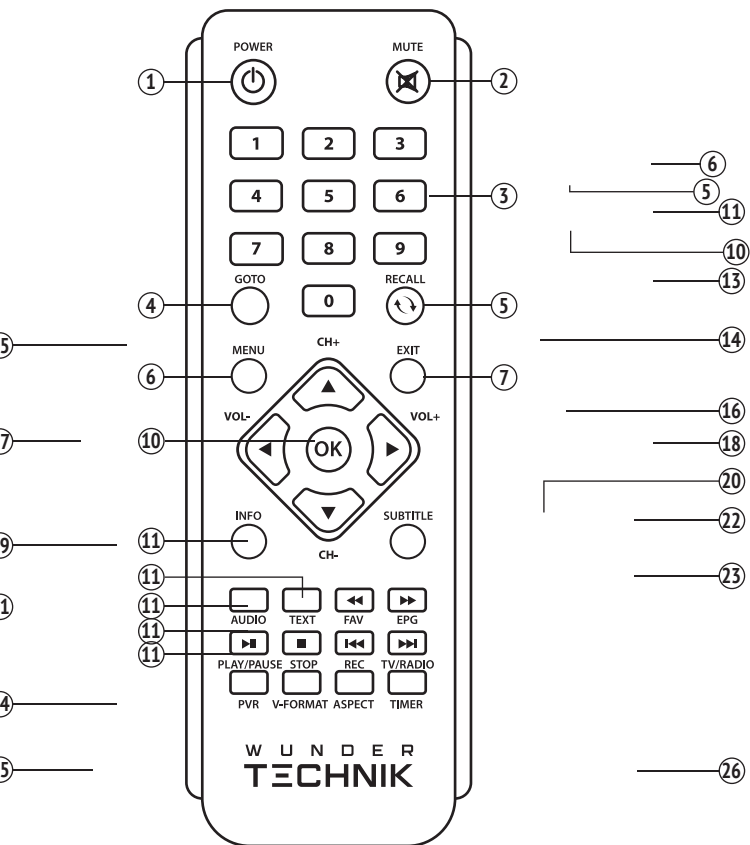

A4

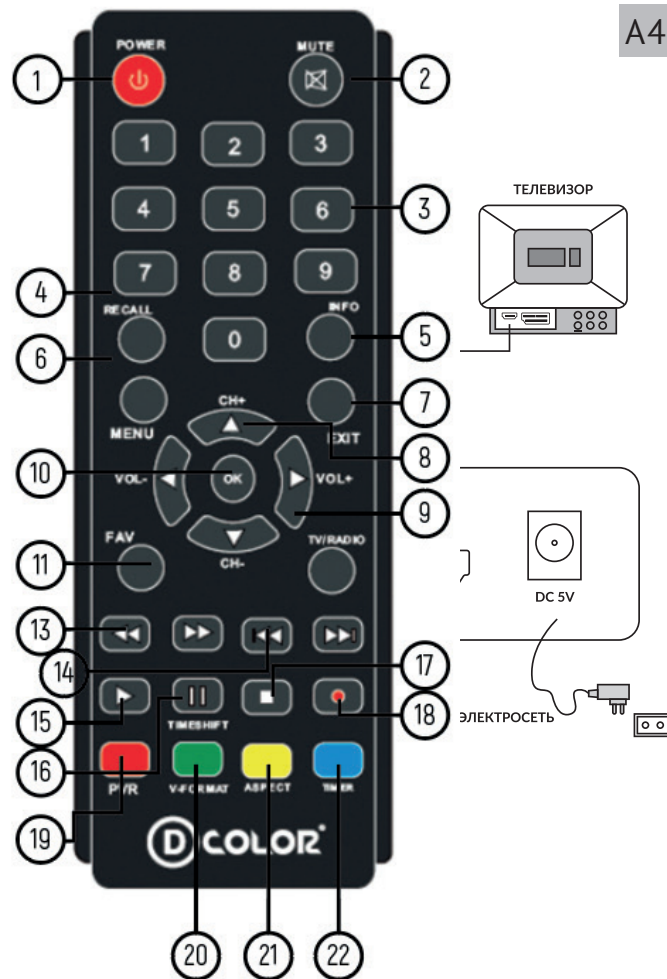

УВАЖАЕМЫЙ ПОКУПАТЕЛЬ!

Благодарим за то, что вы отдали предпочтение бытовой технике WUNDERTECHNIK.

WUNDERTECHNIK – это качество, надежность и неизменно внимательное отношение к потребностям клиентов. Надеемся, что вам понравится продукция компании и вы также будете выбирать наши изделия в будущем.

Цифровой телевизионный приемник WUNDERTECHNIK WT2-P901 DVB-T2/C – это современный высокопроизводительный прибор для просмотра аналоговых и кабельных тв-каналов в цифровом качестве, а также использования сервиса интернет в домашних условиях.

RUS	5
GBR	11
BEL	16
KAZ	21
KGZ	26
ARM	32

СОДЕРЖАНИЕ

МЕРЫ БЕЗОПАСНОСТИ	5
Технические характеристики	6
Комплектация	7
Устройство модели	7
Панели	7
Устройство пульта	7
I. ПЕРЕД НАЧАЛОМ ИСПОЛЬЗОВАНИЯ	8
II. ЭКСПЛУАТАЦИЯ ПРИБОРА	8
Подготовка к работе	8
Начальные установки	8
Главное меню	8
Программное обеспечение (ПО)	8
Интернет	8
Запись эфира по таймеру	8
III. УХОД ЗА ПРИБОРОМ	9
Хранение и транспортировка	9
IV. ПЕРЕД ОБРАЩЕНИЕМ В СЕРВИС-ЦЕНТР	9
V. ГАРАНТИЙНЫЕ ОБЯЗАТЕЛЬСТВА	10
ГАРАНТИЙНЫЙ ТАЛОН	37



Прежде чем использовать данное изделие, внимательно прочитайте руководство по эксплуатации и сохраните его в качестве справочника. Правильное использование прибора значительно продлит срок его службы.

Меры безопасности и инструкции, содержащиеся в данном руководстве, не охватывают все возможные ситуации, которые могут возникнуть в процессе эксплуатации прибора. При работе с устройством пользователь должен руководствоваться здравым смыслом, быть осторожным и внимательным.

МЕРЫ БЕЗОПАСНОСТИ

- Производитель не несет ответственности за повреждения, вызванные несоблюдением требований техники безопасности и правил эксплуатации изделия.
- Данный электроприбор предназначен для использования в бытовых условиях и может применяться в квартирах, загородных домах, гостиничных номерах, бытовых помещениях магазинов, офисов или в других подобных условиях непромышленной эксплуатации. Коммерческое или любое другое нецелевое использование устройства будет считаться нарушением условий надлежащей эксплуатации изделия. В этом случае производитель не несет ответственности за возможные последствия.
- Перед подключением устройства к электросети проверьте, совпадает ли ее напряжение с входным напряжением сетевого адаптера. Эта информация указана в технических характеристиках и на заводской табличке изделия.



ВНИМАНИЕ! Никогда не открывайте крышку прибора. Из-за возможного поражения электрическим током очень опасно прикасаться к внутренним неизолированным частям устройства.

- Отключайте прибор от электросети во время длительных перерывов в использовании, а также во время очистки. Извлекайте электрошнур сухими руками, удерживая его за штепсель, а не за провод. Неосторожное обращение может привести к разрыву кабеля или удару током
- Используя удлинитель, убедитесь, что он рассчитан на потребляемую мощность прибора. Несоответствие параметров тока может привести к короткому замыканию или возгоранию кабеля.

- Используйте прибор только по назначению. Использование прибора в целях, отличающихся от указанных в данном руководстве, является нарушением правил эксплуатации.
- Не протягивайте шнур электропитания вблизи источников тепла, газовых и электрических плит. Следите за тем, чтобы электрошнур не перекручивался и не перегибался, не соприкасался с острыми предметами, углами и кромками мебели.
- Электророзетка, к которой подключен прибор, должна всегда оставаться легкодоступной.

STOP

ПОМНИТЕ: Случайное повреждение кабеля электропитания может привести к неполадкам, которые не соответствуют условиям гарантии, а также к поражению электротоком. Поврежденный электрокабель требует срочной замены в сервис-центре.

- Не устанавливайте на прибор посторонние предметы, не садитесь и не вставайте на прибор.

STOP

Берегите глаза от воздействия инфракрасного излучения. Не направляйте излучатель пульта дистанционного управления в сторону глаз.

- Не устанавливайте прибор на мягкую поверхность, не перекрывайте вентиляционные отверстия посторонними предметами – это может привести к перегреву и поломке устройства.
- Не пользуйтесь прибором вблизи ванн, раковин или других емкостей, заполненных водой. Не устанавливайте на прибор емкости с водой, например вазы.
- Не допускается размещение на приборе каких-либо источников открытого пламени, например свечей, а также установка прибора вблизи источников тепла или открытого пламени.

- Не используйте устройство в помещениях с повышенной влажностью или помещениях, где в атмосфере могут содержаться пары легковоспламеняющихся веществ.
- Запрещена эксплуатация прибора на открытом воздухе – попадание влаги или посторонних предметов внутрь корпуса устройства может привести к его серьезным повреждениям.
- Перед очисткой прибора убедитесь, что он отключен от электросети и полностью остыл. Строго следуйте инструкциям по очистке прибора.

STOP ЗАПРЕЩАЕТСЯ погружать корпус прибора в воду или помещать его под струю воды!

- Детям в возрасте 8 лет и старше, а также лицам с ограниченными физическими, сенсорными или умственными способностями или с недостатком опыта или знаний можно пользоваться прибором только под присмотром и/или в том случае, если они были проинструктированы относительно безопасного использования прибора и осознают опасности, связанные с его использованием. Дети не должны играть с прибором. Держите прибор и его сетевой шнур в месте, недоступном для детей младше 8 лет. Очистка и обслуживание устройства не должны производиться детьми без присмотра взрослых.
- Упаковочный материал (пленка, пенопласт и т.д.) может быть опасен для детей. Опасность удушья! Храните его в недоступном для детей месте.
- Запрещены самостоятельный ремонт прибора или внесение изменений в его конструкцию. Ремонт прибора должен производиться исключительно специалистом авторизованного сервис-центра. Непрофессионально выполненная работа может привести к поломке прибора, травмам и повреждению имущества.

STOP ВНИМАНИЕ! Запрещено использование прибора при любых неисправностях!

Технические характеристики

Модель.....	WT2-P901
Напряжение.....	100-240 В, 50 Гц
Мощность номинальная	1 Вт
Мощность максимальная	8 Вт
Защита от короткого замыкания.....	есть
Материал корпуса	пластик
Стандарт входного сигнала	DVB-T2/DVB-C
Чипсет	GX6701
Уровень входного сигнала	-85 ~ -25 дБм
Входная частота	170-230 МГц / 470-860 МГц
Полоса пропускания ПЧ.....	7 и 8 МГц
Модуляция	QPSK,16QAM,64QAM,256QAM
Жесткий диск SATA HDD	2,5-дюймовый встроенный (160 Гб, 250 Гб, 320 Гб)
Стандарты аудиосигнала.....	MPEG4 AVC/H.264 HP @ L4 MPEG2 MP@ML.HL
Формат аудиодекодера.....	MPEG-1 (уровень 1 и F2)
Система звуковоспроизведения	Dolby Digital
Формат изображения.....	576P, 720P, 1080i
Стандарты цветного телевидения.....	PAL/NTSC
Меню	4/8/16-битное экранное, мультязычное
Максимальная скорость трафика.....	не менее 50 Мбит/сек
Интерфейсы.....	2*USB 2.0, RF IN, HD OUT, AV
Типы воспроизводимых медиафайлов:	
Фото.....	JPEG, BMP, PNG
Аудио.....	MP3, AAC
Видео	MPEG1, MPEG2, MPEG4, AVI, DIVX
Количество ТВ-каналов и радио	до 2000
Редактирование каналов	избранное, перемещение, блокировка, пропуск, удаление, переименование, поиск, сортировка
Поиск каналов	ручной, автоматический
Основные функции	7 дней EPG, телетекст, субтитры, LCN, избранное, родительский контроль, возврат на предыдущий канал, запись видео
Сетевые функции.....	IPTV, Megogo, YouTube
Габаритные размеры.....	90×60×25 мм

Комплектация

Приемник цифровой телевизионный DVB-T2/C.....	1 шт.
Кабель RCA.....	1 шт.
Сетевой адаптер.....	1 шт.
Пульт дистанционного управления.....	1 шт.
Элемент питания AAA.....	2 шт.
Руководство по эксплуатации с гарантийным талоном.....	1 шт.

Производитель имеет право на внесение изменений в дизайн, комплектацию, а также в технические характеристики изделия в ходе постоянного совершенствования своей продукции без дополнительного уведомления об этих изменениях. В технических характеристиках допускается погрешность $\pm 10\%$.

Устройство модели (схема А1, стр. 2)

1. Корпус прибора.
2. Вентиляционные отверстия.
3. Кабель RCA.
4. Сетевой адаптер.
5. Пульт дистанционного управления (ПДУ).
6. Элемент питания AAA.

Панели (схема А2, стр. 2)









Передняя

1. IR-сенсор – принимает сигнал от ПДУ.
2. Порт USB 2.0 – может быть использован для переустановки софта, подключения внешнего диска или флеш-карты.

Задняя

1. RF IN – входной антенный разъем для подключения антенного кабеля.
2. Порт USB 2.0 – может быть использован для переустановки софта, подключения внешнего диска или флеш-карты.
3. AV – разъем для подключения кабеля 3.5 jack (4 pin) – 3RCA, аудио- и видеовыход для подсоединения к ТВ. Для просмотра каналов в стандарте SD.
4. HD OUT – порт HDMI для подключения телевизора для просмотра каналов в стандарте SD и HD.
5. Разъем питания DC 5V – для подключения адаптера питания 5 В.

Устройство пульта (схема А3, стр. 3)

1. STANDBY  – включение и выключение прибора, переход в «спящий режим».
2. MUTE  – включение и выключение звука.
3. SUB-T – включение субтитров.
4.  – режим воспроизведения / пауза.
5. STOP  – остановка воспроизведения.
6. REC  – запись видео.
7. Цветные кнопки (красная, зеленая, желтая, синяя) – дополнительные функции в различных меню, значения которых отмечены внизу экрана.
8. PREV  – начать запись при воспроизведении канала с подключенным USB-устройством.
9. NEXT  – переход к следующему файлу в списке.
10. REV  – перемотка назад в режиме проигрывания мультимедиа.
11. FWD  – перемотка вперед в режиме проигрывания мультимедиа.
12. TV/R – переключение между ТВ- и радиорежимами.
13. PVR – запись эфира по таймеру.
14. OK – подтвердить установку или отобразить список каналов в режиме меню.
15. VOL+/- – изменение уровня звука или положения курсора.
16. CH+/- – переключение каналов или положения курсора.
17. MENU – отображение главного меню на экране телевизора. Чтобы выйти из меню, нажмите кнопку еще раз.
18. EXIT – выход из раздела меню или отмена действия.
19. PAGE +/- – страницы меню вверх/вниз.
20. EPG – электронная программа передач.
21. TTX – включение телетекста.
22. INFO – отображение информации о текущем канале при его воспроизведении. В главном меню при нажатии INFO можно посмотреть вид программного обеспечения приемника.
23. LAST – отмена текущего действия / возврат в предыдущий раздел настроек.
24. 0-9 – кнопки выбора номера канала или ввода текста.
25. AUDIO – отображение параметров звука.
26. FAVOR – список любимых каналов. При повторном нажатии открываются другие избранные списки.

I. ПЕРЕД НАЧАЛОМ ИСПОЛЬЗОВАНИЯ

Аккуратно достаньте изделие и его комплектующие из коробки. Удалите все упаковочные материалы и рекламные наклейки.



Обязательно сохраните на месте предупреждающие наклейки, наклейки-указатели (при наличии) и табличку с серийным номером изделия на корпусе!

После транспортировки или хранения при низких температурах необходимо выдержать прибор при комнатной температуре не менее 2 часов перед включением.

Полностью размотайте электрощнур. Протрите прибор и пульт сухой мягкой тканью. Снимите крышку отсека для батарей пульта дистанционного управления. Убедитесь, что элементы питания установлены правильно. Если элементы питания не установлены – установите их, соблюдая полярность. После установки закройте крышку отсека для батарей.



При установке элементов питания руки и пульт должны быть сухими.

Пульт дистанционного управления имеет радиус действия до 7 м от цифрового телевизионного приемника под углом до 60°.



Берегите глаза от воздействия инфракрасного излучения. Не направляйте излучатель пульта дистанционного управления в сторону глаз.

II. ЭКСПЛУАТАЦИЯ ПРИБОРА

Подготовка к работе (схема А4, стр. 3)

1. Подключите прибор к телевизору через имеющиеся порты.
2. При необходимости подключите устройство ввода информации через порт USB 2.0.
3. Подключите сетевой адаптер к разъему питания и электророзетке.
4. Установите прибор на ровную твердую горизонтальную поверхность. Передняя панель должна находиться в зоне видимости, иначе прибор может не реагировать на команды с пульта ДУ.
5. Для включения прибора нажмите кнопку STANDBY на пульте ДУ. Дождитесь окончания стартовой загрузки ОС. По окончании загрузки на экране появится меню с начальными установками. Для перевода прибора в режим ожидания повторно нажмите кнопку STANDBY на пульте ДУ.
6. Для полного отключения прибора отсоедините его от электросети.

Начальные установки

Меню Гада по установке появится на экране, если вы впервые используете устройство или хотите восстановить заводские настройки по умолчанию.

1. Включите питание DVB-T2 антенны, если принимаете сигнал с активной антенны.
2. Выберите язык экранного меню, затем свою страну для определения частотной сетки поиска каналов.

3. Установите Тип поиска – Все и воспользуйтесь автопоиском, если вам неизвестна частота вещания в своем регионе. Как только поиск каналов будет завершен, вы сможете начать просмотр тв-программ.



ВНИМАНИЕ! Сигнал DVB-C дает возможность просматривать только открытые каналы, транслируемые вашим кабельным оператором. В каждом регионе есть свой бесплатный доступ к открытым кабельным каналам. Закрытые кабельные каналы подразумевают ежемесячное внесение абонентской платы.

Главное меню

В главном меню находятся значки всех разделов для быстрого перехода в подменю и приложения. Разделы выстроены по принципам элементарной логики, пользовательский интерфейс интуитивно понятен, следуйте подсказкам на экране. По умолчанию пароли установлены 000000, но при необходимости вы можете изменить их.

Программное обеспечение (ПО)

Цифровые телевизионные приемники WUNDERTECHNIK работают на предустановленном программном обеспечении. Вы получите максимальный набор новейших функций и дополнительные возможности для своего приемника!

Интернет

Настройте прибор на прием сигнала Wi-Fi от своего домашнего роутера. Для подключения используйте внешний USB Wi-Fi адаптер (в комплект не входит) и настройте данные (введите пароль роутера). После этого вы сможете использовать данный приемник для просмотра сетевых приложений IPTV, Megogo, YouTube.



ВНИМАНИЕ! Данная модель не может быть использована для полноценной работы в интернете или выполнять интерактивные функции OTT!

Запись эфира по таймеру

Чтобы запланировать запись, выполните следующие действия:

1. Подберите устройство памяти и подключите его к приемнику.
2. Нажмите кнопку PVR на пульте ДУ.
3. Нажмите зеленую кнопку на пульте ДУ в списке, затем снова нажмите данную кнопку, чтобы добавить расписание.
4. Настройте дату и границы времени записи в соответствии с расписанием.
5. Нажмите кнопку ОК. Запись запланирована и будет производиться автоматически.



Перед записью необходимо убедиться в том, что у вас хватает свободного места на устройстве для хранения данных!

Для удаления запланированной записи зайдите в список запланированных событий, нажав на кнопку PVR. Используйте кнопки VOL+/- и CH+/- на пульте ДУ, чтобы выделить событие, которое вы хотите удалить, затем нажмите синюю кнопку и удалите его.

Некоторые устройства USB могут не распознаваться. Для записи телевизионных программ высокой четкости версия устройства USB должна быть 2.0 или выше. В противном случае устройство не сможет правильно записать программы HD.

Производитель не может гарантировать совместимость со всеми запоминающими устройствами USB и не несет ответственности за любую потерю данных, которая может возникнуть при подключении к данному устройству.

III. УХОД ЗА ПРИБОРОМ

Протирайте корпус прибора сухой мягкой тканью.

СТОП ЗАПРЕЩАЕТСЯ помещать корпус прибора под струю воды или погружать его в воду.

Не используйте при очистке прибора абразивные и химически агрессивные средства, губки с жестким покрытием.

Хранение и транспортировка

Храните прибор в сухом вентилируемом месте вдали от нагревательных приборов и попадания прямых солнечных лучей.

При транспортировке и хранении запрещается подвергать прибор механическим воздействиям, которые могут привести к повреждению прибора и/или нарушению целостности упаковки. Необходимо беречь упаковку прибора от попадания воды и других жидкостей.

IV. ПЕРЕД ОБРАЩЕНИЕМ В СЕРВИС-ЦЕНТР

Неисправность	Возможная причина	Способ устранения
Прибор не включается, диод Standby не горит	Отсутствует напряжение в электросети или розетка неисправна	Проверьте наличие напряжения в электросети или подключите прибор к исправной розетке
	Сетевой адаптер не подключен к прибору и/или к электросети	Подключите сетевой адаптер к соответствующему разъему прибора и к электросети
Нет сигнала	Антенна отключена либо находится вне зоны цифрового сигнала	Проверьте кабель от антенны и саму антенну
Нет изображения	Прибор не подключен к телевизору/ монитору	Проверьте подключение HDMI или AV кабеля
	Используемый файлом кодек не поддерживается	Проверьте совместимость воспроизводимого файла

Нет звука или звук искажен	Кабель для передачи звука не подключен или подключен неверно	Проверьте правильность подключения оптического или AV кабеля
	Используемый файлом кодек не поддерживается	Проверьте совместимость воспроизводимого файла
Закрытый канал	Канал закодирован	Выберите альтернативный канал
Прибор не реагирует на команды с пульта ДУ	Батарейки в пульте ДУ разрядились	Замените батарейки в пульте ДУ
	ИК-приемник на передней панели прибора заслонен	Передняя панель прибора не должна быть заслонена посторонними предметами
	Сигнал пульта ДУ не достигает IR-сенсора прибора	При нажатии кнопок направляйте пульт ДУ непосредственно в сторону прибора
Нет изображения на экране, индикатор включения прибора мигает	Произошел сбой при подключении	Отключите прибор от электросети на 30 секунд и вновь включите его
		Если подключен HDMI кабель: проверьте правильность подключения или установите выходное разрешение ТВ-приставки 720p
STB не может начать запись	Устройство USB не подключено к прибору, память переполнена либо USB-устройство повреждено	Подключите USB-устройство к прибору, удалите некоторые файлы на устройстве USB или замените устройство USB
После установки прибора в другом месте больше не проходит цифровой сигнал	В данном месте цифровой сигнал не принимается или его уровень очень низкий	Замените антенну на более мощную или установите усилитель сигнала



В случае если неисправность устранить не удалось, обратитесь в авторизованный сервисный центр.

V. ГАРАНТИЙНЫЕ ОБЯЗАТЕЛЬСТВА

На данное изделие предоставляется гарантия сроком на 12 месяцев с момента приобретения. В течение гарантийного периода изготовитель обязуется устранить путем ремонта, замены деталей или замены всего изделия любые заводские дефекты, вызванные недостаточным качеством материалов или сборки. Гарантия вступает в силу только в том случае, если дата покупки подтверждена печатью магазина и подписью продавца на оригинальном гарантийном талоне. Настоящая гарантия признается лишь в том случае, если изделие применялось в соответствии с руководством по эксплуатации, не ремонтировалось, не разбиралось и не было повреждено в результате неправильного обращения с ним, а также сохранена полная комплектность изделия. Данная гарантия не распространяется на естественный износ изделия и расходные материалы (фильтры, лампочки, уплотнители и т. д.).

Срок службы изделия и срок действия гарантийных обязательств на него исчисляются со дня продажи или с даты изготовления изделия (в случае, если дату продажи определить невозможно).

Дату изготовления прибора можно найти в серийном номере, расположенном на идентификационной наклейке на корпусе изделия. Серийный номер состоит из 13 знаков. 6-й и 7-й знаки обозначают месяц, 8-й – год выпуска устройства.

0	0	0	0	0	1	1	2	3	3	3	3	3
---	---	---	---	---	---	---	---	---	---	---	---	---

1 – месяц производства (01 – январь, 02 – февраль ... 12 – декабрь)

2 – год производства (1 – 2011 г., 2 – 2012 г. ... 0 – 2020 г.)

3 – серийный номер модели

Установленный производителем срок службы прибора составляет 3 года со дня его приобретения при условии, что эксплуатация изделия производится в соответствии с данным руководством и применимыми техническими стандартами. Упаковку, руководство пользователя, а также сам прибор необходимо утилизировать в соответствии с местной программой по переработке отходов. Не выбрасывайте такие изделия вместе с обычным бытовым мусором.

Упаковку, руководство пользователя, а также сам прибор необходимо утилизировать в соответствии с местной программой по переработке отходов. Не выбрасывайте такие изделия вместе с обычным бытовым мусором.



Carefully read all instructions before operating and save them for future reference. By carefully following these instructions you can considerably prolong the service life of your appliance.

The safety measures and instructions contained in this manual do not cover all possible situations that may arise during the operation of the appliance. When operating the device the user should be guided by common sense, be cautious and attentive.

IMPORTANT SAFEGUARDS

- The manufacturer is not responsible for any failures arising from the use of this product in a manner inconsistent with the technical or safety standards.
- This appliance is intended to be used in household and similar applications.
- Before installing the appliance, check that the device voltage corresponds with the supply voltage in your home (refer to rating plate or technical data).



ATTENTION! Never open the cover of the device. It is very dangerous to touch internal uninsulated parts of the device due to the possibility of electric shock.

- Always unplug the device after use, before cleaning or moving. Never handle plug with wet hands. Do not pull power cord to disconnect from outlet; instead, grasp plug and pull to disconnect.
- While using the extension cord, make sure that its voltage is the same as specified on the device. Using different voltage may result in a fire or other accident, causing appliance damage or short circuit.
- Keep the power cord away from hot surfaces (gas or electric ovens) or sharp edges. Do not let cord hang over edge of table or counter.
- An electrical outlet to which the device is connected must always remain easily accessible.



REMEMBER: damaging the cord may lead to a failure that will not be covered by the warranty. If the cable is damaged or requires replacing, contact an authorized service center only to avoid all risks.

- Do not place foreign objects on the device. Do not sit or stand on the device.



STOP Protect your eyes from exposure to infrared radiation. Do not point the remote control unit transmitter to your eyes.

- Never place the device on soft surfaces to keep ventilation slots clear of any obstruction. Failure to do so may result in overheating and device malfunction.
- Do not operate the appliance outdoors, to prevent water or any foreign object or insect from getting into the device. Failure to do so may result in serious damage of the appliance.
- Always unplug the device and let it cool down before cleaning. Follow cleaning and general maintenance guidelines when cleaning the unit.



STOP DO NOT immerse the device in water or wash it under running water!

- This appliance can be used by children aged from 8 years and above and persons with reduced physical, sensory or mental capabilities or lack of experience and knowledge if they have been given supervision or instruction concerning use of the appliance in a safe way and understand the hazards involved. Children shall not play with the appliance. Keep the appliance and its cord out of reach of children aged less than 8 years. Cleaning and user maintenance shall not be made by children without supervision.
- Keep packaging (film, foam plastic and other) out of reach of children as they may choke on them.
- No kind of modification or adjustment to the product is allowed. All the repairs should be carried out by an authorized service center. Failure to do so may result in the device breakage, property damage or physical injury.



STOP CAUTION! Do not use the appliance in case any breakdown has been noticed.

Technical specifications

Model.....	WT2-P901
Voltage.....	100-240 V, 50 Hz
Rated power.....	1 W
Maximum power.....	8 W
Short circuit protection.....	Yes
Body material.....	plastic
Input signal standard.....	DVB-T2/DVB-C
Chipset.....	GX6701
Input signal level.....	-85 ~ -25 dBm
Input frequency.....	170~230 MHz / 470-860 MHz
FC bandwidth.....	7 and 8 MHz
Modulation.....	QPSK, 16QAM, 64QAM, 256QAM
Hard drive SATA HDD.....	2.5-inch built-in (160 GB, 250 GB, 320 GB)
Audio standards.....	MPEG4 AVC/H.264 HP @ L4 MPEG2 MP@ML.HL
Audio decoder.....	MPEG-1 (level 1 and F2)
Audio playback system.....	Dolby Digital
Image format.....	576P, 720P, 1080i
Color TV standards.....	PAL/NTSC
Menu.....	4/8/16 bit screen, multilingual
Maximum traffic rate.....	at least 50 Mbit/s
Interfaces.....	2*USB 2.0, RF IN, HD OUT, AV
Supported media files:	
Photo.....	JPEG, BMP, PNG
Audio.....	MP3, AAC
Video.....	MPEG1, MPEG2, MPEG4, AVI, DIVX
Number of TV and radio channels.....	up to 2,000
Editing channels.....	favorites, move, lock, skip, delete, rename, search, sort
Channel search.....	manual, automatic
Main functions.....	7 days EPG, teletext, subtitles, LCN, favorites, parental control, return to previous channel, video recording
Network functions.....	IPTV, Megogo, YouTube
Overall dimensions.....	90×60×25 mm

Package includes

Digital TV receiver DVB-T2/C.....	1 pc.
RCA cable.....	1 pc.
Network adapter.....	1 pc.
Remote control unit.....	1 pc.
AAA batteries.....	2 pc.
Operation manual with warranty card.....	1 pc.

Manufacturer reserves the right to make any modifications to design, packaging, or technical specifications of the product without prior notice. The specification allows an error of ±10%.

Model design (scheme A1, page 2)

1. Device housing.
2. Ventilation openings.
3. RCA cable.
4. Network adapter.
5. Remote control unit (RCU).
6. AAA batteries.

Panels (scheme A2, page 2)



Front

1. IR sensor – receives a signal from the RCU.
2. USB 2.0 port – can be used to reinstall software, plug in an external drive or flash card.

Back

1. RF IN – antenna cable input connector.
2. USB 2.0 port – can be used to reinstall software, plug in an external drive or flash card.
3. AV – audio and video output for connecting a TV by 3.5 jack (4 pin) – 3RCA cable for watching channels in the SD standard.
4. HD OUT – port to connect a TV for watching channels in SD and HD standards.
5. Power connector DC 5V – to connect a 5V power adapter.

Remote control unit design (scheme A3, page 3)

1. STANDBY  – turn on/off the device, switching to standby mode.
2. MUTE  – sound on/off.
3. SUB-T – subtitle on.

4. – playback mode / pause.
5. STOP – playback stop.
6. REC – video recording.
7. Color buttons (red, green, yellow, blue) are additional functions in the various menus, values of which are marked at the bottom of the screen.
8. PREV – start recording while playback a channel with a USB device connected.
9. NEXT – go to the next file in the list.
10. REV – rewind in multimedia playback mode.
11. FWD – forward in multimedia playback mode.
12. TV/R – switching between TV and radio modes.
13. PVR – timed broadcast recording.
14. OK – confirm the setting or display the channel list in the menu mode.
15. VOL +/- – change the sound level or cursor position.
16. CH +/- – switching of channel or cursor position.
17. MENU – to display the main menu on the TV screen. Press the button again to exit.
18. EXIT – exit from the menu mode or cancel an action.
19. PAGE +/- – menu pages up/down.
20. EPG – electronic program guide.
21. TTX – teletext on.
22. INFO – displays information about the current channel during playback. You can see information about the receiver software by pressing INFO in the main menu.
23. LAST – cancel the current action / return to the previous settings section.
24. 0-9 – channel number or text entry buttons.
25. AUDIO – display the audio parameters.
26. FAVOR – favorite channels list. Press it again to open other favorite lists.

I. PRIOR TO FIRST USE

Carefully remove the appliance and its accessories from the packaging. Dispose of all packaging materials.



Keep all warning labels, including the serial number identification label located on the housing.

After transportation or storage at low temperatures allow the appliance to stay at room temperature for at least 2 hours before using.

Unwind the power cord completely. Wipe the device and remote control unit with a soft, dry cloth. Remove the battery compartment cover of the remote control unit. Make sure that the

batteries are installed correctly. If the batteries are not installed, insert them observing proper polarity. Then close the battery compartment cover.



Keep your hands and the remote control unit dry when inserting the batteries.

The remote control unit has a radius of action of up to 7 m from the digital TV receiver at an angle of up to 60°.



Protect your eyes from exposure to infrared radiation. Do not point the remote control unit transmitter to your eyes.

II. OPERATION

Preparing to work (scheme A4, page 3)

1. Connect the device to the TV through the available ports.
2. If necessary, connect an input device via USB 2.0 port.
3. Connect the AC adapter to the power connector and to an electrical outlet.
4. Place the device on a flat, hard horizontal surface. The front panel must be within sight, otherwise the device may not respond to commands from the remote control unit.
5. Press the STANDBY button on the remote control unit to turn on the device. Wait until the startup OS has loaded. When the loading is finished, the menu with the initial settings will appear on the screen. Press the STANDBY button on the remote control unit again to put the device in standby mode.
6. To completely turn off the device, disconnect it from the power supply.

Initial settings

The setup guide menu will appear on the screen if you are using the device for the first time or want to restore the factory default settings.

1. Turn on the power of the DVB-T2 antenna if you are receiving a signal from an active antenna.
2. Select the OSD language, then select your country to define the channel search frequency grid.
3. Set the Search Type to All and use the auto search if you do not know the broadcast frequency in your region. Once the channel search is complete, you can start watching TV programs.



ATTENTION! The DVB-C signal allows you to watch only the open channels broadcast by your cable operator. Each region has its own free access to open cable channels. Closed cable channels involve a monthly subscription fee.

Main menu

The main menu contains icons of all sections for quick access to submenus and applications. Sections are arranged according to the principles of elementary logic, the user interface is intuitive, follow the on-screen prompts.

By default, the passwords are set to 000000, but you can change them if necessary.

Software

WUNDERTECHNIK digital TV receivers run on pre-installed software. You will get the most up-to-date features and additional capabilities for your receiver!

Internet

Configure the device to receive Wi-Fi signal from your home router. Use an external USB Wi-Fi adapter (not included in the package) to connect and configure the data (enter the router password). Then you can use this receiver to view network applications IPTV, Megogo, YouTube.



ATTENTION! This model cannot be used for full-fledged web work or perform interactive OTT functions!

Some USB devices may not be recognized. To record high definition TV programs, the USB device version must be 2.0 or higher. Otherwise, the device will not be able to record HD programs correctly.

The manufacturer cannot guarantee compatibility with all USB memory devices and assumes no responsibility for any loss of data that may occur when connected to this device.

III. CLEANING AND MAINTENANCE

Wipe the housing of the appliance with a soft dry cloth.

STOP DO NOT immerse the appliance in water or wash under running water!

DO NOT use a sponge or tissue with hard or abrasive surface or abrasive pastes. Do not use any chemically aggressive substances or any other agents that are not recommended for cleaning items.

Store the assembled appliance in a dry, ventilated place away from heating appliances and direct sunlight.

During transportation and storage, do not expose the device to mechanical stress, that may lead to damage of the device and/or violation of the package integrity.

Keep the device package away from water and other liquids.

IV. BEFORE ADDRESSING A SERVICE CENTER

Problem	Possible causes	Solution
The device does not turn on, the Standby diode is not lit	There is no voltage in the mains or the outlet is defective	Check the mains voltage or plug the device to a working outlet
	The AC adapter is not connected to the device and/or the power grid	Connect the AC adapter to the corresponding socket of the device and to the mains
No signal	Antenna is turned off or out of range of digital signal	Check the antenna and cable connections

No picture	The device is not connected to the TV/monitor	Check the HDMI or AV cable connection
	The codec used in the file is not supported	Check the compatibility of the playback file
No sound or distorted sound	The audio cable is not connected or is connected incorrectly	Check that the optical or AV cable is properly connected
	The codec used in the file is not supported	Check the compatibility of the playback file
Closed channel	The channel is encoded	Choose an alternate channel
The device does not respond to commands from the remote control unit	The batteries in the remote control unit are dead	Replace the batteries in the remote control unit
	The IR receiver on the front of the device is obscured	The front panel of the device must not be obscured by foreign objects
	The remote control unit signal does not reach the IR-sensor of the device	Point the remote control unit directly towards the device when pressing the buttons
No image on screen, power-on indicator blinks	A connection failure occurred	Disconnect the device from the power supply for 30 seconds and reconnect it again
		If an HDMI cable is connected: check the connection or change the output resolution of the TV set-top box to 720p
STB cannot start recording	The USB device is not connected to the device, the memory is full, or the USB device is damaged	Connect the USB device to the device, delete some files on the USB device, or replace the USB device
After installing the device in a different place the digital signal is no longer coming through	No digital signal is received at this place or its level is very low	Replace the existing antenna with a stronger one or install a signal booster



In case you didn't manage to eliminate the defects, please, refer to the authorized service centre.

V. PRODUCT WARRANTY

We warrant this product to be free from defects for a period of 12 months from the date of purchase. If the appliance fails to operate properly within the warranty period and is found to be defective in material or workmanship, we will repair or replace it. This warranty comes into force only in case the purchase date can be proved with an original warranty service coupon containing a serial article number and accurate impress of the company of the seller. This limited warranty does not cover damage caused by the failure to use this product for its normal

purpose or in accordance with the instructions on the proper use and maintenance of the product, or any kind of repair works. Do not try to disassemble the device and keep all package contents. This warranty does not cover normal wear of the device and its parts (filters, bulbs, sealing rings, etc.).

Service life and the applicable product warranty period start on the date of purchase or the date of manufacture (if the purchase date cannot be established).

You can determine manufacture date by the serial number on the identification label on the housing of the device. The serial number consists of 13 digits. The 6th and 7th digits of the serial number refer to the month, whereas the 8th digit refers to the year of manufacture.

0	0	0	0	0	1	1	2	3	3	3	3	3
---	---	---	---	---	---	---	---	---	---	---	---	---

1 – month of manufacture (01 – January, 02 – February ... 12 – December)

2 – year of manufacture (1 – 2011, 2 – 2012 ... 0 – 2020.)

3 – device serial number

Service life of the product, established by the manufacturer is 3 years from the date of purchase, provided that the appliance is used and maintained in accordance with the user manual and applicable technical standards.

The packaging, user manual and the device itself shall be taken to the applicable collection point for the recycling of electrical and electronic equipment. Do not throw away the electronic waste to help protect the environment.



Перад выкарыстаннем дадзенага вырабу, уважліва прачытайце кіраўніцтва па эксплуатацыі і захавайце яго ў якасці даведніка. Правільнае выкарыстанне прыбора значна падоўжыць тэрмін яго службы.

Меры бяспекі і інструкцыі, якія змяшчаюцца ў дадзеным кіраўніцтве, не ахопліваюць усе магчымыя сітуацыі, якія могуць паўстаць у працэсе эксплуатацыі прыбора. Пры працы з прыладай карыстальнік павінен кіравацца здаровым сэнсам, быць асцярожным і уважлівым.

МЕРЫ БЯСПЕКІ

- Вытворца не нясе адказнасці за пашкоджанні, выкліканыя невыкананнем патрабаванняў тэхнікі бяспекі і правілаў эксплуатацыі вырабу.
- Дадзены электрапрыбор прызначаны для выкарыстання ў бытавых умовах і можа прымяняцца ў кватэрах, заградных дамах, гасцінічных нумарах, бытавых памяшканнях крам, офісаў ці ў іншых падобных непрамысловых умовах эксплуатацыі. Камерцыйнае або іншае нямэтавае выкарыстанне прылады будзе лічыцца парушэннем умоў належнай эксплуатацыі вырабу. У гэтым выпадку вытворца не нясе адказнасці за магчымыя наступствы.
- Перад падключэннем прылады да электрасеткі праверце, ці супадае яе напружанне з уваходнай напругай сеткавага адаптара. Гэтая інфармацыя ўказана ў тэхнічных характарыстыках і на заводскай таблічцы вырабу.



УВАГА! Ніколі не адкрывайце крышку прыбора. З-за магчымага паражэння электрычным токам вельмі небяспечна дакранацца да ўнутраных неізаляваных частак прылады.

- Адключайце прыбор ад электрасеткі падчас працяглых перапынкаў у выкарыстанні, а таксама падчас чысткі. Выцягвайце электрашнур сухімі рукамі, утрымліваючы яго за штэпсель, а не за провад. Неасцярожны зварот можа прывесці да разрыву кабелю або ўдару токам.
- Выкарыстоўваючы падаўжальнік, пераканайцеся, што ён разлічаны на спажываную магутнасць прыбора. Неадпаведнасць параметраў току можа прывесці да кароткага замыкання або ўзгарання кабелю.

- Не працягвайце шнур электрасілкавання паблізу крыніц цяпла, газавых і электрычных пліт. Сачыце за тым, каб электрашнур ня перакручваецца і ня перагінаўся, не датыкаўся з вострымі прадметамі, кутамі і беражкамі мэблі.
- Электрарозетка, да якой падлучаны прыбор, павінна заўсёды заставацца лёгкадаступнай.



ПАМЯТАЙЦЕ: *Выпадковае пашкоджанне кабелю электрасілкавання можа прывесці да непаладак, якія не адпавядаюць умовам гарантыі, а таксама да паразы электратокам. Пашкоджаны электракабель патрабуе тэрміновай замены ў сэрвісным цэнтры.*

- Не ўстанавівайце на прыбор староннія прадметы, не сядайце і не ўставайце на прыбор.



Беражыце вочы ад уздзеяння інфрачырвонага выпраменьвання. *Ня накіроўвайце выпраменьвальнік пульта дыстанцыйнага кіравання ў бок вачэй.*

- Не ўстанавівайце прыбор на мяккую паверхню, не перакрываўце вентыляцыйныя адтуліны староннімі прадметамі – гэта можа прывесці да перагрэву і паломкі прылады.
- Забароненая эксплуатацыя прыбора на адкрытым паветры – трапляненне вільгаці або старонніх прадметаў унутр корпуса прылады можа прывесці да яго сур'ёзных пашкоджанняў.
- Перад чысткай прыбора пераканайцеся, што ён адключаны ад электрасеткі і цалкам астывіў. Строга выконвайце інструкцыі па чыстцы прыбора.



ЗАБАРАНЯЕЦЦА апускаць корпус прыбора ў ваду ці змяшчаць яго пад струмень вады!

- Дзецям ва ўзросце 8 гадоў і старэйшым, а таксама асобам з абмежаванымі фізічнымі, сэнсарнымі або разумовымі здольнасцямі або з недахопам вопыту ці ведаў можна карыстацца прыборам толькі пад наглядам і/або ў тым выпадку, калі яны былі прайнструктаваныя адносна бяспечнага выкарыстання прыбора і ўсведамляюць небяспекі, звязаныя з яго выкарыстаннем. Дзеці не павінны гуляць з прыборам. Трымайце прыбор і яго сеткавы шнур у месцы, недаступным для дзяцей менш за 8 год. Чыстка і абслугоўванне прылады не павінны вырабляцца дзецьмі без нагляду дарослых.
- Упакаваны матэрыял (плёнка, пенапласт і г.д.) можа быць небяспечны для дзяцей. Небяспека задушвання! Захоўвайце яго ў месцах, недаступных дзецям.
- Забаронены самастойны рамонт прыбора або ўнясенне змяненняў у яго канструкцыю. Рамонт прыбора павінен вырабляцца выключна спецыялістам аўтарызаванага сэрвіснага цэнтра. Непрафесійна выкананая праца можа прывесці да паломкі прыбора, траўмаў і пашкоджання маёмасці.

СТОП ***УВАГА!** Забаронена выкарыстанне прыбора пры любых няспраўнасцях!*

Тэхнічныя характарыстыкі

Мадэль.....	WT2-P901
Напружанне.....	100-240 В, 50 Гц
Магутнасць намінальная/максімальная.....	1/8 Вт
Абарона ад кароткага замыкання.....	ёсць
Матэрыял корпуса.....	пластык
Стандарт уваходнага сігналу.....	DVB-T2/DVB-C
Чыпсэт.....	GX6701
Узровень уваходнага сігналу.....	-85 ~ -25 дБм
Уваходная частата.....	170-230 МГц / 470-860 МГц
Паласа прапускання ПЧ.....	7 і 8 МГц
Мадуляцыя.....	QPSK, 16QAM, 64QAM, 256QAM

Жорсткі дыск SATA HDD.....	2,5-цалевы ўбудаваны (160 Гб, 250 Гб, 320 Гб)
Стандарты аўдыёсігнала.....	MPEG4 AVC/H.264 HP @ L4 MPEG2 MP@MLHL
Фармат аўдыёдэкодэра.....	MPEG-1 (узровень 1 і F2)
Сістэма гукаўзнаўлення.....	Dolby Digital
Фармат малюнка.....	576P, 720P, 1080i
Стандарты каляровага тэлебачання.....	PAL/NTSC
Меню.....	4/8/16-бітнае экраннае, мультымоўнае
Максімальная хуткасць трафіку.....	не менш за 50 Мбіт/сек
Інтэрфэйсы.....	2*USB 2.0, RF IN, HD OUT, AV
Тыпы прайграваных медыяфайлаў:	
Аота.....	JPEG, BMP, PNG
Аўдыё.....	MP3, AAC
Відэа.....	MPEG1, MPEG2, MPEG4, AVI, DIVX
Колькасць Тб-каналаў і радыё.....	да 2000
Рэдагаванне каналаў.....	выбранае, перасоўванне, блакаванне, пропуск, выдаленне, перайменаванне, пошук, сартаванне
Пошук каналаў.....	ручны, аўтаматычны
Асноўныя функцыі.....	7 дзён EPG, тэлэтэкст, субтытры, LCN, выбранае, бацькоўскі кантроль, вяртанне на папярэдні канал, запіс відэа
Сеткавыя функцыі.....	IPTV, Megogo, YouTube
Габарытныя памеры.....	90×60×25 мм

Камплектацыя

Лічбавы тэлевізійны прыёмнік DVB-T2/C.....	1 шт.
Кабель RCA.....	1 шт.
Сеткавы адаптар.....	1 шт.
Пульт дыстанцыйнага кіравання.....	1 шт.
Элемент электрасілкавання AAA.....	2 шт.
Кіраўніцтва па эксплуатацыі з гарантыйным талонам.....	1 шт.

Вытворца мае права на ўнясенне змяненняў у дызайн, камплектацыю, а таксама ў тэхнічныя характарыстыкі выразу падчас сталага ўдасканалення сваёй прадукцыі без адатковага паведамлення аб гэтых зменах. У тэхнічных характарыстыках дапускаецца хібнасць ±10%.

Уладкаваньне мадэлі (схема А1, стар. 2)

1. Корпус прыбора.
2. Вентыляцыйныя адтуліны.
3. Кабель RCA.
4. Сеткавы адаптар.
5. Пульта дыстанцыйнага кіраваньня (ПДК).
6. Элемент электрасілкаваньня AAA.

Панэлі (схема А2, стар. 2)







Пярэдняя



1. IR-сэнсар – прымае сігнал ад ПДК.
2. Порт USB 2.0 – можа выкарыстацца для пераўсталёўкі софту, падключэння вонкавага дыска ці флэш-карты.

Задняя

1. RF IN – уваходныя антэны раздым для падключэння антэннага кабелю.
2. Порт USB 2.0 – можа выкарыстоўвацца для пераўсталёўкі софту, падключэння вонкавага дыска ці флэш-карты.
3. AV – аўдыё/відэавыхад для падключэння тэлевізара кабелем 3.5 jack (4 pin) – 3RCA. Для прагляду каналаў у стандартце SD.
4. HD OUT – порт для падключэння тэлевізара для прагляду каналаў у стандартце SD і HD.
5. Раз'ём сілкавання DC 5V – для падключэння адаптара электрасілкаваньня 5 В.

Уладкаваньне пульта (схема А3, стар. 3)

1. STANDBY  – уключэнне/выключэнне прыбора, пераход у рэжым чакання.
2. MUTE  – уключэнне і выключэнне гучы.
3. SUB-T – уключэнне субтытраў.
4.  – рэжым прайгравання / паўза.
5. STOP  – прыпынак прайгравання.
6. REC  – запіс відэа.
7. Каляровыя кнопкі (чырвоная, зялёная, жоўтая, сіняя) – дадатковыя функцыі ў розных меню, значэння якіх адзначаны ўнізе экрана.
8. PREV  – пачаць запіс пры прайграванні канала з падлучанай USB-прыладай.

9. NEXT  – пераход да наступнага файла ў спісе.
10. REV  – перамотка назад у рэжыме прайгравання мультымедыя.
11. FWD  – перамотка наперад у рэжыме прайгравання мультымедыя.
12. TV/R – пераключэнне паміж ТВ- і радыёрэжымамі.
13. PVR – запіс эфіру па таймеры.
14. OK – пацвердзіць устаноўку або адлюстраваць спіс каналаў у рэжыме меню.
15. VOL +/- – змяненне ўзроўню гучы або стану курсора.
16. CH +/- – пераключэнне каналаў або стану курсора.
17. MENU – адлюстраванне галоўнага меню на экране тэлевізара. Каб выйсці з меню, націсніце кнопку яшчэ раз.
18. EXIT – выхад з раздзелу меню або адмена дзеяння.
19. PAGE +/- – старонкі меню ўверх/ўніз.
20. EPG – электронная праграма перадач.
21. TTX – уключэнне тэлэтэксту.
22. NFO – адлюстраванне інфармацыі аб бягучым канале пры яго прайграванні. У галоўным меню пры націску INFO можна паглядзець від праграмнага забеспячэння прыёмніку.
23. LAST – адмена бягучага дзеяння / вяртанне ў папярэдні раздзел параметраў.
24. 0-9 – кнопкі выбару нумару канала або ўводу тэксту.
25. AUDIO – адлюстраванне параметраў гучы.
26. FAVOR – спіс любімых каналаў. Пры паўторным націску адкрываюцца іншыя выбараныя спісы.

І. ПЕРАД ПАЧАТКАМ ВЫКАРЫСТАННЯ

Акуратна дастаньце выраб і яго камплектуючыя са скрынкі. Выдаліце ўсе ўпаковачныя матэрыялы і рэкламныя налעпкі.



Абавязкова захавайце на месцы папераджальныя налעпкі, налעпкі-паказальнікі (пры наяўнасці) і таблічку з серыйным нумарам вырабу на корпусе!

Пасля транспарціроўкі або захоўвання пры нізкіх тэмпературах неабходна вытрымаць прыбор пры пакаёвай тэмпературы не менш за 2 гадзіны перад уключэннем.

Цалкам разматайце шнур сілкавання. Працярыце прыладу і пульт сухой мяккай тканінай. Зніміце крышку адсека для батарэй пульта дыстанцыйнага кіравання. Пераканайцеся, што элементы сілкавання ўстаноўлены правільна. Калі элементы сілкавання не ўстаноўлены – усталяваць іх з уважлівым палярнасці. Пасля ўстаноўкі зачыніце крышку адсека для батарэй.



Пры ўсталёўцы элементаў сілкавання рукі і пульт павінны быць сухімі.

Пульт дистанційного керування має радіус дії до 7 м від лічбавага телевізійного приймача під кутом до 60°.

STOP *Бережте очі від ушкодження інфрачервоного випромінювання. Не накіруйтець випромінювальник пульта дистанційного керування ў бок вачэй.*

II. ЕКСПЛУАТАЦЫЯ ПРЫБОРА

Падрыхтоўка да працы (схема А4, стар. 3)

1. Падключыце прыбор да телевізара праз наяўныя парты.
2. Пры неабходнасці падключыце прыладу ўводу інфармацыі праз порт USB 2.0.
3. Падключыце сеткавы адаптар да раздыма сілкавання і электророзетцы.
4. Усталюйце прыбор на роўную цвёрдую гарызантальную паверхню. Пярэдняя панэль павінна знаходзіцца ў зоне бачнасці, інакш прыбор можа не рэагаваць на каманды з пульта ДК.
5. Для ўключэння прыбора націсніце кнопку STANDBY на пульце ДК. Дачакайцеся заканчэння загрузкі стартвай АС. Па заканчэнні загрузкі на экране з'явіцца меню з пачатковымі ўстаноўкамі. Для пераходу прыбора ў рэжым чакання паўторна націсніце кнопку STANDBY на пульце ДК.
6. Для поўнага адключэння прыбора адлучыце яго ад электрасеткі.

Пачатковыя ўстаноўкі

Меню гіда па ўстаноўцы з'явіцца на экране, калі вы ўпершыню выкарыстоўваеце прыладу або хочаце аднавіць заводскія налады па змаўчанні.

1. Уключыце электрасілкаванне DVB-T2 антэны, калі прымаеце сігнал з актыўнай антэны.
2. Абярыце мову экраннага меню, затым сваю краіну для вызначэння частотнай сеткі пошуку каналаў.
3. Усталюйце Тып пошуку – Усё і скарыстайцеся аўтапошукам, калі вам невядомая частата вярчэння ў сваім рэгіёне. Як толькі пошук каналаў будзе завершаны, вы зможаце пачаць прагляд ТБ-праграм.

i *УВАГА! Сігнал DVB-S дае магчымасць праглядаць толькі адкрытыя каналы, якія трансліруюцца вашым кабельным апэратарам. Ужожым рэгіёне ёсць свой бясплатны доступ да адкрытых кабельных каналах. Закрытыя кабельныя каналы маюць на ўвазе штомесячнае унясенне абанецкай платы.*

Галоўнае меню

У галоўным меню знаходзяцца значкі ўсіх раздзелаў для хуткага пераходу ў падменю і прыкладанні. Раздзелы збудаваныя па прынцыпах элементарнай логікі, інтуітыўна зразумелы Інтэрфэйс карыстальніка, прытрымліваюцца падказак на экране.

Па змаўчанні паролі ўстаноўлены 000000, але пры неабходнасці іх можна змяніць.

Праграмнае забеспячэнне (ПЗ)

Лічбавыя телевізійныя прымачы WUNDERTECHNIK працуюць на прадугавяваным праграмным забеспячэнні. Вы атрымаеце максімальны набор найноўшых функцый і дадатковыя магчымасці для свайго прыемніка!

Інтэрнэт

Наладзьце прыбор на прыём сігналу Wi-Fi ад свайго хатняга роутера. Для падключэння выкарыстоўвайце знешні USB Wi-Fi адаптар (не ўваходзіць у комплект) і настройце даныя (увядзіце пароль маршрутызатара). Пасля гэтага вы зможаце выкарыстоўваць гэты прыёмнік для прагляду сеткавых прыкладанняў IPTV, Megogo, YouTube.

! *УВАГА! Гэта мадэль не можа быць выкарыстана для паўнаважнай працы ў інтэрнэце або выконваць інтэрактыўныя функцыі OTT!*

Некаторыя прылады USB могуць не распазнавацца. Для запісу тэлевізійных праграм высокай выразнасці версія прылады USB павінна быць 2.0 або вышэй. У адваротным выпадку прылада не зможа правільна запісаць праграмы HD.

Вытворца не можа гарантаваць сумяшчальнасць з усімі запамінальнымі прыладамі USB і не нясе адказнасці за любую страту дадзеных, якая можа ўзнікнуць пры падключэнні да гэтай прылады.

III. ДОГЛЯД ЗА ПРЫБОРАМ

Працірайце корпус прыбора сухой мяккай тканінай.

STOP *ЗАБАРАНЯЕЦЦА змяшчаць корпус прыбора пад струмень вады або апускаць яго ў ваду.* Не выкарыстоўвайце абразіўныя і хімічныя агрэсіўныя сродкі, губкі з цвёрдым пакрыццём пры чысццы прыбора.

Захоўваеце прыбор у сухім вентыляваным месцы удалечыні ад нагрывальных прыбораў і траплення прамых сонечных прамянёў.

Пры транспартаванні і захоўванні забараняецца падвргаць прыбор механічным удзеянням, якія могуць прывесці да яго пашкоджання і/або парушэння цэласнасці ўпакоўкі.

Неабходна берегаць упакоўку прыбора ад траплення вады і іншых вадкасцяў.

IV. ПЕРАД ЗВАРОТАМ У СЭРВІС-ЦЭНТР

Няспраўнасць	Магчымая прычына	Спосаб выпраўлення
Прыбор не ўключаецца, дыёд Standby не гарыць	Адсутнічае напружанне ў электрасетцы або разетка няспраўная	Праверце наяўнасць напружання ў электрасетцы або падключыце прыбор да спраўнай разетцы
	Сеткавы адаптар не падлучаны да прыбора і/або да электрасеткі	Падключыце сеткавы адаптар да адпаведнага раздыму прыбору і да электрасеткі

Няма сігналу	Антэна выключана альбо знаходзіцца па-за зоны лічбавага сігналу	Праверце кабель ад антэны і саму антэну
Няма выявы	Прыбор не падлучаны да тэлевізара/манітору	Праверце падлучэнне HDMI або AV-кабеля
	Не падтрымліваецца кодэк, які выкарыстоўваецца файлам	Праверце сумяшчальнасць прайграванага файла
Няма гуку ці гук скажоны	Кабель для перадачы гуку не падлучаны або няправільна падлучаны	Праверце правільнасць падключэння аптычнага або AV-кабеля
	Не падтрымліваецца кодэк, які выкарыстоўваецца файлам	Праверце сумяшчальнасць прайграванага файла
Закрыты канал	Канал закадаваны	Выберыце альтэрнатыўны канал
Прыбор не рэагуе на каманды з пульта ДК	Батарэйкі ў пульце ДК разрадзіліся	Змяніце батарэйкі ў пульце ДК
	IR-прыёмнік на пярэдняй панэлі прыбора захілены	Пярэдняя панэль прыбора не павінна быць захілена староннімі прадметамі
	Сігнал пульта ДК не дасягае IR-сэнсара прыбора	Пры націску кнопак накіроўвайце пульт ДК непасрэдна ў бок прыбора
Няма выявы на экране, індикатар ўключэння прыбора міргае	Адбыўся збой пры падключэнні	Адключыце прыбор ад электрасеткі на 30 секунд і зноў уключыце яго
		Калі падлучаны кабель HDMI: праверце правільнасць падключэння або усталяўце выходнае разрашэнне ТБ-прыстаўкі 720p
STB не можа пачаць запіс	Прылада USB не падключана да прыбора, памяць перапоўненая альбо USB-прылада пашкоджана	Падключыце USB-прыладу да прыбора, выдаліце некаторыя файлы на прыладзе USB або змяніце прыладу USB
Пасля ўстаноўкі прыбора ў іншым месцы больш не праходзіць лічбавы сігнал	У дадзеным месцы лічбавы сігнал не прымаецца або яго ўзровень вельмі нізкі	Змяніце антэну на больш магутную або усталяўце ўзмацняльнік сігналу

i У выпадку, калі няспраўнасць ліквідаваць не ўдалося, звярніцеся ў аўтарызаваны сервісны цэнтр.

V. ГАРАНТЫЙНЫЯ АБАВЯЗКІ

На дадзены выраб прадастаўляецца гарантыя тэрмінам на 12 месяцаў з моманту набыцця. На працягу гарантыйнага перыяду вытворца абавязваецца ліквідаваць шляхам рамонту, замены дэталю або замены ўсяго вырабу любыя завадскія дэфекты, выкліканыя недастатковым якасцю матэрыялаў або зборкі. Гарантыя ўступае ў сілу толькі ў тым выпадку, калі дата набыцця пацверджана пячаткай крамы і подпісам прадаўца на арыгінальным гарантыйным талоне. Сапраўдная гарантыя прызнаецца толькі ў тым выпадку, калі выраб ўжывалася ў адпаведнасці з кіраўніцтвам па эксплуатацыі, не рамантавалася, не разбіралася,

не быў пашкоджаны ў выніку няправільнага абыходжання з ім, а таксама захавана поўная камплектнасць вырабу. Дадазена гарантыя не распаўсюджваецца на натуральны знос вырабы і расходныя матэрыялы (фільтры, лампачкі, ўшчыльняльнікі і г.д.).

Тэрмін службы вырабу і тэрмін дзеяння гарантыйных абавязальстваў на яго вылічаюцца з дня продажу або з даты вытворчасці вырабу (у выпадку, калі дату продажу вызначыць немагчыма).

Дату вытворчасці прыбора можна знайсці ў серыйным нумары, размешчаным на ідэнтыфікацыйнай налעпцы на корпусе вырабу. Серыйны нумар складаецца з 13 знакаў. 6-й і 7-й знакі абазначаюць месяц, 8-й – год выпуску прылады.

0	0	0	0	0	0	1	1	2	3	3	3	3
---	---	---	---	---	---	---	---	---	---	---	---	---

1 – месяц вытворчасці (01 – студзень, 02 – люты ... 12 – снежань)

2 – год вытворчасці (1 – 2011 г., 2 – 2012 г. ... 0 – 2020 г.)

3 – серыйны нумар мадэлі

Усталяваны вытворцам тэрмін службы прыбора складае 3 гады з дня яго набыцця пры ўмове, што эксплуатацыя вырабу ажыццяўляецца ў адпаведнасці з дадзеным кіраўніцтвам і прыдатнымі тэхнічнымі стандартамі.

Упакоўку, кіраўніцтва карыстальніка, а таксама сам прыбор неабходна ўтылізаваць у адпаведнасці з мясцовай праграмай па перапрацоўцы адходаў. Не выкідайце такія вырабы разам са звычайным бытавым смеццем.



Пайдаланар алдында пайдалану бойынша нұсқаулықты мұқият оқып шығыңыз да, оны анықтамалық ретінде сақтап қойыңыз. Аспапты дұрыс пайдалану оның қызметінің мерзімін ұзартады.

Бұл нұсқаулықтағы қауіпсіздік шаралары мен нұсқаулар құралды қолдану кезінде туындауы мүмкін барлық жағдайларды қамтымайды. Бұл құрылғымен жұмыс кезінде қолданушы ақылға сүйеніп, абай әрі мұқият болуы тиіс.

САҚТАНУ ШАРАЛАРЫ

- Өндіруші қауіпсіздік техникасының талаптарын және бұйымды пайдалану ережелерін сақтамаудан туындаған зақымдар үшін жауап бермейді.
- Бұл электр аспап пәтерлерде, қала сыртындағы үйлерде мен өнеркәсіптік емес пайдаланудың кез келген басқа осындай жағдайларда пайдаланыла алады. Құрылғыны өнеркәсіптік немесе кез келген мақсатсыз пайдалану бұйымды тиісті түрде пайдалану шарттарын бұзу болып саналады. Бұл жағдайда өндіруші ықтимал салдарлар үшін жауап бермейді.
- Құрылғыны электр желісіне қосар алдында оның кернеуі аспаптың номиналды кернеуіне сәйкес келетінін тексеріңіз (бұйымның техникалық сипаттамалары немесе зауыттық кестесін қараңыз).



НАЗАР АУДАРЫҢЫЗ! Ешқашан аспаптың қақпағын ашпаңыз. Электр тоғының соғуы мүмкін болғандықтан, құрылғының ішкі оқшауланбаған бөліктеріне қол тигізу өте қауіпті.

- Аспапты қолданған соң, сонымен қатар оны тазалаған немесе тасымалдаған кезде розеткіден өшіріңіз. Электр бауын сымынан емес, штепселінен ұстап тұрып, құрғақ қолмен шығарыңыз.
- Аспаптың тұтынатын қуатына есептелген ұзартқыш қолданыңыз: параметрлердің сәйкессіздігі қысқа тұйықталуға немесе кабельдің жануына әкеліп соқтыруы мүмкін.
- Электр қоректендіру бауын есік қуыстарында немесе жылу көздерінің жанында тартпаңыз. Электр бауының бұралмағанын және иілмегенін, үшкір заттарға, бұрыштар мен жиһазға тимегенін қадағалаңыз.

- Электр рэзеткеге қосылған аспап оңай қолжетімді болуы тиіс.



ЖАДЫҢЫЗДА БОЛСЫН: электр қоректендіру кабелі зақымдалуы кепілдік шарттарына сәйкес келмейтін ақауларға, сонымен қатар электр тоғына ұрынуға әкеліп соқтыруы мүмкін.

- Аспапқа бөгде заттарды орнатпаңыз, отырмаңыз және аспапқа тұрмаңыз.



Инфрақызыл сәулелендіргіштің әсерінен көзіңізді қорғаңыз. Қашықтан басқару пультінің сәулелендіргішін көзге бағыттамаңыз.

- Аспапты жұмсақ бетке орнатпаңыз, желдеткіштерді бөгде заттармен жаппаңыз – бұл құрылғының қызып кетуіне және бұзылуына әкелуі мүмкін.
- Аспапты ашық ауада пайдалануға тыйым салынады: құрылғы корпусының ішіне су немесе бөгде заттардың түсуі оны қатты зақымдауы мүмкін.
- Аспапты тазалар алдында оның электр желісінен өшіріліп көз жеткізіңіз. Аспапты тазалау бойынша нұсқауларды қатаң ұстанаңыз.



Аспап корпусын суға батыруға ТЫЙЫМ САЛЫНАДЫ немесе оны ағып тұрған су астына қою!

- 8 және одан үлкен жастағы балаларға, сонымен қатар физикалық, сенсорлық немесе ой шектеулері бар немесе тәжірибе не білім жетіспеушіліктері бар тұлғаларға құралды тек қараумен және/немесе егер олар құралды қауіпсіз пайдалануға қатысты нұсқау алып, оны пайдаланумен байланысты қауіпті сезсе ғана қолдануға болады. Балаларға құралмен ойнауға болмайды. Құрал мен оның электр желісі сымын 8 жастан кіші балалар үшін қол жетімсіз жерде ұстаңыз. Құрылғыны тазалау мен оған қызмет көрсету ересектердің қарауысыз балалармен іске асырылмауы қажет.
- Орам материалы (үлдір, пенопласт және т. б.) балалар үшін қауіпті болуы мүмкін. Тыныстың тарылу қаупі бар! Орамды балалардың қолы жетпейтін жерде сақтаңыз.

- Аспапты өздігіңізбен жөндеуге немесе құрылымына өзгеріс енгізуге тыйым салынады. Қызмет көрсету және жөндеу бойынша барлық жұмыстарды авторландырылған сервис-орталық жасауы керек. Біліксіз жасалған жұмыс аспаптың бұзылуына, жарақат пен мүлік зақымдануына әкеліп соқтыруы мүмкін.

STOP

НАЗАР АУДАРЫҢЫЗ! Аспапты кез келген ақауларда пайдалануға тыйым салынады!

Техникалық сипаттамалары

Үлгі.....	WT2-P901
Кернеу.....	100-240 В, 50 Гц
Атаулы/Максималды қуаты.....	1/8 Вт
Қысқа тұйықталудан қорғау.....	бар
Материалдың корпусы.....	пластик
Сигнал форматы алынды.....	DVB-T2/DVB-C
Чипсет.....	GX6701
Кіріс сигналының деңгейі.....	-85 ~ -25 дБм
Кіріс жиілігі.....	170-230 МГц / 470-860 МГц
Өткізу жолағы ӨЖ.....	7 және 8 МГц
Модуляциясы.....	QPSK, 16QAM, 64QAM, 256QAM
SATA HDD қатқыл дискі.....	2,5 дюймдік кіріктірілген (160 Гб, 250 Гб, 320 Гб)
Аудио сигнал стандарттары.....	MPEG4 AVC/H.264 HP @ L4 MPEG2 MP@ML/HL
Аудиодекодер форматы.....	MPEG-1 (1 және F2 деңгей)
Дыбыс шығару жүйесі.....	Dolby Digital
Бейнелеу форматы.....	576P, 720P, 1080i
Түсті теледидар стандарттары.....	PAL/NTSC
Мәзір.....	4/8/16-биттік экрандық, көптілді
Трафиктің максималды жылдамдығы.....	50 Мбит/сек кем емес
Интерфейстер.....	2*USB 2.0, RF IN, HD OUT, AV
Ойнатылатын медиа файлдардың түрлері:	
Фото.....	JPEG, BMP, PNG
Аудио.....	MP3, AAC
Бейне.....	MPEG1, MPEG2, MPEG4, AVI, DIVX

Теледидар арналары мен радио саны.....	2000 дейін
Арналарды өңдеу.....	таңдаулылар, жылжыту, құлыптау, өткізіп жіберу, жою, атын өзгерту, іздеу, сұрыптау
Арналарды іздеу.....	қолмен, автоматты
Негізгі функциялары.....	7 күн EPG, телемәтін, субтитрлер, LCN, таңдаулылар, ата-ана бақылауы, алдыңғы арнаға оралу, бейне жазу
Желілік функциялар.....	IPTV, Megogo, YouTube
Габаритті өлшемдері.....	90×60×25 мм

Жинақ

DVB-T2/C сандық теледидар қабылдағышы.....	1 дана
RCA кабелі.....	1 дана
Желілік адаптер.....	1 дана
Қашықтықтан басқару пульті.....	1 дана
AAA қуат элементі.....	2 дана
Кепілдік талоны бар пайдалану жөніндегі нұсқаулық.....	1 дана

Өндіруші осындай өзгерістер туралы қосымша хабарламастан өз өнімін жетілдіру барысында оның дизайны, жинағы, сонымен қатар бұйымның техникалық сипаттамаларына өзгеріс енгізуге құқылы. Техникалық сипаттамаларда ±10% қателікке жол беріледі.

Үлгі құрылымы (схемасы A1, бет. 2)

1. Корпусы.
2. Вентиляциялық саңылаулар.
3. RCA кабелі
4. Желілік адаптер
5. Қашықтан басқару пульті (ҚБП).
6. AAA қуат элементі.

Панельдер (схемасы A2, бет. 2)

Алдыңғы









1. IR сенсорсы – қашықтан басқару пультінен сигнал қабылдайды.
2. USB 2.0 порты-бағдарламалық жасақтаманы қайта орнату, сыртқы дискіні немесе флэш-картаны қосу үшін пайдалануға болады.

Артық

1. RF IN – антенна кабелін қосуға арналған кіріс антенна қосқышы.
2. USB 2.0 порты-бағдарламалық жасақтаманы қайта орнату, сыртқы дискіні немесе флэш-картаны қосу үшін пайдалануға болады.

3. AV – 3.5 jack (4 pin) – 3RCA кабелімен теледидарды қосуға арналған аудио-бейне шығысы. SD стандартындағы арналарды көру үшін.
4. HD OUT – SD және HD стандарттарындағы арналарды көру үшін теледидарды қосуға арналған порт.
5. DC 5V қуат коннекторы – 5 В қуат адаптерін қосу үшін.

Пульт құрылымы (A3 схемасы, бет. 3)

1. STANDBY  – аспапты қосу және өшіру, "ұйқы режиміне" ауысу.
2. MUTE  – дыбысты қосу және өшіру.
3. SUB-T – субтитрлерді қосу.
4.  – ойнату / кідірту режимі.
5. STOP  – ойнатуды тоқтату.
6. REC  – бейне жазу.
7. Түрлі түсті түймелер (қызыл, жасыл, сары, көк) – мәндері экранның төменгі жағында белгіленген әртүрлі мәзірлердегі қосымша функциялар.
8. PREV  – қосылған USB құрылғысымен арнаны ойнату кезінде жазуды бастаңыз.
9. NEXT  – тізімдегі келесі файлға өтіңіз.
10. REV  – мультимедиа ойнату режимінде артқа айналдыру.
11. FWD  – мультимедиа ойнату режимінде алға айналдыру.
12. TV/R – теледидар мен радио режимдер арасындағы ауыстырып қосуы.
13. PVR – эфирді таймер арқылы жазу.
14. OK – орнатуды растау немесе мәзір режимінде арналар тізімін көрсету.
15. VOL +/- – дыбыс деңгейін немесе меңзерінің орнын өзгерту.
16. CH+ / - – арналарды немесе меңзердің орнын ауыстыру.
17. MENU – негізгі мәзірді теледидар экранында көрсету. Мәзірден шығу үшін түймесін қайтадан басыңыз.
18. EXIT – мәзір бөлімінен шығу немесе бас тарту.
19. PAGE +/- – мәзір беттері жоғары/төмен.
20. EPG – электронды бағдарлама.
21. TTX – телемәтінді қосу.
22. INFO – ойнату кезінде ағымдағы арна туралы ақпаратты көрсету. INFO басқан кезде негізгі мәзірде қабылдағыштың бағдарламалық жасақтамасының көрінісін көруге болады.
23. LAST – ағымдағы әрекетті болдырмау / алдыңғы параметрлер бөліміне қайтару.
24. 0-9 – арна нөмірін таңдау немесе мәтін енгізу түймелері.
25. AUDIO – дыбыс параметрлерін көрсету.
26. FAVOR – сүйікті арналардың тізімі. Қайта басқан кезде басқа таңдаулы тізімдер ашылады.

I. АЛҒАШҚЫ ҚОСАР АЛДЫНДА

Бұйым мен оның құрамдастарын қорاپтан абайлап шығарыңыз. Барлық орау материалдары мен жарнамалық жапсырмаларды алып тастаңыз.



Қорпусағы ескертетін жапсырма, жапсырма-көрсеткіш (бар болса) және ұйымның сериялық нөмірі бар кестешені орнында міндетті түрде сақтаңыз!

Тасымалдау немесе төмен температураларда сақтаған соң аспапты қосаралдында кем дегенде 2 сағатқа бөлме температурасында ұстау керек.

Электр бауысымын толық шешіңіз. Аспапты және пультті жұмсақ матамен сүртіңіз. Қашықтықтан басқару пультінің батареясы үшін бөлік қақпағын шешіңіз. Қуат элементтерінің дұрыс орнатылғанына көз жеткізіңіз. Егер қуат элементтері орнатылмаған болса, оларды полярлықты сақтай отырып орнатыңыз. Орнатқаннан кейін батарея қақпағын жабыңыз.



Қоректендіру элементтерін орнату кезінде қолдарыңыз және құрылғы құрғақ болуы тиіс.

Қашықтан басқару пульті сандық теледидар қабылдағышынан 7 м-ге дейін 60° бұрышпен жұмыс істейді.



Инфрақызыл сәулелерінің әсерінен көзіңізді қорғаңыз. Қашықтан басқару пультінің сәулелендіргішін көзге бағытламаңыз.

II. ҚҰРАЛДЫ ПАЙДАЛАНУ

Жұмысқа дайындық (A4 схемасы, бет. 3)

- Аспапты бар порттар арқылы теледидарға қосыңыз.
- Қажет болса, ақпаратты енгізу құрылғысын USB 2.0 порты арқылы қосыңыз.
- Қуат адаптерін қуат коннекторына және электр разеткесіне қосыңыз.
- Құрылғыны тегіс, қатты көлденең бетке орнатыңыз. Алдыңғы панель көру аймағында болуы керек, әйтпесе құрылғы қашықтан басқару пультіндегі командаларға жауап бермеуі мүмкін.
- Аспапты қосу үшін ҚБ пультіндегі STANDBY батырмасын басыңыз. ОЖ бастапқы жүктеудің аяқталуын күтіңіз. Жүктеу аяқталғаннан кейін экранда бастапқы параметрлері бар мәзір пайда болады. Аспапты күту режиміне ауыстыру үшін ҚБ пультіндегі STANDBY батырмасын қайта басыңыз.
- Аспапты толығымен өшіру үшін оны электр желісінен ажыратыңыз.

Бастапқы орнату

Егер сіз құрылғыны бірінші рет қолдансаңыз немесе зауыттық әдепкі параметрлерді қалпына келтіргіңіз келсе, орнату нұсқаулығының мәзірі экранда пайда болады.

- Егер сіз белсенді антеннадан сигнал алсаңыз, DVB-T2 антеннасының қуатын қосыңыз.
- Арналарды іздеудің жиілік торын анықтау үшін экран мәзірінің тілін, содан кейін өз еліңізді таңдаңыз.

3. Іздеу түрін орнатыңыз - барлығы және егер сіздің аймағыңызда хабар тарату жиілігі белгісіз болса, АВТО іздеуді қолданыңыз. Арналарды іздеу аяқталғаннан кейін сіз теледидар бағдарламаларын қарауды бастай аласыз.

И **НАЗАР АУДАРЫҢЫЗ!** DVB-C сигналы сіздің кабельдік операторыңыз тарататын ашық арналарды ғана көруге мүмкіндік береді. Әр аймақта ашық кабельдік арналарға ақысыз қол жетімділік бар. Жабық кабельдік арналар ай сайын абоненттік төлемді енгізуді білдіреді.

Негізгі мәзір

Негізгі мәзірде ішкі мәзір мен қосымшаларға жылдам өту үшін барлық бөлімдердің белгішелері бар. Бөлімдер қарапайым логика қағидаттарына сәйкес құрылған, пайдаланушы интерфейсі интуитивті, экрандағы нұсқауларды орындаңыз.

Әдепкі бойынша, құпиясөздер 000000 орнатылған, бірақ қажет болған жағдайда оларды өзгертуге болады.

Бағдарламалық жасақтама (БЖ)

WUNDERTECHNIK сандық теледидар қабылдағыштары алдын-ала орнатылған бағдарламалық жасақтамада жұмыс істейді. Сіз өзіңіздің қабылдағышыңыз үшін ең жаңа мүмкіндіктер мен қосымша мүмкіндіктердің максималды жиынтығын аласыз!

Интернет

Құрылғыны үйдегі маршрутизатордан Wi-Fi сигналын қабылдауға орнатыңыз. Қосылу үшін сыртқы USB Wi-Fi адаптерін қолданыңыз (жинаққа кірмейді) және деректерді теңшеңіз (маршрутизатордың паролін енгізіңіз). Осыдан кейін сіз осы қабылдағышты IPTV, Megogo, YouTube желілік қосымшаларын көру үшін пайдалана аласыз.

И **НАЗАР АУДАРЫҢЫЗ!** Бұл модельді интернетте толық жұмыс істеу немесе OTT интерактивті функцияларын орындау үшін пайдалануға болмайды!

Кейбір USB құрылғылары танылмауы мүмкін. Жоғары ажыратымдылықтағы теледидар бағдарламаларын жазу үшін USB құрылғысының нұсқасы 2.0 немесе одан жоғары болуы керек. Әйтпесе, құрылғы HD бағдарламаларын дұрыс жазбамайды.

Өндіруші барлық USB сақтау құрылғыларымен үйлесімділікке кепілдік бере алмайды және осы құрылғыға қосылған кезде пайда болатын деректердің жоғалуына жауап бермейді.

III. АСПАПТЫ ҚУТУ

Құралдың тұрқын құрғақ жұмсақ шүберекпен сүртіңіз.

STOP Құрал айыр және электр қуатының сымын судың ағысы астына қоюға немесе суға салуға ТЫЙЫМ САЛЫНАДЫ.

Құралды тазалау кезінде қатты шүберектер немесе губкалар қиын қажақты пасталарды қолдануға ТЫЙЫМ САЛЫНАДЫ.

Сақтау және қайта пайдаланудың алдында құралдың барлық бөліктерін тазалап, түгел

құрғатыңыз. Құралды құрғақ желденетін жерде жылыту аспаптарынан алыс және тікелей күн сәулелерден алыс сақтаңыз.

Тасымалдау және сақтау кезінде құралдың зақымдануына және/немесе ораманың бүтіндігіне әкелуі мүмкін құралды механикалық әсерлерге ұшарытуға тыйым салынады.

Құралдың орамасын су мен басқа да сұйықтықтардан сақтау қажет.

IV. СЕРВИС-ОРТАЛЫҚҚА ЖОЛЫҒАР АЛДЫНДА

Ақау	Ықтимал себеп	Ақауды жою
Аспап қосылмайды, Standby диоды жанбайды	Электр желісінде кернеу жоқ немесе рэзетке ақаулы	Электр желісіндегі кернеудің болуын тексеріңіз немесе аспапты жарамды рэзеткеге қосыңыз
	Желілік адаптер құрылғыға және/немесе электр желісіне қосылмаған	Желілік адаптерді құрылғының тиісті коннекторына және қуат көзіне қосыңыз
Сигнал жоқ	Антенна ажыратылған немесе сандық сигнал аймағынан тыс жерде орналасқан	Антеннадан кабельді және антеннаның өзін тексеріңіз
Сурет жоқ	Аспап теледидарға / мониторға қосылмаған	HDMI немесе AV кабелінің қосылымын тексеріңіз
	Пайдаланылған кодек файлына қолдау көрсетілмейді	Ойнатылатын файлдың үйлесімділігін тексеріңіз
Дыбыс жоқ немесе дыбыс бұрмаланған	Дыбысты беру кабелі қосылмаған немесе дұрыс қосылмаған	Оптикалық немесе AV кабелінің дұрыс қосылғанын тексеріңіз
	Пайдаланылған кодек файлына қолдау көрсетілмейді	Ойнатылатын файлдың үйлесімділігін тексеріңіз
Жабық арна	Арна кодталған	Балама арнаны таңдаңыз
Құрылғы қашықтан басқару пультіндегі командаларға жауап бермейді	Қашықтан басқару пультіндегі батареялар таусылды	Батареяларды қашықтан басқару құралындағы
	Құрылғының алдыңғы панеліндегі ИҚ қабылдағышы жабық	Аспаптың алдыңғы панелі бөгде заттармен жабылмауы тиіс
	Қашықтан басқару пультінің сигналы құрылғының IR сенсорына жетпейді	Батырмаларды басқан кезде қашықтан басқару құралын тікелей құрылғыға бағыттаңыз
Экранда сурет жоқ, құрылғыны қосу индикаторы жыпылықтайды	Қосылу кезінде ақаулық болды	Құрылғыны электр желісінен 30 секундқа ажыратып, қайта қосыңыз
		Егер HDMI кабелі қосылған болса: қосылымын дұрыстығын тексеріңіз немесе 720р теледидар консолінің Шығыс ажыратымдылығын орнатыңыз

STB жазуды бастай алмайды	USB құрылғысы құрылғыға қосылмаған, жад толы немесе USB құрылғысы зақымдалған	USB құрылғысын құрылғыға қосыңыз, USB құрылғысындағы кейбір файлдарды жойыңыз немесе USB құрылғысын ауыстырыңыз
Құрылғыны басқа жерге орнатқаннан кейін сандық сигнал болмайды	Бұл жерде сандық сигнал қабылданбайды немесе оның деңгейі өте төмен	Антеннаны неғұрлым қуатты антеннамен ауыстырыңыз немесе сигнал күшейткішін орнатыңыз

i Егер қателікті дұрыстай алмасаңыз, авторизацияланған сервистік орталыққа жүгініңіз.

V. КЕПІЛДІК МІНДЕТТЕМЕЛЕР

Осы бұйымға сатып алынған сәттен 12 ай мерзіміне кепілдік беріледі. Кепілдік кезеңі ішінде дайындаушы жөндеу, бөлшектерді ауыстыру немесе барлық бұйымды ауыстыру жолымен кез келген зауыттық ақауларды жоюға міндеттенеді. Кепілдік тек сатып алу күні түпнұсқалық кепілдік талонында дүкен мөрімен және сатушы қолымен расталған жағдайда ғана күші не енеді. Осы кепілдік тек бұйым пайдалану бойынша нұсқаулыққа сәйкес қолданылған, жөнделмеген, бұзылмаған және онымен дұрыс жұмыс істеу нәтижесінде зақымданбаған, сонымен қатар бұйымның толық жинағы сақталған жағдайда танылады. Осы кепілдік бұйымның табиғи тозуына және шығын материалдарына таралмайды (сүзгілер, шамдар, тығыздауыштар және т. б.).

Бұйымның қызмет мерзімі мен кепілдік міндеттемелердің жарамдылық мерзімі өндірілген кезден бастап немесе бұйым жасалған кезден бастап есептеледі (егер сатылған күнін анықтау мүмкін болмаса).

Аспаптың өндірілген кезі бұйым корпусындағы сәйкестендіру жапсырмасында орналасқан сериялық нөмірден табуға болады. Сериялық нөмір 13 белгіден тұрады. 6-ші және 7-ші белгілер айды, 8-ші – құрылғы шыққан жылды білдіреді.

0	0	0	0	0	1	1	2	3	3	3	3	3
---	---	---	---	---	---	---	---	---	---	---	---	---

1 – өндірілген айы (01 – қаңтар, 02 – ақпан ... 12 – желтоқсан)

2 – өндірілген жылы (1 – 2011 ж., 2 – 2012 ж. ... 0 – 2020 ж.)

3 – үлгінің сериялық нөмірі

Өндірушінің белгілеген құралдың қызмет ету мерзімі бұйымды пайдалану қолданылатын техникалық стандарттар және осы нұсқаулыққа сәйкес жүзеге асырылу шарттарында сатып алынған күннен бастап 3 жылды құрайды.

Орам, пайдаланушы нұсқаулығы, сондай-ақ құралдың өзін қалдықтарды қайта өңдеу бойынша жергілікті бағдарламаға сәйкес утилизациялау керек. Мұндай бұйымдарды қа рапайым тұрмыстық қоқыспен бірге лақтырмаңыз.



Бул өнүмдү колдонуудан мурун, колдонмонун нускамасын жакшылап окуп чыгыңыз жана маалымат үчүн сактап коюңуз. Шайманды туура пайдалануу анын иштөө мөөнөтүн бир кыйла узартат.

Ушул колдонмодо камтылган коопсуздук чаралары жана көрсөтмөлөр шайманды иштетүүдө пайда болушу мүмкүн болгон бардык кырдаалды камтыйт. Аппарат менен иштөөдө колдонуучу акыл-эстүү, этият жана кылдат болушу керек.

КООПСУЗДУК ЧАРАЛАРЫ

- Коопсуздук талаптарын жана продукцияны колдонуу эрежелерин сактабагандыктан келип чыккан зыян үчүн өндүрүүчү жооптуу эмес.
- Бул шайман турмуш-тиричиликке ылайыкташтырылып иштелип чыккан жана аны батирлерде, айыл жериндеги үйлөрдө, мейманканалардын бөлмөлөрүндө, дүкөндөрдүн, кеңселердин тиричилик бөлмөлөрүндө же болбосо башка ушул сыяктуу өндүрүштүк эмес чөйрөлөрдө колдонсо болот. Шайманды коммерциялык же башка ылайыксыз колдонуу өнүмдү туура пайдалануу шарттарын бузуу деп эсептелет. Мындай учурларда пайда болгон баардык кесепеттерге өндүрүүчү жоопкерчиликти озуно албайт.
- Шайманды электр тармагына кошуудан мурун, анын чыңалуусу электр адаптеринин чыңалуусуна дал келгенин текшерип алыңыз. Бул маалымат техникалык мүнөздөмөдө жана буюмдун фирмалык таблицасында толук көрсөтүлгөн.



КӨҢҮЛ БУРУҢУЗ! Шаймандын капкагын эч качан ачпаңыз. Шаймандын изоляцияланбаган ички бөлүктөрүнө тийүү, токко урунуу ыктымалдыгынан улам өтө кооптуу.

- Шайманды узак убакытка чейин колдонбогондо жана тазалоо учурунда электр тармагынан ажыратыңыз. Сайгычты шнурунан эмес, кармагыч жеринен кургак кол менен кармап электр тармагынан ажыратыңыз. Этиятсыздык кабелдин үзүлүшүнө же электр тогунун урушуна алып келиши мүмкүн.
- Узартуу шнурун колдонгондо, анын шаймандын электр кубатын керектөөсү үчүн ылайыкташкандыгын текшериниз. Параметрлердин шайкеш эместиги кабелдеги кыска туташууга же өрткө алып келиши мүмкүн.

- Электр питаниянын шнурун ысык жерге, газдын же электр плиталардын жанына койбоңуз. Шнурдун буралбаганына, чатышпаганына, мебелдердин астында басылып калбаганына, курч-мийиздүү нерселерге тийбегенине көңүл буруңуз.
- Шайман туташтырылган электр розеткасына ар дайым оңой жетүүгө ылайык болушу шарт.



ЭСИҢИЗДЕ БОЛСУН: Электр питаниянын кабелинин кокустан зыян тартуусу түрдүү мүчүлүштүктөргө алып келет; кепилдик шарттарын бузган болуп эсептелесиз, ошондой эле электр тогуна урунушуңуз мүмкүн. Зыян тарткан электр кабелин тез аранын ичинде кызмат көрсөтүү борборлорунан алмаштыруу керек.

- Шаймандын үстүнө бир нерсе койбоңуз, үстүнө олтурбаңыз жана чыкпаңыз.
- Көзүңүздү инфракызыл нурлардын таасиринен сактаңыз. Алыстан башкаруучу пульттун нурун көзүңүзгө каратпаңыз.
- Аппаратты жумшак нерсенин үстүнө койбоңуз, желдетүүчү тешиктерди бөтөн нерселер менен жаап койбоңуз, анткени бул ысып кетүүгө жана шайманга зыян келтириши мүмкүн.
- Аппаратты ачык мейкиндикте колдонбоңуз – корпусунун ичине ным же бөтөн нерселер кирип кетсе (жамгыр, суу ж.б), олуттуу зыян келтириши мүмкүн.
- Шайманды тазалоодон мурун, анын розеткадан толук ажыраганын, толугу менен муздаганын текшериниз. Шайманды тазалоо боюнча көрсөтмөлөрдү так аткарыңыз.
- Шаймандын корпусун сууга салбаңыз же анын суунун астына койбоңуз!



- 8 жана алардан улуу жаштагы балдар, ошондой эле мүмкүнчүлүгү чектелүү адамдар, сенсордук же акыл-эс жөндөмдөрү же тажрыйбасыз же маалыматы жетишсиз адамдар бирөөлөрдүн шайманды көзөмөлү жана / же эгерде аларга шайманды коопсуз колдонуу боюнча көрсөтмөлөр берилген болсо жана аны туура эмес колдонгондо пайда боло турган коркунучтарды билсе гана колдонушу мүмкүн. Балдар шайман менен өз алдынча ойнобошу керек. Шайманды жана анын шнурун 8 жашка чейинки балдардын колу жетпеген жерде сактаңыз. Аспапты тазалоо жана техникалык тейлөө чоңдордун көзөмөлүсүз балдар тарабынан жүргүзүлбөйт.
- Шайман оролгон материал (пленка, пенопласт ж.б.) балдар үчүн кооптуу болушу мүмкүн. Балдардын тумчугуп калуу коркунучу бар! Балдардын колу жетпеген жерде сактаңыз.
- Шайманды өзүңүз өз алдыңызча оңдогонго аракет кылбаңыз же анын дизайнын өзгөртүүгө киришпеңиз. Шайманды оңдоону ыйгарым укугу бар тейлөө борборунун адиси гана жүргүзүшү керек. Кесипкөй эмес адис аткарган жумуштун натыйжасында, шайман бузулуп, адам жаракат алып, мүлккө доо кетиши мүмкүн.



КӨҢҮЛ БУРУҢУЗ! Шайманды бузук учурда колдонууга тыюу салынат!

Техникалык мүнөздөмөлөрү

Үлгү.....	WT2-P901
Чыңалуу.....	100-240 В, 50 Гц
Номиналдык/Максималдуу кубаттуулук.....	1/8 Вт
Кыска туташуудан коргоо.....	бар
Корпусун материалы.....	пластик
Сигналдын кирүү стандарты.....	DVB-T2/DVB-C
Чипсет.....	GX6701
Сигналдын кирүү деңгээли.....	-85 ~ -25 дБм
Кирүү жыштыгы.....	170-230 МГц / 470-860 МГц
Өткөрүү жөндөмдүүлүгү ПЧ.....	7 жана 8 МГц

Модуляция.....	QPSK, 16QAM, 64QAM, 256QAM
Эс тутум SATA HDD.....	2,5 дюймдук камтылган (160 Гб, 250 Гб, 320 Гб)
Аудиосигнал стандарты.....	MPEG4 AVC/H.264 HP @ L4 MPEG2 MP@ML.HL
Аудиодекодер форматы.....	MPEG-1 (1-деңгээл жана F2)
Үн чыгаруу системасы.....	Dolby Digital
Сурет форматы.....	576P, 720P, 1080i
Түстүү телевидение стандарттары.....	PAL/NTSC
Меню.....	4/8/16-бит экран, көп тилдүү
Трафиктин максималдуу ылдамдыгы.....	50 Мбит/сек кем эмес
Интерфейстер.....	2*USB 2.0, RF IN, HD OUT, AV
Колдонулуучу медианын түрлөрү:	
Сурет.....	JPEG, BMP, PNG
Аудио.....	MP3, AAC
Видео.....	MPEG1, MPEG2, MPEG4, AVI, DIVX
ТВ каналдардын жана радионун саны.....	2000 чейин
Каналдарды башкаруу.....	тандоо, жылдыруу, бөгөт коюу, өткөрүп жиберүү, өчүрүү, ат коюу, издөө, сорттоо
Канал издөө.....	кол менен, автоматтык
Негизги функция.....	7 күн EPG, телетекст, субтитры, LCN, тандалма, ата-эне көзөмөлү, мурдакы каналга кайтуу, видео жаздыруу
Тармактык кызматтар.....	IPTV, Megogo, YouTube
Өлчөмдөр.....	90×60×25 мм

Жабдыктары

Санарип телекөрсөтүү кабылдагычы DVB-T2/C.....	1 рс.
RCA кабели.....	1 рс.
Тармактык адаптер.....	1 рс.
Узактан башкаруучу пульт.....	1 рс.
Кубаттандыруу элементи AAA.....	2 рс.
Колдонмо эрежелери жана кепилдик талону.....	1 рс.

Өндүрүүчү шаймандын дизайнын, жабдууларын, ошондой эле техникалык мүнөздөмөсүн өзгөртүү, өз продуктуларын үзгүлтүксүз өндүрүү процессинде ушул өзгөртүүлөр жөнүндө кошумча билдирбестен, өзгөртүү кирзизүүгө укуктуу. Техникалык мүнөздөмөлөрдө ± 10% катага жол берилет.

Моделдин тузулмосу (A1 схемасы, барак 2)

1. Аспаптын сырты.
2. Желдетуу тешиги.
3. RCA кабели.
4. Желе адаптери.
5. Дистанциялык башкаруу пульту (ДБП).
6. Ток алуунун элементи AAA.

Панелдер (A2 схемасы, барак 2)









Алдынкы жагы

1. IR-сенсору – дистанциялык башкаруу пультунан сигналды кабыл алат.
2. USB 2.0 порту – софту кайрадан жүктөө үчүн, сырткы дискти же болбосо флеш-картаны кошуу үчүн колдонулуусу мүмкүн.

Арканкы жагы

1. RF IN – антеналык кабелди туташтыруу үчүн кирүүчү антеналык туташтыргыч.
2. USB 2.0 порту – софту кайрадан жүктөө үчүн, сырткы дискти же болбосо флеш-картаны кошуу үчүн колдонулуусу мүмкүн.
3. AV – сыналгыны 3.5 jack (4 pin) – 3RCA кабелдери менен туташтыруу үчүн аудио/видео чыгыш баскычы.
4. HD OUT – каналдарды стандарттык (SD) жана жогорку (HD) сапатында кору үчүн сыналгыны туташтыруу порту
5. DC 5V кубаттоо туташтыргычы – 5 В кубаттоо адаптерини туташтыруу үчүн.

Пульттун тузулуусу (A3 схемасы, барак 3)

1. STANDBY  – аспапты жандыруу жана очуруу, «уктоо абалына/режимине» отуу.
2. MUTE  – унду жандыруу же болбосо очуруу.
3. SUB-T – субтитерлерди жандыруу.
4.  – ойнотуу / тындыруу режими.
5. STOP  – ойнотууну токтотуу.
6. REC  – видеону жазуу.
7. Тустуу баскычтар (кызыл, жашыл, сары, кок) – ар-кандай менюлардагы кошумча функциялар, алардын мааниси экрандын астында белгиленген.
8. PREV  – туташкан USB шайманы менен каналды ойнотуп жаткан учурда жазууну баштоо.
9. NEXT  – тизмедеги кийинки файлга отуу.
10. REV  – мультимедианы ойнотуу режиминде артка жылдыруу.

11. FWD  – мультимедианы ойнотуу режиминде алдыга карай жылдыруу.
12. TV/R – сыналгы жана уналгы режимдерини алмаштыруу.
13. PVR – обо беруусуну таймер боюнча жазуу.
14. OK – меню абалында каналдардын тизмесини жүктөөнү же болбосо корсотуун тастыктоо.
15. VOL+/- – ундун колумуну же болбосо курсордун абалын озгортуу.
16. CH+/- – каналдарды же болбосо курсордун абалыны алмаштыруу.
17. MENU – сыналгынын экранындагы башкы менюнун чагылдырылуусу. Менюдан чыгуу үчүн баскычты дагын бир жолу басыңыз.
18. EXIT – меню болумундон чыгуу же болбосо кыймы-аракетти жокко чыгаруу/кайтаруу.
19. PAGE +/- – меню барактары ойдо/ылдый.
20. EPG – электрондук программа колдонмосу.
21. TTX – сыналгылуу текстти жандыруу.
22. INFO – канал ойнотулуп жаткан учурда ал туурасындагы маалыматтарды корсотуу. Башкы менюда INFO баскычыны басуу менен кабылдагычтын программасынын көрүнүшүн көрө аласыз.
23. LAST – акыркы кыймыл-аракеттерди жокко чыгаруу/тузотуунун алдынкы болумуну кайтуу.
24. 0-9 – каналдын номерин тандоо же болбосо текстти жазуу баскычтары.
25. AUDIO – ундун мүнөздөгүчүнү корсотуу баскычы.
26. FAVOR – жакшы коргон каналдын тизмелери. Ушул баскычты кайрадан баскан учурда, башка тандалган тизмелер пайда болот.

I. КОЛДОНУУНУН АЛДЫНДА

Аспапты/буюмду жана анын комплектөөчү буюмдарын кылдааттык менен кутудан чыгарыңыз. Бут таңгактоочу материалдарды жана жарнамаалоочу чаптамаларды алып салыңыз.



Эскертүү деген жеринде чаптамаларды, чаптама-көрсөткүчдөрдү (эгерде алар бар болсо) жана буюмдун сыртында болгон сериялык номеру корсотулгон көрнөкчөнү сөзсүз түрдө сактап коюңуз.

Буюмду ылдый температура абалында ташыган же болбосо сактагандан кийин, ал буюмду жандыруунун алдында 2-сааттын ичинде болмонун температурасында кармап туруу керек.

Электрдик зымды толугу менен түрмөктөнүз. Аспапты жана пультту куруу жумшак кездеме менен суруп арчыңыз. Дистанциялык башкаруучу пульттун батарейка салуучу болумунун капкагын ачыңыз. Ток алуучу элементтердин туура коюлгандыгын тактаныз. Эгерде элементтери туура эмес коюлган болсо – анда аларды, карама-каршылыкты аткаруу менен жайгаштырыңыз. Ал жерге батарейкаларды жайгаштыргандан кийин, батарейка жайгаштыруу болумунун капкагыны жабыңыз.



Ток беруучу элементтерди жайгаштыруу учурунда колдор жана пульт куруу болуусу керек.

Дистанциялык башкаруу пульту, санариптик сыналгууну кабылдагычтан 60° бурчунда, 7-метрге чейинки аралыктагы радиусунда иштейт.

STOP Козунузду инфракызыл нурлануудан сактаңыз. Дистанциялык башкаруу пультунун шоола тартуу жагын козунузго карай туурулабаныз.

II. АСПАПТЫ КОЛДОНУУ

Колдонууга даярдоо (A4 схемасы, барак 3)

1. Аспапты сыналгыга порттор аркылуу туташтырыңыз.
2. Керек болгон чакта, маалыматты киргизүүчү түзмөк USB 2.0., порту аркылуу туташтырыңыз.
3. Желе адаптерини тиккөтөргүчкө жана ток беруучу айры тешикке туташтырыңыз.
4. Аспапты катуу туз жерге жайгаштырыңыз. Аспаптын алдынкы жагындагы панели козго коруно турган жерде болуусу керек, андай болбосо дистанциялык башкаруу пультунун берген буйругуна жооп бербөөсү мүмкүн.
5. Аспапты жагуу учун, дистанциялык башкаруу пультунда жайгашкан STANDBY баскычыны басыңыз. Операциондук системасынын жүктөлүп батуусун күтүп туруңуз. Ал жүктөлүп буткондон кийин, экранда баштапкы орнотуулар менен меню пайда болот. Аспапты куту режимине откоруу учун, кайрадан дистанциялык башкаруу пультундагы STANDBY баскычын басыңыз.
6. Аспапты толук бойдон очуруп коюу учун, аны ток беруучу электр тармагынан узуп коюңуз.

Башкы орнотмолор

Эгерде сиз аспапты биринчи жолу колдонуп жаткан болсоңуз же болбосо башкы орнотууларды калыбына келтирүүнү кааласаңыз, анда орнотуу боюнча менюнун жол корсотмосу экранда пайда болот.

1. Эгерде сиз иштеп жаткан антеннадан сигнал алсаңыз, анда DVB-T2 антеннасынын электр кубатын күйгүзүңүз.
2. Экрандык менюнун тилини танданыз, андан кийин канал издөө жыштыгын аныктоо үчүн озунунздун өлкөнүздү танданыз.
3. Издоонун Туруну – «Баары» дегенге аныктаныз жана андан кийин, эгерде сизге озунунздун аймагындагы беруунун жыштыгы маалым болсо, анда авто издөөнү колдонунуз.

i Көңүл буруңуз! DVB-C сигналы, сиздин кабелдуу операторунуз тарабынан корсотулгон гана ачык каналдарды колдонууга мүмкүнчүлүк берет. Ар-бир аймакта озунун ачык кабелдик каналдарында бекер кошулуу мүмкүнчүлүгү бар. Жеке кабелдик каналдар ай сайын абоненттик акыны толоону талап кылат.

Башкы меню

Башкы менюда, менюнун астына жана приложенияга тез отуу учун бут болумдордун белгилери бар. Бөлүмдөр элементардык логиканын принциптерине ылайык жайгашты-

рылган, колдонуучу интерфейси интуитивдүү жагынан тушунуктуу, экранда берилген кенеше көрсөтмөлөрдү аткарыңыз.

Башынан баштап 000000 паролдору коюлган, бирок керек болгон учурда сиз аларды озгорто аласыз.

Программалык камсыздоо (ПК)

Санариптик сыналгылуу кабылдагыч WUNDERTECHNIK алдын ала коюлган программалык камсыздоо менен иштейт. Сиз озунунздун кабылдагычыңыз учун акыргы жаны функциялардын топтомун жана кошумча мүмкүнчүлүктөрдү аласыз!

Интернет

Аспапты, озунунздун уйунуздогу Wi-Fi роутериздеги сигналды кабыл алууга тууруланыз. Аларды байланыштыруу учун сырткы USB Wi-Fi адаптерини (комплектке кирбейт) колдонунуз жана маалыматтарды кууго келтириниз (роутердин паролун жазыңыз). Андан кийин, сиз ушул кабылдагычты IPTV, Megogo, YouTube приложенияларынан көрүү үчүн колдонсоңуз болот.



Конул буруңуз! Ушул модель интернет тармагында толук турдо иштоого же болбосо интерактивдүү OTT функцияларын аткаруу учун колдонулса болбойт.

Кээ-бир USB түзмөктөрүнүн турлору таанылбаши мүмкүн. Жогорку ачыктыктагы программаларын жаздыруу үчүн, USB шайманынын версиясы 2.0 же андан жогору болушу керек. Болбосо, түзмөк жогорку ачыктыктагы программаларын туура жаза албай калат.

Өндүрүүчү бардык USB сактагыч шаймандары менен шайкештигине кепилдик бере албайт жана бул шайманга туташкан учурда пайда болгон маалыматтардын жоголушу үчүн жооптуу эмес.

III. АСПАПТЫ КАРОО

Аспаптын сыртыны куруу, жумшак кездеме менен суйруп арчыңыз.

STOP Аспаптын сыртыны суунун куюлууп агып жаткан жерине койууга же болбосо аны суунун астына салууга тыюу салынат.

Аспапты тазалап жаткан учурда, абразивдүү жана химиялык агрессивдүү каражаттарды, катуу капталган губкаларды колдонбонуз.

Аспапты кургак, желдетилген жерде, ысык беруучу шаймандардан жана күндүн нурларынан алыс жерде сактаңыз.

Аспапты бир жерден бир жерге ташыган жана сактаган учурда шайманга зыян келтириши жана / же таңгактын бүтүндүгүн бузушуна алып келуусу мүмкүн болгон механикалык басым дуушар кылууга тыюу салынат.

Аспаптын тангагын суу жана башка суюктуктардын кирип кетишинен сактаңыз.

IV. ТЕЙЛООЧУ-БОРБОРГО КАЙРЫЛУУНУН АЛДЫНДА

Бузулуулар	Алардын пайда болгон себептери	Оңдоо жолдору
Аспап иштебей жатат, Standby баскычынын диоду жанбай жатат	Электр тармагында ток жок же болдугу ток откоруучу айры тешиги иштебейт	Электр тармагында токту бар болгондугун текшериниз же болбосо аспапты башка иштеген айры тешикке байланыштуруп корунуз
	Желе адаптери аспапка жана / же болбосо электр тармагына туташтырылган эмес	Желе адаптерини аспаптын керектуу туташтыргычына жана электр тармагына байланыштырып корунуз
Сигнал жок	Антенна очурулгон же болбосо санариптик сигналынын аймагында эмес	Антеннадан келген кабелди жана антеннанын озунун текшерип корунуз
Сурот жок	Аспап санарипке /мониторго туташтырылган эмес	HDMI же болбосо AV кабелдеринин туташтырылгандыгын текшерип корунуз
	Файл тарабынан колдонулган кодек жооонгон эмес/колдонулбайт	Ойнотулуп жаткан файлдын шайкештигин текшериниз
Ун жок же болбосо ун тунук чыкпай жатат	Ун откоруу кабели туташтырылган эмес же болбосо туура эмес туташтырылган	Оптикалык же AV кабелинин туура туташканын текшериниз
	Файл тарабынан колдонулган кодек жооонбойт/колдонулбайт	Ойнотулуп жаткан файлдын шайкештигин текшериниз
Жабык канал	Канал код менен бекитилген	Башка каналды танданыз
Аспап, дистанциялык башкаруу пультунан берилген буйруктарга жооп бербей жатат	Дистанциялык башкаруу пультундагы батареикалар тугонгон/иштоо мооноту аягын жеткен	Дистанциялык башкаруу пультундагы батареикаларды алмаштырыңыз
	Аспаптын алдынкы панелиндеги инфракызыл кабылдагычы тосулуп калган	Аспаптын алдынкы жагындагы панели башка буюмдар менен тосулуп калбашы керек
Экранда сурот жок, аспапты жандыруунун индикатору очуп-жанып	Дистанциялык башкаруу пультунун сигналы аспаптын IR-сенсорунан жетпейт	Баскычтарды басып жаткан учурда, дистанциялык башкаруу пультуну аспаптын жайгашкан жагына карай багыттап туурулуназы
	Жандырып жаткан учурда ката кетирилген	Аспапты электр тармагынан 30-секундга узуп жана аны карайдан жандырыңыз Эгерде HDMI кабели туташтырылган болсо: анын туура туташтырылгандыгын текшерип корунуз же болбосо сыналгынын – приставкасынын чыгарылышын 720p кылып коюнуз

STB жазууну баштай албайт	USB шайманы аспапка туташкан эмес, эс тутуму толгон же USB шайманы бузулган	USB шайманын аспапка туташтырыңыз, USB шайманындагы айрым файлдарды жок кылыңыз же USB шайманын алмаштырыңыз
Аспапты башка жерге орноткондон кийин, санариптик сигнал өтпөй калат	Бул жерде санариптик сигнал алынбайт же анын деңгээли өтө төмөн	Антеннаны кубаттуурагына алмаштырыңыз же сигнал күчөткүчүн орнотуңуз

 Эгерде аспаптагы бузулган жериндеги көйгөй чечилбесе, анда тейлөө борборуна кайрылыңыз.

V. КЕПИЛДИК МИЛДЕТТЕНМЕЛЕРИНИ

Ушул аспапка, сатып алган кундон баштап 12-айга кепилдик мооноту берилет. Кепилдик мөөнөтүнүн ичинде өндүрүүчү аспаптын материалдардын сапатынын жетишсиздигинен же заводдук өндүрүштүн кемчиликтеринен келип чыккан аспаптын буз бузулган буюмдарын оңдоо-түзөө, бөлүктөрүн алмаштыруу же бүтүндөй аспапты алмаштырууну туурасында милдеттенет. Кепилдик, бир гана ошол аспаптын алынган куну дукондун моору жана сатуучунун колу оригиналдуу кепилдик талонунда коюлган учурда гана кучуно кирет. Бул кепилдик ушул аспап колдонмо нускамасына ылайык колдонулганда, оңдолбогондо, аспап ачылбаганда жана туура эмес иштетүүнүн натыйжасында бузулбаганда, ошондой эле анын комплектоочу буюмдары толук бойдон сакталган учурда гана таанылат. Ушул кепилдик, аспап табигый турдо иштетилип бузулганда жана оңдоо учурунда кеткен материалдарга таралбайт/колдонулбайт (чыпкалар, лампалар, plombалар ж.б.).

Аспаптын кызмат отоо мооноту жана ага болгон кепилдик милдеттенмелери, аспап сатылган кундон же болбосо аспаптын чыгарылган кунундон баштап саналат (эгерде, аспаптын сатылган кунун аныктоо мүмкүн болбосо).

Аспаптын даярдалган кунун, аспаптын сыртында чапталган аныктоо чаптамасындагы сериялык номерунда тапса болот. Сериялык номеру 13 даана белгиден турат. 6-чы жана 7-чи белгилер аспаптын чыгарылган айын, 8-чи белги жылын билдирет.

0	0	0	0	0	1	1	2	3	3	3	3	3
---	---	---	---	---	---	---	---	---	---	---	---	---

1 – аспаптын чыгарылган айы (01 – январь, 02 – февраль ... 12 – декабрь)

2 – аспаптын чыгарылган жылы (1 – 2011, 2 – 2012 ... 0 – 2020)

3 – моделдин сериялык номеру

Өндүрүүчү тарабынан аспапты колдонуу учун коюлган мооноту, аны сатып алган кундон баштап, эгерде ал аспап ушул колдонмо жана колдонуудагы техникалык стандарттарга жараша колдонулган учурда 3-жылды тузот.

Тазактагы, колдонуучунун колдонмосуну жана керек болгон учурда аспаптын озуну, таштандыларды кайра иштетүү боюнча каралган жергиликтүү программасына ылайык жок кылуу керек. Ушундай аспаптарды, уй танишмандылары менен кошо ыргытпаныз.



Այս արտադրանքը օգտագործելուց առաջ ուշադիր կարդացե՛ք շահագործման ուղեցույցը և պահե՛ք այն որպես տեղեկատու: Սարքի ճիշտ օգտագործումը զգալիորեն կերկարացնի դրա շահագործման ժամկետը:

Սույն ձեռնարկում պարունակվող անվտանգության նախագգուշական միջոցներն ու հրահանգները չեն ներառում բոլոր հնարավոր իրավիճակները, որոնք կարող են առաջանալ սարքի շահագործման ընթացքում: Սարքի հետ աշխատելիս օգտագործողը պետք է առաջնորդվի ողջամտությամբ, զգույշ յ ուշադիր լինի:

ԱՆՎՏԱՆԳՈՒԹՅԱՆ ՄԻՋՈՑԱՌՈՒՄՆԵՐ

- Արտադրողը պատասխանատվություն չի կրում՝ արտադրանքի օգտագործման անվտանգության պահանջները և կանոնները չպահպանելու հետևանքով առաջացած վնասվածքների համար:
- Այս էլեկտրական սարքը նախատեսված է կենցաղային պայմաններում օգտագործման համար և կարող է օգտագործվել բնակարաններում, քաղաքից դուրս գտնվող տներում, հյուրանոցային համարներում, խանութների, գրասենյակների կենցաղային տարածքներում կամ այլ նմանատիպ՝ ոչ արդյունաբերական շահագործման պայմաններում: Սարքի առևտրային կամ որևէ այլ ոչ նպատակային օգտագործումը կհամարվի ապրանքի պատշաճ շահագործման պայմանների խախտում: Այս դեպքում արտադրողը պատասխանատվություն չի կրում հնարավոր հետևանքների համար:
- Սարքը էլեկտրացանցին միացնելուց առաջ ստուգե՛ք, արդյոք դրա լարումը համապատասխանում է ցանցի աղապտերի մուտքային լարմանը: Այս տեղեկատվությունը նշված է ապրանքի տեխնիկական բնութագրի մեջ և գործարանային ցուցանակի վրա:



ՈՒՇԱԴՐՈՒԹՅՈՒՆ. Երբեք մի բացե՛ք սարքի կափարիչը: Էլեկտրական հոսանքի հնարավոր հարվածի պատճառով

սարքի ոչ մեկուսացված ներքին մասերին դիպչելը շատ վտանգավոր է:

- Օգտագործման երկարատև ընդմիջումների և մաքրման ընթացքում սարքն անջատե՛ք էլեկտրացանցից: Հոսանքի լարը հանե՛ք չոր ձեռքերով՝ բռնելով խրոցից, այլ ոչ թե լարից: Անզգույշ վարվելը կարող է հանգեցնել մալուխի կտրման կամ էլեկտրական ցնցման:
- Երկարացման լար օգտագործելիս համոզվե՛ք, որ այն համապատասխանում է սարքի սպառող հզորությանը: Հոսանքի պարամետրերի անհամապատասխանությունը կարող է հանգեցնել կարճ միացման կամ մալուխի բռնկման:
- Մի՛ անցկացրե՛ք հոսանքի լարը ցերմության աղբյուրների, գազի կամ էլեկտրական վառարանների մոտ: Համոզվե՛ք, որ հոսանքի լարը ոլորված չէ, ծալված չէ և չի կաչում սուր առարկաների, անկյունների և կահույքի եզրերին:
- Էլեկտրական վարդակիը, որին միացված է սարքը, պետք է միշտ հասանելի մնա:



ՀԻՇՇԵՔ. Էլեկտրասնման մալուխի պատահական վնասումը կարող է հանգեցնել անսարքությունների, որոնք չեն համապատասխանում երաշխիքի պայմաններին, ինչպես նաև էլեկտրական ցնցման: Վնասված էլեկտրական մալուխը հարկավոր է շտապ փոխարինել սպասարկման կենտրոնում:

- Սարքի վրա օտար առարկաներ մի դրե՛ք, մի նստե՛ք և մի կանգնե՛ք սարքի վրա:



Պաշտպանե՛ք աչքերը ինֆրակարմիր ճառագայթման ազդեցությունից: Հեռակառավարման վահանակի ճառագայթիչը մի ուղղե՛ք դեպի աչքերը:

- Մի տեղադրե՛ք սարքը փափուկ մակերևույթի վրա, մի արգելափակե՛ք օդափոխության անցքերը օտար

առարկաներով. դա կարող է հանգեցնել սարքի գերտաքացմանը և սարքի վնասմանը:

- Արգելված է սարքի օգտագործումը դրսում. խոնավության կամ օտար առարկաների ներթափանցումը սարքի պատյանից ներս կարող է դրան լուրջ վնաս պատճառել:
- Սարքը մաքրելուց առաջ համոզվեք, որ այն անջատված է վարդակից և ամբողջովին սառել է: Խստորեն հետևեք սարքը մաքրելու հրահանգներին:

STOP ԱՐԳԵԼՎՈՒՄ Է սարքը սուզել ջրի մեջ կամ այն դնել հոսող ջրի տակ:

- Ց տարեկանից բարձր երեխաները, ինչպես նաև ֆիզիկական, զգայական կամ մտավոր ունակությունների պակաս ունեցող կամ փորձի կամ գիտելիքների պակաս ունեցող անձինք կարող են օգտագործել սարքը միայն վերահսկողության ներքո և/կամ եթե նրանց հրահանգված է սարքի անվտանգ օգտագործման մասին և նրանք գիտակցում են դրա օգտագործման հետ կապված վտանգները: Երեխաները չպետք է խաղան սարքի հետ: Սարքը և դրա էլեկտրական լարը հեռու պահեք Ց տարեկանից ցածր երեխաներից: Սարքի մաքրումը և կարգավորումը չպետք է իրականացվի երեխաների կողմից՝ առանց մեծահասակների հսկողության:
- Փաթեթավորման նյութը (թաղանթը, փրփրապլաստը և այլն) կարող է վտանգավոր լինել երեխաների համար: Խեղդվելու վտանգ կա: Պահեք այն երեխաների համար անհասանելի վայրում:
- Արգելվում է սարքի ինքնուրույն Նորոգումը կամ նրա կառուցվածքում փոփոխություններ անելը: Սարքի Նորոգումը պետք է իրականացվի բացառապես լիազորված սպասարկման կենտրոնի մասնագետի կողմից: Ոչ

պրոֆեսիոնալ աշխատանքը կարող է հանգեցնել սարքի վնասմանը, վնասվածքների և գույքի վնասմանը:



ՈՒՇԱԴՐՈՒԹՅՈՒՆ. Արգելվում է օգտագործել սարքը ցանկացած անսարքության դեպքում:

Տեխնիկական բնութագիրը

Մոդելը.....	WT2-P901
Լարում.....	100-240 Վ, 50 Հց
Անվանական/առավելագույն հզորություն.....	1/8 Վտ
Պաշտպանություն կարճ միացումից.....	այո
Պատյանի նյութը.....	պլաստմասսա
Մուտքային ազդանշանի ստանդարտ.....	DVB-T2/DVB-C
Հիպետթ.....	GX6701
Մուտքային ազդանշանի մակարդակը.....	-85 ~ -25 դբմ
Մուտքային հաճախականությունը.....	170~230 ՄՀց / 470~860 ՄՀց
Թողունակության շերտագիծ ՄՀ.....	7 և 8 ՄՀց
Մոդուլացիա.....	QPSK, 16QAM, 64QAM, 256QAM
Կոշտ սկավառակ SATA HDD.....	2,5-դյույմանոց ներկառուցված (160 ԳԲ, 250 ԳԲ, 320 ԳԲ)
Առևիդո ազդանշանի ստանդարտները.....	MPEG4 AVC/H.264 HP @ L4 MPEG2 MP@ML.HL
Առևիդո ապակողավորիչի ձևաչափը.....	PEG-1 (մակարդակը՝ 1 և F2)
Ձայնավերարտադրման համակարգը.....	Dolby Digital
Պատկերի ձևաչափը.....	576P, 720P, 1080i
Գունավոր հեռուստատեսության ստանդարտները.....	PAL/NTSC
Շնորհաբացակց.....	4/8/16-բիթանոց, Էկրանի, բազմալեզու
Թրաֆիքի առավելագույն արագությունը.....	50 Մբիթ/վ-ից ոչ պակաս
Ինտերֆեյսներ.....	2*USB 2.0, RF IN, HD OUT, AV
Վերարտադրվող մեդիա ֆայլերի տեսակները՝	
լուսանկար.....	JPEG, BMP, PNG
աուդիո.....	MP3, AAC
տեսանյութ.....	MPEG1, MPEG2, MPEG4, AVI, DIVX
Հեռուստաալիքների և ռադիոյի բանակը.....	մինչև 2000
Ալիքների խմբագրում.....	ընտրյալները, տեղափոխում, արգելափակում, բաց թողնում, ջնջում, վերանվանում, որոնում, տեսակավորում

Ալիքների որոնումը`..... ձեռքով, ավտոմատ
 Հիմնական ֆունկցիաները..... 7 օր EPG, հեռուստատեքստ,
 ենթագրեր, LCN, ընտրյալները, ծնողական հսկողություն,
 վերադարձ նախորդ ալիք, տեսանյութի ձայնագրում
 Ցանցային ֆունկցիաները..... IPTV, Megogo, YouTube
 Գաբարիտային չափերը90x60x25 մմ

Լրակազմությունը

Թվային հեռուստատեսային ընդունիչ DVB-T2/C.....1 հատ
 Մալուխ RCA.....1 հատ
 Լարման ադապտեր1 հատ
 Հեռակառավարման վահանակ1 հատ
 Մարտկոց AAA.....2 հատ
 Շահագործման ուղեցույց երաշխիքային կտրոնով.....1 հատ

Իր արտադրանքի շարունակական կատարելագործման ընթացքում արտադրողը իրավունք ունի փոփոխություններ կատարել արտադրանքի դիզայնի, լրակազմության, ինչպես նաև տեխնիկական բնութագրի մեջ՝ առանց այդ փոփոխությունների մասին լրացուցիչ տեղեկացնելու: Տեխնիկական բնութագրում թույլատրվում է ±10% սխալ:

Մոդելի կառուցվածքը (սխեմա A1, էջ 2)

1. Սարքի պատյան
2. Օդափոխման անցքեր
3. RCA մալուխ
4. Լարման ադապտեր
5. Հեռակառավարման վահանակ (ՀԿ)
6. Մարտկոց AAA

Վահանակներ (սխեմա A2, էջ 2)

Առջի









1. IR- սենսոր – ազդանշան է ստանում ՀԿ-ից
2. USB 2.0 պորտ – կարող է օգտագործվել ծրագրակազմը վերատեղադրելու, արտաքին սկավառակ կամ ֆլեշ քարտ միացնելու համար

Հետի

1. RF IN – ավեհավաքի մուտքային միակցիչ՝ ավեհավաքի մալուխը միացնելու համար
2. USB 2.0 պորտ – կարող է օգտագործվել ծրագրակազմը վերատեղադրելու, արտաքին սկավառակ կամ ֆլեշ քարտ միացնելու համար

3. AV – աուդիո / վիդեո ելք՝ նախատեսված 3.5 jack (4 pin) – 3RCA մալուխով հեռուստացույց միացնելու համար, SD ստանդարտով ալիքներ դիտելու համար
4. HD OUT – հեռուստացույցին միացնելու պորտ՝ նախատեսված SD և HD ստանդարտներով ալիքներ դիտելու համար
5. DC 5V սնուցման միակցիչ – 5Վ սնուցման ադապտեր միացնելու համար

Հեռակառավարման վահանակի կառուցվածքը (սխեմա A3, էջ 3)

1. STANDBY  – սարքի միացում և անջատում, անցում «քնի ռեժիմ»
2. MUTE  – ձայնի միացում և անջատում
3. SUB-T – ենթագրերի միացում
4.  – վերարտադրում / դադար ռեժիմ
5. STOP  – վերարտադրման ընդհատում
6. REC  – տեսաձայնագրում
7. Գունավոր կոճակներ (կարմիր, կանաչ, դեղին, կապույտ) – տարբեր մեկյունների լրացուցիչ ֆունկցիաներ, որոնց նշանակությունը նշված է Էլքրանի ներքևում
8. PREV  – սկսել ձայնագրումը միացված USB սարքով ալիքի վերարտադրման ընթացքում
9. NEXT  – անցում ցանկում եղած հաջորդ ֆայլին
10. REV  – պտտում ետ մուլտիմեդիա նվագարկման ռեժիմում
11. FWD  – պտտում առաջ մուլտիմեդիա նվագարկման ռեժիմում
12. TV/R – անցում հեռուստացույցի և ռադիոյի ռեժիմների միջև
13. PVR – Եթերի ձայնագրում ըստ ժամանակաչափի
14. OK – հաստատել հրահանգները կամ ցուցադրել ալիքների ցանկը ընտրացանկի ռեժիմում
15. VOL+/- – ձայնի մակարդակի կամ կուրսորի դիրքի փոխում
16. CH+/- – ալիքների կամ կուրսորի դիրքի փոխում:
17. MENU – հիմնական ընտրացանկի ցուցադրում հեռուստացույցի Էլքրանին: Ընտրացանկից դուրս գալու համար կրկին սեղմեք կոճակը
18. EXIT – ելք ընտրացանկի բաժնից կամ գործողության չեղարկում
19. PAGE +/- – ընտրացանկի էջերը՝ վերև / ներքև
20. EPG – հաղորդումների էլեկտրոնային ծրագիր
21. TTX – հեռուստատեքստի միացում
22. INFO – տեղեկատվության ցուցադրում ընթացիկ ալիքի մասին դրա վերարտադրման ընթացքում: Հիմնական ընտրացանկում, սեղմելով INFO, կարելի է տեսնել ընդունիչի ծրագրակազմի տեսքը

ARM

- 23. LAST – ընթացիկ գործողության չեղարկում / վերադարձ կարգավորումների նախորդ բաժին
- 24. 0-9 – ալիքի համար ընտրելու կամ տեքստ մուտքագրելու կոճակներ
- 25. AUDIO – ձայնի պարամետրերի ցուցադրում
- 26. FAVOR – սիրված ալիքների ցանկ: Կրկին սեղմելով, բացվում են մյուս ընտրյալ ցանկերը

I. ՕԳՏԱԳՈՐԾԵԼՈՒՑ ԱՂԱՋ

Ապրանքը և դրա պարագաները գզուշորեն հանեք տուփից: Հեռացրեք բոլոր փաթեթավորման նյութերն ու գուվագային պիտակները:

 *Անպայման տեղում պահե՛ք նախագզուշացնող պիտակները, ցուցանշան-պիտակները (եթե այդպիսիք կան) և պատյանի վրա գտնվող ապրանքի սերիական համարով ցուցանակը:*

Փոխադրումից կամ ցածր ջերմաստիճանում պահելուց հետո միացնելուց առաջ սարքը հարկավոր է պահել սենյակային ջերմաստիճանում առնվազն 2 ժամ:

Ամբողջությամբ ետ կծկեք էլեկտրալարը: Սրբեք սարքը և հեռակառավարման վահանակը փափուկ չոր կտորով: Հանեք հեռակառավարման վահանակի մարտկոցի խցիկի կափարիչը: Համոզվեք, որ մարտկոցները ճիշտ են տեղադրված: Եթե մարտկոցները տեղադրված չեն, տեղադրեք դրանք՝ պահպանելով բևեռակառավարումը: Տեղադրելուց հետո փակեք մարտկոցի խցիկի կափարիչը:

 *Մարտկոցները տեղադրելիս ձեռքերը և հեռակառավարման վահանակը պետք է չոր լինեն:*

Հեռակառավարման վահանակն ունի մինչև 7 մ գործողության շառավիղ թվային հեռուստատեսային ընդունիչից՝ մինչև 60° անկյան տակ:

 *Պաշտպանեք աչքերը ինֆրակարմիր ճառագայթման ազդեցությունից: Հեռակառավարման վահանակի ճառագայթիչը մի ուղղեք դեպի աչքերը:*

II. ՍԱՐՔԻ ՇԱՀԱԳՈՐԾՈՒՄԸ

Նախապատրաստում աշխատանքին (սխեմա **A4**, էջ 3)

1. Սարքը միացրեք հեռուստացույցին առկա պորտերի միջոցով:
2. Անհրաժեշտության դեպքում միացրեք տեղեկատվության մուտքագրման սարքը USB 2.0 պորտի միջոցով:
3. Միացրեք լարման աղաղակները սնուցման միակցիչին և էլեկտրական վարդակին:
4. Սարքը տեղադրեք հարթ ամուր հորիզոնական մակերեսի վրա: Առջևի վահանակը պետք է տեսադաշտում լինի, հակառակ դեպքում սարքը կարող է չարձագանքել հեռակառավարման վահանակի հրահանգներին:

5. Սարքը միացնելու համար սեղմեք հեռակառավարման վահանակի վրա գտնվող STANDBY կոճակը: Սպասեք, մինչև 0-3-ի սկզբնական բեռնումը: Երբ բեռնումն ավարտվի, Էկրանին կհայտնվի նախնական հրահանգներով ընտրացանկ: Սարքն սպասման ռեժիմի փոխելու համար կրկին սեղմեք հեռակառավարման վահանակի STANDBY կոճակը:

6. Սարքն ամբողջությամբ անջատելու համար այն անջատեք էլեկտրացանցից:

Նախնական կարգավորումները

Կարգավորումների ուղեցույցի ընտրացանկը կհայտնվի Էկրանին, եթե դուք առաջին անգամ եք օգտագործում սարքը կամ ցանկանում եք վերականգնել գործարանային կարգավորումները լռելյայն:

1. Եթե ազդանշանը ստանում եք ակտիվ ալիքաձևաքից, միացրեք DVB-T2 ալիքաձևաքը հոսանքից:

2. Անտրեք Էկրանի ընտրացանկի լեզուն, ապա ձեր երկիրը՝ ալիքների որոնման հաճախականության ցանցը որոշելու համար:

3. Նշեք «Բոլորը» որոնման տեսակը և օգտվեք ավտոմատ որոնումից, եթե չգիտեք ձեր տարածաշրջանում հեռարձակման հաճախականությունը: Ալիքների որոնումն ավարտելուց հետո կարող եք սկսել դիտել հեռուստաձրագրերը:

 *ՈՒՇԱՐՈՒԹՅՈՒՆ. DVB-C ազդանշանը թույլ է տալիս դիտել միայն ձեր կաբելային օպերատորի կողմից հեռարձակվող բաց ալիքները: Յուրաքանչյուր տարածաշրջան ունի բաց կաբելային ալիքների իր անվճար մուտքը: Փակ կաբելային ալիքները ենթադրում են ամսական բաժանորդային վճար:*

Հիմնական ընտրացանկ

Հիմնական ընտրացանկը պարունակում է բոլոր բաժինների նշանները՝ ենթաընտրացանկ և հավելվածներ արագ մուտք գործելու համար: Բաժինները դասավորված են ըստ տարրական տրամաբանության սկզբունքների, օգտագործողի ինտերֆեյսը ինտուիտիվ կերպով հասկանալի է, հետևեք Էկրանին տրված հուշումներին:

Լռելյայն տեղադրված են 000000 գաղութաբառերը, բայց անհրաժեշտության դեպքում կարող եք փոխել դրանք:

Ծրագրային ապահովումը (ՇԱ)

WUNDERTECHNIK թվային հեռուստատեսային ընդունիչներն աշխատում են նախապես տեղադրված ծրագրակազմով: Դուք կստանաք ևորագույն ֆունկցիաների առավելագույն հավաքածու և լրացուցիչ հնարավորություններ ձեր ընդունիչի համար:

Համացանց

Կարգավորեք սարքը՝ ձեր տան երթուղիչից Wi-Fi ազդանշան ստանալու

համար: Միանալու համար օգտագործեք արտաքին USB Wi-Fi ադապտեր (կոմպլեկտում ներառված չէ) և կարգավորեք տվյալները (մուտքագրեք երթուղիի գաղտնաբառը): Դրանից հետո կարող եք օգտագործել այս ընդունիչը՝ IPTV, Megogo, YouTube ցանցային հավելվածներ դիտելու համար:

 **ՈՒՇԱՀԱՐՈՒԹՅՈՒՆ.** Այս մոդելը չի կարող օգտագործվել ինտերնետում լիարժեք աշխատանքի կամ OTT ինտերակտիվ գործառնություններ իրականացնելու համար:

Որոշ USB սարքեր կարող են չճանաչվել: Բարձր հստակության հեռուստատեսային ծրագրեր ծայնագրելու համար USB սարքը պետք է լինի 2.0 կամ ավելի բարձր տարբերակի: Հակառակ դեպքում սարքը չի կարողանա ճիշտ ծայնագրել HD ծրագրերը:

Արտադրողը չի կարող երաշխավորել համատեղելիությունը բոլոր USB հիշող սարքերի հետ և պատասխանատվություն չի կրում տվյալների ցանկացած կորստի համար, որը կարող է առաջանալ այս սարքին միանալու դեպքում:

III. ՍԱՐՔԻ ԽՆԱՍՔԸ

Սարքի պատյանը սրբել փափուկ չոր կտորով:

STOP *ԱՐԳԵՎՈՒՄ Է սարքը սուզել ջրի մեջ կամ այն ղնել հոսող ջրի տակ:*

Սարքը մաքրելու ժամանակ մի՛ օգտագործեք հղկող և քիմիապես ագրեսիվ նյութեր, կոշտ ծածկով սպունգեր:

Սարքը պահեք չոր, օդափոխվող տեղում՝ ջեռուցման սարքերից և արևի ուղիղ ճառագայթներից հեռու:

Փոխադրման և պահպանման ընթացքում սարքը չի՝ կարելի ենթարկել մեխանիկական ազդեցության, ինչը կարող է վնասել սարքը և (կամ) վնասել փաթեթավորման ամբողջականությունը:

Հարկավոր է պահպանել սարքի փաթեթավորումը ջրի և այլ հեղուկների ներթափանցումից:

IV. ՄՊԱՍԱՐԿՄԱՆ ԿԵՆՏՐՈՆ ԴԻՄԵՆՈՒՑ ԱՐԱՋ

Անսարքություն	Հնարավոր պատճառը	Վերացման միջոցը
Սարքը չի միանում, Standby դիրքը չի լուսավորվում	Էլեկտրացանցում լարում չկա, կամ վարդակն անսարք է	Ստուգեք լարման առկայությունը Էլեկտրացանցում կամ սարքը միացրեք սարքին վարդակից
	Ցանցի ադապտերը միացված չէ սարքին և (կամ) էլեկտրացանցին	Միացրեք ցանցի ադապտերը սարքի համապատասխան միակցիչին և էլեկտրացանցին

Չկա ազդանշան	Ալեհավաքը անջատված է կամ գտնվում է թվային ազդանշանի գոտուց դուրս	Ստուգեք ալեհավաքի մալուխը և ինքը՝ ալեհավաքը
Չկա պատկեր	Սարքը միացված չէ հեռուստացուցիցին / մոնիտորին	Ստուգեք HDMI կամ AV մալուխի միացումը
	Ֆայլի կողմից օգտագործվող կոդեկը չի աջակցվում	Ստուգեք վերարտադրվող ֆայլի համատեղելիությունը
Չկա ձայն կամ ձայնը աղավաղված է	Աուդիո մալուխը միացված չէ կամ ճիշտ չէ միացված	Ստուգեք՝ արդյոք օպտիկական կամ AV մալուխը պատշաճ կերպով է միացված
	Ֆայլի կողմից օգտագործվող կոդեկը չի աջակցվում	Ստուգեք վերարտադրվող ֆայլի համատեղելիությունը
Փակ ալիք	Ալիքը կորավորված է	Ընտրեք այլընտրանքային ալիք
Սարքը չի արձագանքում հեռավարավարման վահանակի հրամաններին	Հեռակառավարման վահանակի մարտկոցները սպառված են	Փոխեք հեռակառավարման վահանակի մարտկոցները
	Սարքի առջևի վահանակի վրա գտնվող ԻԿ-ընդունիչի առաջը փակված է	Սարքի առջևի վահանակը չպետք է փակվի օտար առարկաներով
Էկրանի վրա պատկեր չկա, սարքի միացման ինդիկատորն առկայծում է	Հեռակառավարման վահանակի ազդանշանը չի հասնում սարքի ԻԿ-ընդունիչին	Կոճակները սեղմելիս հեռակառավարման վահանակը ուղղեք անմիջապես դեպի սարքը
	Հի հաջողվել միանալ	Անջատեք սարքը ցանցից 30 վայրկյանով և նորից միացրեք Եթե HDMI մալուխը միացված է, ստուգեք արդյոք ճիշտ է միացված կամ հեռուստացուցի ընդունիչի ելքային լուծաչափը դրեք 720p
STB-ն չի կարող սկսել ձայնագրումը	USB սարքը միացված չէ սարքին, հիշողությունը լցված է կամ USB սարքը վնասված է	Միացրեք USB սարքը սարքին, օջջեք որոշ ֆայլեր USB սարքի վրա կամ փոխարինեք USB սարքը
Սարքը այլ վայրում տեղադրելուց հետո թվային ազդանշանն այլևս չի անցնում	Այդ վայրում թվային ազդանշան չի ստացվում կամ դրա մակարդակը շատ ցածր է	Ալեհավաքը փոխարինեք ավելի հզորով կամ տեղադրեք ազդանշանային ուժեղացուցիչ

 *Եթե անսարքությունը չի հաջողվել վերացնել, դիմեք լիազորված սպասարկման կենտրոն:*

V. ԵՐԱՇԽԻՔԱՅԻՆ ՊԱՐՏԱՎՈՐՈՒԹՅՈՒՆՆԵՐ

Այս ապրանքի համար երաշխիքը տրամադրվում է 12 ամիս ժամկետով՝ ձեռքբերման պահից: Երաշխիքային ժամանակահատվածում արտադրողը պարտավորվում է վերանորոգման, դետալների փոխարինման կամ ամբողջությամբ ապրանքի փոխարինման միջոցով վերացնել գործարանային ցակայացած թերություն, որն առաջացել է կառուցման կամ հավաքման անբավարար որակի արդյունքում: Երաշխիքը վավեր է միայն այն դեպքում, երբ գնման ամսաթիվը հաստատված է երաշխիքային բնօրինակ կտրոսի վրա՝ խանութի կնիքով և վաճառողի ստորագրությամբ: Այս երաշխիքը ճանաչվում է միայն այն դեպքում, երբ ապրանքը օգտագործվել է շահագործման ուղեցույցի համապատասխան, չի վերանորոգվել, չի քանդվել և չի վնասվել ոչ պատշաճ օգտագործման արդյունքում, ինչպես նաև պահպանվել է արտադրանքի ամբողջական կոմպլեկտայնությունը: Այս երաշխիքը չի վերաբերում ապրանքի բնական մաշվածությանը և սպառվող կառուցումների (ֆիլտրեր, լամպեր, ռետինե միջադիր կնիքներ և այլն):

Ապրանքի ծառայության ժամկետը և դրա համար երաշխիքային պարտավորությունների ժամկետը հաշվարկվում են վաճառքի օրվանից կամ ապրանքի արտադրության օրվանից (այն դեպքում, եթե վաճառքի ամսաթիվը հնարավոր չէ որոշել):

Սարքի արտադրության ամսաթիվը կարելի է գտնել ապրանքի պատյանի վրա գտնվող՝ տուրակակազմման պիտակի վրա նշված սերիական համարում: Սերիական համարը բաղկացած է 13 նիշից: 6-րդ և 7-րդ նիշերը ցույց են տալիս սարքի արտադրման ամիսը, 8-րդը՝ տարին:

0	0	0	0	0	1	1	2	3	3	3	3	3
---	---	---	---	---	---	---	---	---	---	---	---	---

1 — արտադրման ամիսը

(01 — հունվար, 02 — փետրվար ... 12 — դեկտեմբեր)

2 — արտադրման տարին (1 — 2011 թ., 2 — 2012 թ. ... 0 — 2020 թ.)

3 — մոդելի սերիական համարը

Արտադրողի կողմից սահմանված սարքի ծառայության ժամկետը 3 տարի է գնման օրվանից՝ պայմանով, որ ապրանքը օգտագործվում է սույն ուղեցույցի և կիրառելի տեխնիկական ստանդարտների համաձայն:

Փաթեթավորումը, շահագործման ուղեցույցը, ինչպես նաև ինքը՝ սարքը պետք է ուսուցիչը գտնի ձեռն տեղի վերամշակման ծրագրի համաձայն: Մի թափեք այսպիսի իրերը ձեր սովորական կենցաղային աղբի հետ միասին:

**W U N D E R
T E C H N I K**

ГАРАНТИЙНЫЙ ТАЛОН

ВНИМАНИЕ!

Пожалуйста, потребуйте у продавца полностью заполнить гарантийный талон.

Заполняется торгующей организацией

**W U N D E R
T E C H N I K**
12 ГАРАНТИЯ
месяцев

ГАРАНТИЙНЫЙ ТАЛОН № _____

Вид техники _____

Модель _____

Серийный номер _____

Дата продажи _____

Фирма-продавец _____

Подпись продавца _____

Печать

фирмы-продавца

ИЗДЕЛИЕ НАДЛЕЖАЩЕГО КАЧЕСТВА, УКОМПЛЕКТОВАНО, ТЕХНИЧЕСКИ ИСПРАВНО, ПРЕТЕНЗИЙ НЕ ИМЕЮ, С УСЛОВИЯМИ ГАРАНТИЙНОГО ОБСЛУЖИВАНИЯ ОЗНАКОМЛЕН.

Подпись покупателя

Отрывной талон (A) Гарантийный талон №	Отрывной талон (B) Гарантийный талон №	Отрывной талон (C) Гарантийный талон №
Вид техники	Вид техники	Вид техники
Модель	Модель	Модель
Серийный номер	Серийный номер	Серийный номер
Дата продажи	Дата продажи	Дата продажи
Фирма-продавец	Фирма-продавец	Фирма-продавец
Подпись продавца М.П.	Подпись продавца М.П.	Подпись продавца М.П.



Производитель: Hengli Digital Industrial Co., Ltd., 17C, Кванхуан, Тинь Янь Роад, Округ Фенгж, Цюань-чжоу, Фуцзянь, Китай
Импортер: ООО «ХимПартнеры», 119530, г. Москва, Очаковское ш., дом 28, строение 2, этаж 2, помещение II, комната 29
© WUNDERTECHNIK. Все права защищены. 2022

Воспроизведение, передача, распространение, перевод или другая переработка данного документа или любой его части без предварительного письменного разрешения правообладателя запрещены.

www.wundertechnik.ru

www.wundertechnik.pro

WT2-P901-UM-1