

посібник по експлуатації

ПЛИТА ПОБУТОВА

МОД. 600, 600-ГЭ

руководство по эксплуатации

ПЛИТА БЫТОВАЯ

МОД. 600, 600-ГЭ

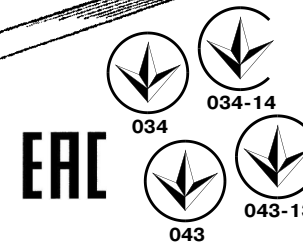
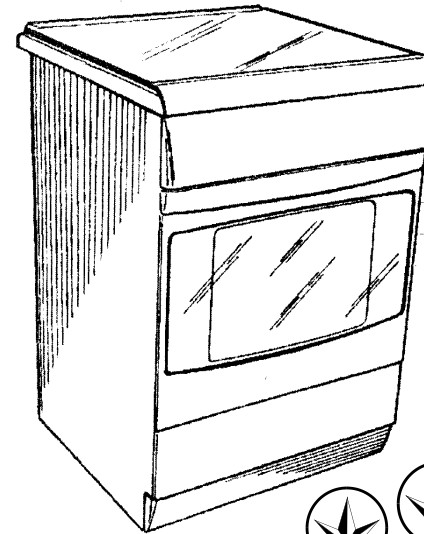

INTERNATIONAL
GOLD STAR



GRETA

Продукція сертифікована
у відповідності з вимогами
європейських стандартів

Система керування, у рамках якої
була виготовлена дана продукція,
сертифікована у відповідності
з вимогами ДСТУ ISO 9001-2009
(ISO 9001:2008, IDT)

Продукция сертифицирована
в соответствии с требованиями
европейских стандартов

Система управления, в рамках которой
была изготовлена данная продукция,
сертифицирована в соответствии
с требованиями ДСТУ ISO 9001-2009
(ISO 9001:2008, IDT)

плита не може використовуватися на підприємствах харчування (кафе, ресторанах і т.і.)
плита не может использоваться на предприятиях питания (кафе, ресторанах и т.п.)

ПЛИТА ПОБУТОВА

Плита мод.600-XX має декларації про відповідність технічним регламентам №UA.034.D.0262-14, №UA.034.D.0263-14, №UA.034.D.0264-14. Термін дії з 28.05.2014р. до 27.05.2016р.

Сертифікат відповідності № UA.TR.034.0126-14. Термін дії з 28.05.2014р. до 27.05.2016р.

Сертифікат перевірки типу № UA.TR.034.0125-14. Термін дії з 28.05.2014р. без обмежень.

Орган з оцінки відповідності вимогам технічних регламентів ТОВ «ПРОМТЕСТ» № UA.TR.034, 61023, м. Харків, вул. Весніна, 5, оф.310.

Плита мод.600-XX має сертифікат відповідності № TC RU C-UA.AE44.V.00694. Термін дії з 26.08.2014р. по 25.08.2019р., виданий органом по сертифікації АНО «Науково-технічний центр стандартизації метрології підтвердження відповідності (сертифікації) «Тест-С.-Петербург». Адреса: 190103, Російська Федерація, м. Санкт-Петербург, вул. Курляндська, буд.1.

Плита мод.600-ГЭ-XX має декларацію про відповідність, зареєстровану за номером UA.043.D.00420-13 від 10.12.2013р. Декларація дійсна до закінчення терміну дії 28.09.2016р.

Сертифікат перевірки типу № UA.TR.043.00029-13 від 10.12.2013р.

Сертифікат відповідності № UA.TR.043.00030-13 від 10.12.2013 до 28.09.2016р.

Орган з оцінки відповідності ДП «ЛУГАНСЬКСТАНДАРТАМЕТРОЛОГІЯ», 91021, м. Луганськ, вул. Тімірязєва, 50.

Плита мод. мод.600-ГЭ-XX має сертифікат відповідності № TC RU C-UA.AE44.V.00494. Термін дії з 25.12.2013 по 24.12.2018р., виданий органом по сертифікації промислової продукції АНО «Науково-технічний центр стандартизації метрології підтвердження відповідності (сертифікації) «Тест-С.-Петербург». Адреса: 190103, Російська Федерація, м. Санкт-Петербург, вул. Курляндська, буд.1.

ПРАВИЛА БЕЗПЕКИ

УВАГА! Вживаний в побуті газ вибухонебезпечний.

- **при користуванні газовими приладами дотримуйте правила пожежної безпеки;**
- **не залишайте включену газову плиту без нагляду і не доручайте нагляд за нею малолітнім дітям;**
- **не сушите білизну над газовою плитою;**
- **перевіряйте наявність тяги у вентиляційних каналах перед запаленням пальників плити;**
- **не розігрівайте на відкритому вогні лаки фарби і інші предмети побутової хімії.**

Це обладнання розроблене для використання усередині приміщень. Ні за яких обставин не використовуйте обладнання на вулиці.

Плита не може використовуватися на підприємствах харчування (кафе, ресторанах і т.і.)

Плита повинна встановлюватися тільки кваліфікованим персоналом, відповідно до рекомендацій Виробника і стандартів, діючих на території Вашої країни. Неправильна установка може принести шкоду людям, тваринам або Вашій власності. У разі неправильної установки Виробник знімає з себе всяку відповідальність.

Ця конструкція відноситься до обладнання II категорії (робота з двома типами газів), класу 1 (вільна установка) за стандартом Російської Федерації.

Плита мод.600-ГЭ виконана по I класу електробезпеки.

Забороняється користування плитою без заземлення (для мод. 600-ГЭ).

Пакувальні матеріали можуть бути потенційно небезпечні для дітей. При необхідності зберігайте пакувальні матеріали в недоступному для дітей місці. Розсор-

КОРЕШОК ТАЛОНА № 1

на гарантійний ремонт

наименование изделия

20 г. Мастер

Изъят « »

ПАО «Грета» 84205, г. Дружковка, ул. Чайковского,1

ТАЛОН № 1

на гарантійний ремонт

плиты бытовой

Продана магазином № _____

(наименование)

« ____ » _____ 20 ____ г.

М.П.

(подпись торговой организации)

Владелец и его адрес _____

Выполнена работа: _____

_____ Мастер _____ (указать неисправность)

(дата)

(подпись)

Владелец _____

(подпись)

МП _____

(наименование бытового предприятия)

(должность и подпись руководителя предприятия, выполнвшего ремонт)

УСТАНОВКА ПЛИТЫ (заполняет газовая служба)

Плита установлена _____

(адрес владельца)

и подключена службой _____

МП _____

Давление газа в сети _____ дата _____

Ответственный за установку и проверку соответствия настройки плиты _____

КОРЕШОК ТАЛОНА № 2

на гарантійний ремонт

наименование изделия

20 г. Мастер

Изъят « »

ПАО «Грета» 84205, г. Дружковка, ул. Чайковского,1

ТАЛОН № 2

на гарантійний ремонт

плиты бытовой

Продана магазином № _____

(наименование)

« ____ » _____ 20 ____ г.

М.П.

(подпись торговой организации)

Владелец и его адрес _____

Выполнена работа: _____

_____ Мастер _____ (указать неисправность)

(дата)

(подпись)

Владелец _____

(подпись)

МП _____

(наименование бытового предприятия)

(должность и подпись руководителя предприятия, выполнвшего ремонт)

УСТАНОВКА ПЛИТЫ (заполняет газовая служба)

Плита установлена _____

(адрес владельца)

и подключена службой _____

МП _____

Давление газа в сети _____ дата _____

Ответственный за установку и проверку соответствия настройки плиты _____

туйте і утилізуйте усі пакувальні матеріали відповідно до норм з охорони довкілля.

Переконайтеся, що Ваша плита не пошкоджена і повністю укомплектована. Якщо у Вас є сумніви, зв'яжіться з продавцем негайно.

Заборонено використання подовжувачів і перехідників. Довжина кабелю не повинна перевищувати 1,5м.

Розетка і вилка мають бути одного типу.

Завжди виймайте вилку з розетки або відключайте електрику на Вашому щитку перед миттям або іншими операціями по профілактиці плити.

Стежте за тим, щоб вентиляційні отвори і щілини в задній частині плити не були закриті, інакше виникає небезпека перевищення робочої температури електричної ізоляції і короткого замикання.

Забороняється використовувати плиту для обігріву приміщення.

Не торкайтеся плити, якщо Ваші руки або ноги мокрі або сирі, не користуйтеся обладнанням босоніж.

Якщо дотик до плити супроводжується дією електричного струму, необхідно відключити її від мережі до усунення несправності.

Відповідно до загальних вимог Державної Протипожежної служби забороняється:

- залишати працюючу плиту без нагляду;
- користуватися несправною плитою;
- класти на плиту легко займисті предмети (папір, ганчірки і тому подібне);
- використовувати поряд з працюючим обладнанням легко займисті рідини (алкоголь, бензин і тому подібне) ;
- допускати заливання пальників рідиною;
- сушити над плитою білизну;
- допускати для нагляду за працюючою плитою дітей.

Забороняється зміна конструкції і електричної схеми плити особами, не уповноваженими виробником на гарантійний ремонт.

Періодично перевіряйте стан електрошнура. При виявленні дефектів, його необхідно замінити, на аналогічний з температурою експлуатації, що допускається, не нижче 105° С. При ушкодженні шнура живлення його замінити, щоб уникнути небезпеки, повинні проводити виготовник, сервісна служба або аналогічний кваліфікований персонал.

Відключити плиту від електричної мережі, коли від'їжджаєте надовго. Перекрийте подачу газу.

Не ставте на плиту посуд з нерівним або деформованим дном. Прагніть розташовувати посуд так, щоб ручки не перегрівалися, і щоб було неможливо повернути посуд, випадково зачепивши за ручки.

Якщо плита не використовується, перевірте, що ручки управління на панелі знаходяться в положенні «●» - закрито.

Не підпускайте дітей до плити, коли ви користуєтеся духовкою. Частина плити після виключення довгий час залишаються гарячими. Будьте обережні, не торкайтеся до плити: дочекайтеся, коли вона повністю охолоне.

В процесі функціонування грилю (за наявності) або духовки доступні деталі духової шафи можуть сильно нагрітися. Не дозволяйте дітям наблизитися до духової шафи. Щоб уникнути перегрівання дверей духовки рекомендується встановлювати температуру терморегулятора ТЕН-грилю не більше 200°С.

Забороняється перевіряти нагрів ел. конфорків столу, ТЕН-ів (за наявності) дотиком руки.

УВАГА! Якщо поверхня конфорки тріснула, відключіть прилад для запобігання поразці електричним струмом.

Прилад при використанні сильно нагрівається. Уникайте дотику до нагрівальних елементів усередині духовки.

УВАГА! Доступні частини можуть нагріватися під час експлуатації. Не допускайте близько до них дітей.

Забороняється очищення духовки паром.

Попередження:

– ніколи не поміщайте гарячий посуд і займісті матеріали в господарське відділення;

– ніколи не залишайте включені газові пальники порожніми або з неживим посудом, оскільки посуд швидко нагрівається, що може пошкодити обладнання.

– у деяких моделях поверхня плити закривається скляною кришкою щоб уникнути розтріскування скла забороняється:

– запалювати пальники столу при закритій кришці;

– опускати кришку при пальниках, що горять або ще не охололи.

Використання газової плити вимагає постійного притоку повітря. Встановлюючи плиту, строго слідуєте вказівкам, викладеним в розділі «Інструкція по установці» цього Посібника.

При установці плити на опори, дотримуйте будьте обережні, щоб уникнути зісковзування плити з опор.

Під час роботи плити відкривайте квартиру для видалення продуктів згорання.

При появі в приміщенні запаху газу, у разі припинення подачі газу або мимовільного погашення пальників, необхідно закрити загальний газовий кран перед плитою, а також усі крани плити, відкрити вікна, провітрити приміщення. До усунення витоків газу не робити ніяких операцій, пов'язаних з іскроутворенням: не палити, не включати освітлення, електроприлади і тому подібне.

При витокі газу слід негайно викликати аварійну службу міськгазу або організації, що виконує аналогічну функцію.

Усі роботи по усуненню витоків газу, порушенню картини горіння і тому подібне комплексно проводяться тільки фахівцями газових служб.

При отруєнні чадним газом, ознаками якого є слабкість, запаморочення, терпілого необхідно винести на свіже повітря, звільнити грудну клітку від стискуючого одягу, привести до тями, укласти і, не даючи заснути, викликати лікаря.

При виникненні нестандартної ситуації відключить плиту від мережі, звернетеся в газову службу за місцем проживання або подзвоніть в найближчий сервісний центр, телефон якого вказаний в цьому Посібнику.

Якщо Ви вирішили, що плита більше не годиться для експлуатації, зробіть її непридатною для використання: відключить від мережі, обріжте живлячий кабель, зніміть потенційно небезпечні частини (це особливо важливо для безпеки дітей, які можуть грати з невикористовуваними або викинутими приладами).

Важливо! Для забезпечення ефективної і безпечної роботи обладнання настійно рекомендуємо:

– не користуватися послугами осіб, не уповноважених виробником;

– при ремонті вимагати використання оригінальних за-пасних частин;

– самовольно і неправильно підключена плита, недотримання правил по техніці безпеки можуть привести до отруєння газом, опікам, пожежі, поразці ел. струмом.

Плита не містить шкідливих для здоров'я речовин.

Прилад не призначений для використання особами (включаючи дітей) зі зменшеними фізичними, психічними і розумовими здібностями або за відсутності у них досвіду або знань, якщо вони не знаходяться під контролем або не проінструктовані про використання приладу особою, відповідальною за їх безпеку.

Діти повинні знаходитися під наглядом для недопущення гри з приладом.

Цей прилад не призначений для функціонування від зовнішнього таймера або окремої системи дистанційного керування.

ЛИСТОК ОТЗЫВА ПОТРЕБИТЕЛЕЙ

ПЛИТА БЫТОВАЯ

Дата пуска в эксплуатацию

« ____ » _____ 20 ____ г.

1. Результат внешнего осмотра при
получении плиты потребителем

2. Состояние тары _____

3. Механические повреждения плиты в результате
транспортирования _____

4. Замечания по качеству изготовления плиты _____

5. Прочие замечания _____

Подпись владельца _____

6. Домашний адрес, телефон _____

7. Адрес завода-изготовителя: 84205, Украина,
г. Дружковка Донецкой обл., ул. Чайковского, 1.

**ПАО «Грета» сервисная служба 0(06267) 4-25-94, завод 4-21-71
www.greta.ua**

Уполномоченный представитель ПАО «Грета» в Российской Федерации:

– ООО «Грета», 308007, г. Белгород, пр-т Б.Хмельницкого, 131, оф. 2,32.,
тел. +7(4722) 200-658, 200-659, 317-062.

e-mail: SergeyBershak@mail.ru;

Импортер в Российской Федерации:

ЗАО «ВАЮР» 347800, Ростовская обл., г. Каменск-Шахтинский,
ул. Профильная, 33. Тел./факс (86365) 22-888.

www.vaur.ru, e-mail: vaur_o@mail.ru.

Просим заполнить и отправить листок в адрес завода,
это поможет выпускать плиты более высокого качества

Линия отреза

ІНСТРУКЦІЯ ПО УСТАНОВЦІ

Цей розділ містить інструкції по установці і обслуговуванню плити і призначений для кваліфікованих фахівців з монтажу, що встановлюють плиту.

Плита вважається герметичною, якщо падіння тиску по манометру за 2 хв. не перевищує 40 Па, при випробувальному тиску 15000 Па.

УВАГА! Перед будь-якими роботами по налазці і обслуговуванню відключити плиту від електричної мережі.

Плиту слід встановлювати згідно з «Правилами безпеки систем газопостачання» і Державних будівельних норм.

Для повного згорання газу приплив свіжого повітря в приміщенні повинен складати не менше 2м³/годину на один кіловат потужності пальників. Повітря може поступати прямо з вулиці через канал діаметром не менше 100см² або з сусідніх приміщень, обладнаних вентиляційними каналами, що виходять на вулицю.

УВАГА! Цей прилад не приєднується до відведення газоподібних відходів (димарю). Він повинен встановлюватися і приєднуватися згідно з діючими правилами і нормами по установці, прийнятими у Вашій країні. Особливо необхідно звернути увагу на відповідні заходи по вентиляції.

Експлуатація плити веде до підвищення температури і вологості в приміщенні. Тому в приміщенні кухні має бути хороша вентиляція, для чого необхідно тримати відкритими природні вентиляційні отвори або має бути встановлений механічний вентиляційний пристрій.

При інтенсивному і тривалому використанні приладу може потрібно додаткова вентиляція (відкриття вікна і ефективне провітрювання або включення механічного вентиляційного пристрою).

Установка

Вид кліматичного виконання УХЛ4 по ГОСТ 15150.

Плита відноситься до приладів класу 1 - вільна установка.

Розміщення плити між меблями показано на мал. 1.

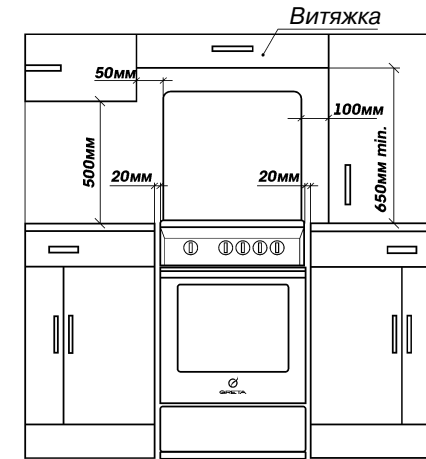

Мал. 1 Установка плити між меблями

Плита може вбудовуватися тільки до висоти робочої поверхні меблів, тобто около 850мм від підлоги.

Прилегли площини меблів мають бути термостійкими, здатними витримати температуру 100°C.

Відстань від меблів до бічних стінок плити має бути не менше 20мм.

Відстань від решітки плити до витяжного пристрою має бути 650-700мм (див. інструкцію до витяжного пристрою).

Мінімальна відстань від плити до кухонних меблів зробленої з легкозаймистих матеріалів не менше 700мм.

Плиту слід встановлювати на твердій і рівній підлозі без використання підставок.

Перед експлуатацією плиту треба вирівняти в горизонтальній площині. Для цього служать регульовальні ніжки.

Для додаткової безпеки, щоб плита не перекинулася, її необхідно закріпити до підлоги приміщення запобіжним кронштейном (входить в комплект постачання для плит без автоматики безпеки).

Порядок установки кронштейна:

- встановити плиту на робоче місце, відмітити на підлозі лінію передньої стінки і габарити по ширині, як показано на мал. 2;

- відставити плиту убік, розмітити і точно провести середню вісь, на якій відкласти розмір 477мм;

- по кронштейну зробити відмітку на підлозі під кріпильний отвір;

- якщо підлога дерев'яна, просвердлити отвір діаметром 3мм. У інших випадках кріплення здійснювати за допомогою гвинта самонарізного і дюбеля відповідного діаметру (у комплект постачання не входить);

- встановити і закріпити кронштейн гвинтом;

- поставити плиту на місце, задвинув її до упору.

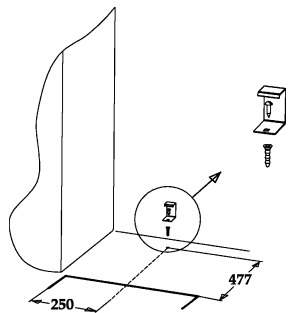

Мал. 2 Розмітка підлоги для установки запобіжного кронштейна

Під'єднання плити до газової магістралі:

УВАГА!

Перед підключенням перевірте, відповідність місцевих умов підключення (вид газу і тиск газу) налаштуванню прилада.

Параметри налаштування приладу приведені у свідоцтві про приймання цього посібника і в маркіровці на табличці, розташованій на передній стінці духовки.

Плита повинна підключатися тільки фахівцем, що має відповідні повноваження.

Використовуйте газові шланги, труби, прокладки та ін. деталі, відповідні національному стандарту.

Для підключення до газової магістралі плита має різьблення G1/2". Ущільнювальні прокладки не входять в комплект постачання і отримуються споживачем самостійно.

Ущільнювачі можуть підключатися тільки один раз.

Якщо плита має пристрій автоматичного контролю полум'я пальників столу або духовки при під'єднанні необхідно встановити фільтр (входить в комплект постачання), як вказано на мал. 3, 4.

СВИДЕТЕЛЬСТВО О ПРИЕМКЕ (для мод. 600)

Плита газовая бытовая четырехгорелочная, соответствует ДСТУ2204-93 (ГОСТ 10798-93) (для реализации по Украине), ГОСТ Р50696-2006 (для реализации по России) признана годной для эксплуатации. Плита отрегулирована на использование природного газа.

штамп ОТК
(отв. за приёмку)

СВИДЕТЕЛЬСТВО О ПРИЕМКЕ (для мод. 600-ГЭ)

Плита газозлектрическая бытовая, соответствует ТУУ29.7-00153488-001:2005, признана годной для эксплуатации. Плита отрегулирована на использование природного газа.

штамп ОТК
(отв. за приёмку)

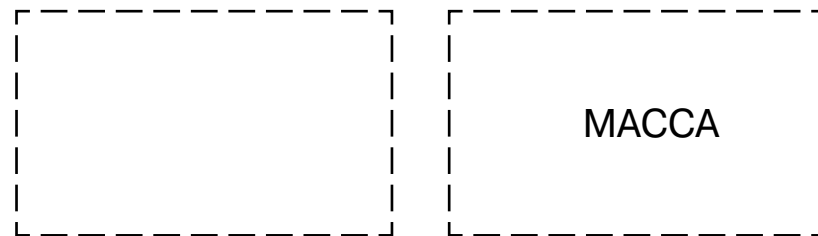

* Расшифровка штрих-кода.

Надпись сверху - код плиты. Расшифровку смотри во вкладыше «Расшифровка кода изделий «Greta».

Надпись сбоку - модель плиты и исполнение.

Первые пять цифр - номер изделия по заводскому справочнику, следующие две цифры - месяц выпуска, затем две цифры - год выпуска. Последние шесть цифр - серийный номер плиты.

GG62CG33(W)-00



546790508215879

Пример: Плита газовая бытовая четырёхгорелочная, мод. 600 исполнение 06, номер плиты по заводскому справочнику - 54679, изготовлена в мае (05) 2008 года (08), серийный номер - 215879.

Покупатель должен получить руководство по эксплуатации на изделие с отметкой магазина о продаже, проверить наличие в нем отрывного талона и заполнить его, проверить комплектность плиты и отсутствие механических повреждений.

Завод-изготовитель не принимает претензий на некомплектность и механические повреждения плиты после ее продажи.

Будьте особенно осторожны со стеклянными комплектующими!

Проследите, чтобы гарантийный талон был правильно заполнен, не имел исправлений и в нем были указаны:

- дата продажи, штамп торговой организации и подпись продавца
- наличие штрих-кода
- дата установки, название, штамп предприятия-установщика и подпись установщика (мастера)
- давление газа в сети

Отсутствие отметки в свидетельстве об установке плиты является нарушением требований по эксплуатации данного прибора.

Завод-изготовитель не несет ответственность за повреждения, вызванные несоответствием параметров питающих сетей параметрам плиты, оговоренным в руководстве по эксплуатации.

Гарантийные обязательства не распространяются на плиты, подвергшиеся переделке или переоборудованию и не соответствующие конструкторской документации изготовителя, а так же если плита имеет следы ремонта, выполненного потребителем или третьим лицом.

Завод-изготовитель оставляет за собой право невыполнения гарантийных обязательств, в случае несоблюдения правил установки изделия.

Гарантия не действует, если удален, изменен или не разборчив серийный номер.

Гарантийные обязательства не распространяются на плиты с повреждениями, вызванными стихийными бедствиями (пожар, молния, наводнение и т.д.).

Гарантия не распространяется на лампу освещения.

Претензии от потребителей принимает непосредственно завод-изготовитель - ПАО «Грета», который находится по адресу: 84205, Украина, г. Дружковка, Донецкой обл., ул. Чайковского, 1, а также сервисные центры.

Сервисные центры (местоположение и название см. «Перечень гарантийных сервисных центров») уполномочены изготовителем на гарантийный и последующие ремонты, а также техническое обслуживание продукции.

Гарантийный ремонт производится персоналом уполномоченной сервисной службы. Представитель сервисной службы, производящий ремонт, обязан заполнить отрывной талон (который изымается) и корешок к нему.

По вопросам эксплуатации и ремонта техники GRETA вы можете позвонить на телефон «горячей линии»:

UA Горячая линия 0-800-21-00-20, **RU** Горячая линия 8-800-555-18-17.

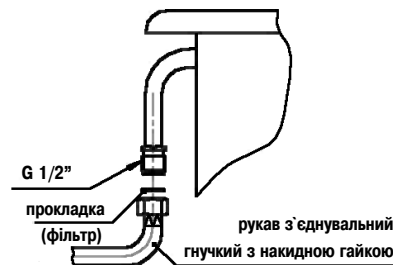

Мал. 3 Під'єднання гнучким газовим шлангом з накидною гайкою

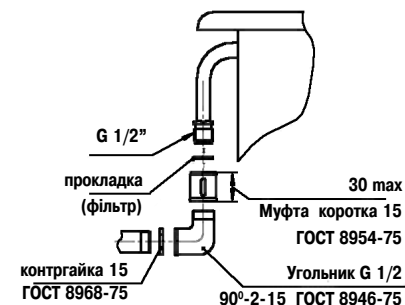

Мал. 4 Жорстке під'єднання

При підключенні плити до балона із зрідженим газом, відрегулюйте його тиск відповідно до діючих норм техніки безпеки.

Увага!

Для безпечної роботи обладнання переконайтеся, що тиск газу і налаштування плити відповідають даним, вказаним в таблиці 1 «Характеристики пальників і сопел».

Під'єднання газовим шлангом

Під'єднання газовим шлангом здійснюється за допомогою штуцера:

Ф 8мм - для зрідженого газу

Ф 13мм - для природного газу

При цьому повинні дотримуватися наступні вимоги:

- шланг по всій довжині не повинен торкатися частин плити температура яких перевищує 50°C;
 - довжина шланга має бути не більш 1500мм;
 - шланг не має бути розтягнутий і перекручений, мати вигини і тріщини;
 - шланг не повинен нічим притискатися і стикатися з рухливими деталями і предметами, що мають гострі краї;
 - шланг по усій довжині має бути доступний для огляду і контролю стану.
- Шланг і додаткові приєднувальні деталі повинні відповідати місцевим стандартам.

Перевірте щільність посадки шланга з обох боків і зафіксуйте його затискачами. Якщо хоч би одна з умов не виконується, використовуйте гнучкі металізовані труби.

Під'єднання гнучкою металізованою трубою або гнучким приєднувальним шлангом з накидною гайкою (мал. 3)

Гнучка металізована труба під'єднується до того ж виводу із зовнішнім різьбленням G1/2. Використовуйте тільки труби і прокладки, відповідні національним стандартам. Повна довжина труби не повинна перевищувати 2000мм. Після під'єднання упевніться, що труба не торкається рухомих предметів і не пережимається. Під'єднання див. мал. 3.

Жорстке під'єднання (мал. 4)

Газова труба під'єднується до виводу із зовнішнім різьбленням G1/2` за допомогою додаткових деталей, відповідних національним стандартам. Повна довжина труби не повинна перевищувати 2000мм.

ВАЖЛИВО! Після підключення треба перевірити герметичність усіх з'єднань, використовуючи мильний розчин. Забороняється застосовувати для перевірки герметичності відкритий вогонь.

Метод перевірки стабільної роботи пальників.

Після під'єднання плити переконаєтеся в тому, що пальники працюють стабільно. Для цього необхідно запалити пальники в положення «максимальне полум'я» і перевести через 5 сек. в положення «мале полум'я», пальник не повинен гаснути. Проскакування полум'я не допускається. Потім перевести в положення «максимальне полум'я». Відрив полум'я не допускається.

Потім поясните споживачеві, як працювати і управляти плитою і разом з ним вивчіть інструкцію з експлуатації плити.

Під'єднання плити до електричної мережі.

Плита підключається до електричної мережі із змінним однофазним струмом (220V ~ 50Hz) і обладнана мережевим шнуром 2x0,75 мм² або 3x1,5 мм² з литою контурною вишкою залежно від моделі.

Номинальна потужність ел. пристроїв (при їх наявності) не більше 3 кВт для плити мод.600-ГЭ і не більше 15 Вт для плити мод.600.

Перед підключенням переконайтеся в справності мережевого шнура, розетки.

Перевірте, чи витримає електропроводка навантаження плити, чи є надійна система заземлення в будинку.

Категорично забороняється робота плити мод. 600-ГЭ без заземлення.

Розетка повинна знаходитися в легко доступному місці на відстані не більше 1,5м від плити.

Розетка не повинна розташовуватися над плитою.

Ніколи не використовуйте подовжувачі, перехідники, подвійні і більш розетки, які можуть стати причиною перегрівання і займання.

Виробник не несе відповідальності за збиток здоров'ю і власності, якщо він викликаний неправильним під'єднанням плити.

Перевірка роботи.

Запаліть усі пальники плити і перевірте стійкість полум'я при установці режимів максимальної і мінімальної подачі газу.

За наявності крану з автоматикою безпеки, обов'язково перевірте його роботу. Якщо автоматика безпеки не спрацьовує, необхідно усунути причину неполадок відповідно до рекомендацій таблиці 4.

Потім поясните споживачеві, як працювати і управляти плитою і разом з ним вивчіть інструкцію з експлуатації плити.

УВАГА! Після підключення до газової магістралі, електричної мережі фахівець з монтажу повинен перевірити роботу газових пальників плити, електричних пристроїв і заповнити талон установки про підключення побутової плити.

Після підключення перевірте правильність заповнення установочного талона.

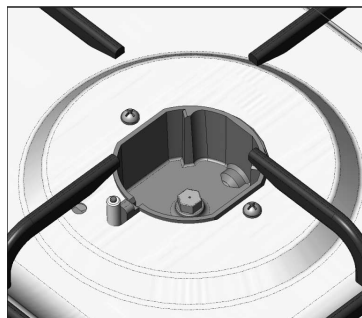

Мал. 5 Сопло S7 в корпусі сопла

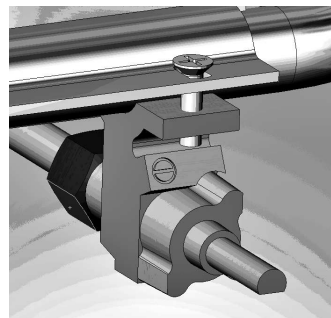

Мал. 6 Кран газовий з гвинтом малого полум'я

Что происходит	Вероятные причины	Метод устранения
7. Не действует электророзжиг -нет искры -ест искра, но не зажигает -нет воспламенения газа при работающем генераторе	Искра с разрядника не бьет в крышку рассекателя	Крышка стоит с перекосом, нет контакта крышки с рассекателем Притереть крышку к рассекателю (отцентрировать) Очистить крышку от загрязнений, просушить ее
	Поврежден провод разрядника	* Заменить разрядник
	Сломан керамический корпус разрядника	* Заменить разрядник
	Разрядник сильно загрязнен или залит (влажный)	Почистить и просушить разрядник
	Слишком большое давление в сети Неисправен генератор розжига	Зажигать при меньшей подаче газа * Заменить на аналогичный
8. Не вращается вертел	Мотор вертела остановился в «мертвой точке»	При включении ручкой повернуть штык в любую сторону
9. Не вращается или клинит стержень газового крана, ощутим запах газа	В кран попало инородное тело, недостаточно смазки в конусной паре газового крана	* Очистить и смазать газовый кран * Краны необходимо смазывать один раз в три года
10. Не закрывается дверь духовки. Неплотно прилегает дверь духовки	Фиксаторы шарнира двери духовки выскочили из посадочного места	Открыть дверь духовки, опустить поднятые фиксаторы вниз в их посадочное место
11. Прокручивается или спадает ручка	Выпал зажим ручки из посадочного места	Установить зажим в ручку
12. Не срабатывает автоматика безопасности	Давление газа в сети не соответствует настройке плиты	Обратиться в газоснабжающую службу.

Примечание:

*Ремонт производится специалистами газовых хозяйств или представителями сервисных центров.

Если, несмотря на рекомендации, проблему не удалось устранить, обращайтесь в газовую службу по месту жительства или в сервисный центр.

УТИЛИЗАЦИЯ ИЗДЕЛИЯ

Если Вы хотите заменить старую плиту, ее необходимо сдать в специализированную организацию, занимающуюся утилизацией.

В случае, если плита будет отправлена на свалку, помните, что попав в детские руки, она может привести к несчастному случаю. Приведите плиту в нерабочее состояние: обрежьте сетевой шнур, снимите все электрические устройства, которыми снабжена плита.

ГАРАНТИЙНЫЕ ОБЯЗАТЕЛЬСТВА

Гарантийный срок эксплуатации плиты 1 год со дня продажи через розничную торговую сеть, а при отсутствии документа, подтверждающего передачу товара потребителю или при отсутствии в руководстве по эксплуатации отметки о продаже - со дня выпуска предприятием-изготовителем.

Гарантийный срок хранения плиты 12 месяцев со дня выпуска предприятием-изготовителем при соблюдении правил хранения согласно настоящему руководству по эксплуатации.

Гарантийный срок эксплуатации плиты, установленной в офисе или другом месте общего пользования – 1 год со дня установки, а при отсутствии в руководстве по эксплуатации отметки о продаже - со дня выпуска предприятием-изготовителем.

Гарантия не распространяется на плиты, используемые на предприятиях общественного питания (кафе, ресторанах и др.) или общего пользования (офисы и др.).

Гарантия не распространяется на изделия, неисправности которых вызваны транспортными повреждениями, неправильной установкой, небрежным обращением (трещины, царапины и др. механические повреждения, возникшие в результате эксплуатации) или плохим уходом (применение абразивных, кислотных и др. средств, не рекомендуемых для чистки эмалевых покрытий).

ПРАВИЛА ТРАНСПОРТИРОВАНИЯ

По согласованию с заказчиком допускается размещение плит в три яруса в вагонах по утвержденной производителем схеме погрузки плит, при транспортировании автомобильным транспортом с увеличенной высотой бортов по согласованию с заказчиком плиты располагают по утвержденной производителем схеме в три яруса.

ПРАВИЛА ХРАНЕНИЯ

До установки плита должна храниться в заводской упаковке в закрытых или других помещениях с естественной вентиляцией без искусственно регулируемых климатических условий, согласно ГОСТ 15150.

Складирование плит в упаковке должно производиться не более чем в три яруса по высоте.

Доставка плит к месту монтажа производится в упаковке.

Запрещается захват плит за ручку дверки и трубу коллектора при переносе.

ВОЗМОЖНЫЕ НЕИСПРАВНОСТИ И МЕТОДЫ ИХ УСТРАНЕНИЯ

Таблица 4. Возможные неисправности и методы их устранения

Что происходит	Вероятные причины	Метод устранения
1. Не горит, вяло или неравномерно горит горелка	Слишком малое давление газа в сети	Обратиться в газоснабжающую службу
	В каналы горелки попала грязь или влага	Прочистить и просушить горелку
	Рассекатель или крышка установлены с перекосом	Правильно установить детали горелки
	Засорилось сопло	Тонкой проволокой или иголкой прочистить сопло
2. Горелка коптит или горит с отрывом пламени	Засорилось сопло	Тонкой проволокой или иголкой прочистить сопло.
	Деформирован рассекатель	Заменить рассекатель
3. Горелка горит напряженно, с отрывом пламени	Слишком большое давление газа в сети	Правильно установить детали горелки. Обратиться в газоснабжающую службу. Уменьшить ручкой подачу газа до стабилизации горения.
4. Не срабатывает автоматика безопасности	Неправильно выставлен конец термопары в пламени	* проверить зазор от термопары до огневого отверстия – должно быть 2,5-4 мм.
	Ручка крана глубоко посажена в результате внешнего воздействия	Переустановить ручку с обеспечением хода стержня 3-3,5мм
	Отсутствует контакт термопары с клапаном газового крана	Открутить гайку термопары от крана, зачистить контакты, гайку закрутить и подтянуть
	Неисправна термопара	* Заменить термопару
5. Не работает все электрооборудование	Неисправен клапан предохранительный (эл. магнитная пробка)	* Заменить кран с автоматикой безопасности
	Плита не подсоединена к эл. сети	Подключить плиту
	Обрыв шнура питания	*Заменить шнур питания
6. Не действует освещение духовки	Нарушение электроснабжения	Проверить электроснабжение. Восстановить при необходимости
	Дефект лампы	Проверить исправность лампы, при необходимости заменить на аналогичную
	Нет контакта лампочки	Подкрутить лампочку в патроне
	Перегорела лампочка	Заменить лампочку

Налаштування плити на різні види газу.

ВАЖЛИВО: Ця робота виконується тільки фахівцем, що має необхідні повноваження.

Щоб підготувати плиту для роботи з іншим типом газу, необхідно замінити сопла пальників столу і духовки і відрегулювати роботу пальників в режимі «мале полум'я» див. таблицю 1 «Характеристики пальників і сопел».

ВАЖЛИВО: зверніть увагу, **штуцер для зрідженого газу маркірований цифрою «8», штуцер для природного газу має маркування «13».**

заміна сопел пальників столу мал. 5

а) зняти решітку столу, кришки і розсікачі пальників;

б) за допомогою торцевого ключа S7 замінити сопла (входять в комплект поставання) відповідно до таблиці 1 «Характеристики пальників і сопел» див. мал.5

Регулювання мінімального полум'я пальників столу:

а) зняти стакани і ручки кранів - будьте обережні, не пошкодуйте їх;

б) через отвір в панелі управління, повернути регулювальний гвинт крану (розташований збоку див. мал. 6) за годинниковою стрілкою до упору;

в) відновити усі деталі плити в зворотному порядку;

г) запалити пальник столу, встановити ручку в положення «мале полум'я»;

д) полум'я має бути малим, але стійким, без проскоків;

е) при швидкому повороті крану від максимального значення до мінімального, полум'я не повинне згаснути;

Заміна сопла пальника духовки (для плит з газовою духовкою):

а) зняти кожух задній, викрутивши саморізи;

б) відкрутити саморіз, який кріпить корпус сопла;

в) обережно вийняти газопровід пальника духовки із задньої стінки, відвести його убік на себе на відстань 150-200мм, не порушуючи з'єднання гайка-корпус сопла і гайка-кран газовий;

г) за допомогою ключа S7 замінити сопло в корпусі сопла;

д) зібрати усі деталі в зворотному порядку

регулювання мінімального полум'я пальника духовки (для плит з газовою духовкою).

а) зняти стакан і ручку крану - будьте обережні, не пошкодуйте їх;

б) гвинт крану «мале полум'я» (розташований збоку див. мал. 6) закрутити за годинниковою стрілкою до упору;

в) зібрати усі деталі в зворотній послідовності;

г) запалити пальник духовки і потримати на максимальному полум'ї не менше 10 хвилин, потім встановити ручку в положення «мале полум'я»;

д) полум'я має бути малим, але стійким, без проскоків;

е) при швидкому повороті крану від максимального значення до мінімального і при різкому відкриванні і закриванні дверей духовки полум'я не повинне згаснути.

УВАГА! Після підключення треба перевірити герметичність усіх з'єднань, використовуючи мильний розчин. **Забороняється застосовувати для перевірки герметичності відкритий вогонь.**

ТЕХНІЧНІ ХАРАКТЕРИСТИКИ

Плита відповідає наступним нормативним документам:

– Технічному регламенту «Про безпеку апаратів, що працюють на газоподібному паливі»;

– Технічному регламенту «Про електромагнітну сумісність обладнання»;

– Технічному регламенту «Про безпеку низьковольтного електричного обладнання».

На виріб є декларації (сертифікати) відповідності України і Росії.

Середній термін служби плити не менше 15 років від дати виробництва, за умов її нормальної експлуатації в побутових умовах відповідно до вимог керівництва по експлуатації.

Після закінчення терміну служби необхідно звернутися в сервісний центр або іншу уповноважену організацію для перевірки плити і можливості її подальшої експлуатації або заміни. У разі невиконання цих дій виникає вірогідність неправильного функціонування виробу. Виробник, продавець і сервісні центри не несуть відповідальності за подальшу безпеку приладу.

Плита може працювати на природному газі по ГОСТ5542- 87 з номінальним тиском 1274Па або зрідженому газі по ДСТУ 4047-2001 з номінальним тиском 2940Па.

Таблиця 1 Характеристики пальників і сопел

Теплова потужність пальників, кВт (номінальна)	Вид газу	Номінальний тиск газу, Па	Діаметр отвору, мм	
			сопла	«мале полум'я» крана
Напівшвидкої дії 1,7±0,16	природний	1274	1,2	–
	зріджений	2940	0,75	0,3
Надшвидкої дії 3,3±0,16	природний	1274	1,55	–
	зріджений	2940	0,88	0,57
Допоміжного 0,95±0,095	природний	1274	0,92	–
	зріджений	2940	0,6	0,22
Пальника духовки 2,4±0,16	природний	1274	1,26	–
	зріджений	2940	0,73	0,53

Плити, що поступають в торговельну мережу, призначені для роботи на природному газі, на що вказує відмітка в «Свідоцтві про приймання» цього Посібника.

Технічні дані плити мод.600

- Число газових пальників столу, шт.	4
- ККД пальників столу при номінальному тиску газу, % не менше	59
- Одночасно споживана теплова потужність пальників, кВт.....	10,05
- Споживана потужність підсвічування духовки, Вт	15
- Напруга, В	220
- Корисний об'єм духовки, дм ³ , не менше	54
- Габаритні розміри, мм:	
висота	850
ширина	600
глибина	540

Технічні дані плити мод. 600-ГЭ

- число газових пальників столу в залежності від виконання, шт.	4 або 3
- максимальна одночасна споживана теплова потужність пальників, кВт	8,35
- кількість електричних конфорок столу в залежності від виконання, шт	відсутня або 1
- максимальна одночасна споживана електрична потужність плити, кВт.....	2,8
- одночасно споживана потужність електричної духовки, кВт max	1,8

у тому числі:

ные таблиц по приготовлению в нестандартных ситуациях могут носить лишь рекомендательный характер. Ваш собственный опыт и оценка конкретной ситуации, возможно, внесут необходимые коррективы.

ОБСЛУЖИВАНИЕ И УХОД

ВНИМАНИЕ! Перед чисткой или любыми операциями по уходу за плитой отключите ее от электрической сети.

Полиэтиленовые амортизаторы и защитную пленку, предохраняющие декоративное покрытие деталей при транспортировке, перед использованием плиты необходимо удалить.

После покупки духовку и весь комплект (решетку, противень) вымыть теплым мыльным раствором, просушить и прогреть в течение 30 минут при максимальной температуре.

Периодически необходимо проверять состояние сетевого шнура. При обнаружении дефектов его необходимо заменить на аналогичный. Эту работу выполняет специалист сервисной службы.

Периодически необходимо проверять состояние газового шланга. При обнаружении дефектов его необходимо заменить на аналогичный. Эту работу выполняет специалист газовой или сервисной службы.

После истечения срока гарантии, по крайней мере, один раз в два года необходимо проходить технический осмотр представителем газового хозяйства или сервисного центра.

Краны горелок (поверхность пробки) периодически (один раз в три года) подлежат смазке специалистами газовой службы для обеспечения их нормальной работы.

Рекомендации по уходу за плитой

Загрязнение решетки стола, рассекателей горелок может быть удалено с помощью вещества для чистки металлических изделий. Огневые каналы рассекателей горелок необходимо чистить щеткой.

Применение мощных средств, обладающих абразивными свойствами, не рекомендуется.

Возможно необратимое повреждение покрытия деталей, непосредственно вступающих в контакт с пламенем в процессе эксплуатации (крышки горелок, решетка стола).

Внутренняя поверхность духовки и наружные поверхности плиты необходимо мыть тряпкой, смоченной в мыльном или содовом растворе и протереть насухо.

Не используйте крупнозернистые абразивные чистящие средства или острые металлические предметы для очистки стекла дверцы (духовки), так как это может оцарапать поверхность и привести к повреждению стекла.

Запрещается очистка плиты паром.

Не оставляйте на эмалированных деталях плиты пролитые жидкости, содержащие кислоты (сок лимона, уксус, виноградный сок и др.).

Для чистки и мойки стеклянную крышку можно снять, открыв и подняв вверх.

ВНИМАНИЕ! Не оставляйте принадлежности по уходу или моющие средства в духовке или сушильном отделении

Пользователь отвечает за безупречное состояние прибора и правильное обслуживание. Поломки, вызванные несоблюдением настоящей инструкции, не признаются.

Для замены лампы устройства освещения, необходимо отключить плиту от электросети и снять стеклянный плафон, повернув его против хода часовой стрелки (рис.13). После замены лампы установить стеклянный плафон.



Рис. 13 Замена лампы подсветки

Дверь нижняя
Рис. 14 Открытие
хозяйственного отделения
Ящик

Отделение для хранения принадлежностей

Плита с хозяйственным отсеком выполняется разных исполнений: с откидной дверкой, выдвигаемым ящиком или заглушкой.

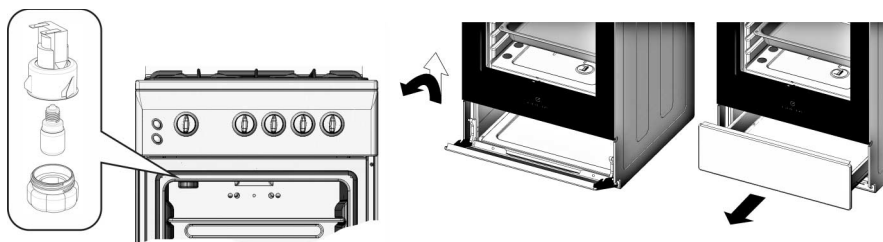
Чтобы открыть дверку её нужно приподнять вверх, удерживая за специально выполненное углубление снизу и наклонить на себя см. рис. 14 (Дверь нижняя) Как выдвинуть ящик, показано на рис. 14 (Ящик).

ПРАКТИЧЕСКИЕ СОВЕТЫ

Духовка комплектуется решеткой и противнем для выпечки или жарения, а для моделей с вертелом - опорой для вертела. Все эти элементы имеют возможность устанавливаться в полозья духовки см. рис. 7 и рис. 12. Противень может быть установлен непосредственно на решетку или (при развороте) в полозья духовки (например, для сбора жира см. рис. 12).

Выпечку или жарение рекомендуется производить на противне, установленном в полозья духовки на третьей полке (считать сверху). Для этой же цели можно пользоваться и решеткой духовки – установить ее аналогично в полозья духовки, а сверху разместить формы для приготовления.

Если изделие сильно подгорает сверху, а снизу не пропекается, рекомендуется переместить его на один уровень вниз или уменьшить температуру.

Максимальная нагрузка на противень или решетку не более 3 кг.

Для проверки готовности блюда не следует выдвигать противни или решетку более чем на половину во избежание опрокидывания.

Выпечку и жарение производить в прогретой при максимальном горении в течение 20-25 минут духовке.

Погрешность показаний индикатора $\pm 20^{\circ}\text{C}$. При наличии крана с терморегулятором индикатор отсутствует.

Выпечку изделий из теста следует производить на противне, установленном на третьей полке (считать сверху), при температуре 180-200 $^{\circ}\text{C}$.

Жарение мяса, птицы производить на 3 или 4 полке (сверху) при температуре 250-270 $^{\circ}\text{C}$.

На заметку потребителю!

Опросы покупателей показали, что как давление в сети, так и калорийность газа в различных регионах колеблются в весьма больших пределах, выходя, иногда, за допустимые нормы. Поэтому все советы и дан-

- верхнего ТЕНа	0,7
- ТЕН-грилю	1,4
- нижнего ТЕНа	1,1
- споживана потужність освітлення духовки, Вт	15
- напруга, В	220
- корисний об'єм духовки, дм ³ , не менше	50
- габаритні розміри, мм:	
- висота	850
- ширина	600
- глибина	540
- маса плити, кг (не більш)	залежно від виконань

Дані про енергетичну ефективність плити електричної побутової мод. 600-ГЭ.

Дійсна витрата електроенергії (для духової шафи)	0,79 кВт/час
Клас енергетичної ефективності (для духової шафи)	A
Скорегований рівень звукової потужності (плита з роженем)	48,1 дБА
Корисний об'єм духовки	50 л

Дані надані ГП «Донецькстандартметрологія».

Енергетична ефективність визначається відповідно до «Правил визначення виробниками, імпортерами класу енергетичної ефективності товару і іншої інформації про енергетичну ефективність», затвердженими Постановою Російської Федерації, а також відповідно до ДСТУ 4980.

Інформаційна енергетична етикетка відповідає ДСТУ 4980, ДСТУ 4081 і ГОСТ Р 51 388.

Етикетка енергетичної ефективності з даними розташована на дверях духовки (або в посібнику по експлуатації).

Табличка з технічними даними приладу розташована на передній стінці плити.

Маса плити є величиною розрахункової і максимально наближеної до фактичної маси виробу.

Незначні зміни маси плит нетто/брутто обгрунтовані допустимими відхиленнями в товщині тонколистового прокату згідно відповідних нормативних документів, допустимими відхиленнями маси упаковки, залежно від атмосферних умов.

ВИКОНАННЯ ПЛИТ

Плити моделі 600 –ГЭ-XX і 600 -XX випускаються різних виконань.

Позначення Вашого виконання вказане в штрих-кодї, розташованому в цьому посібнику, на плиті біля фірмової таблички і на упаковці.

Якщо плита має скляну кришку,

ЗАБОРОНЯЄТЬСЯ:

- запалювати пальники столу при закритій кришці;

- опускати кришку при пальниках, що горять або ще не охололи.

Перш ніж відкривати кришку, слід видалити з неї рідинні забруднення.

Для чищення скляну кришку можна зняти, для цього її треба відкрити і підняти вгору, виймаючи з механізму відкриття.

Скло, вживане для цієї мети, загартоване і має високу стійкість до термічного удару ($\Delta=250^{\circ}\text{C}$), але скляна поверхня може бути розбита, якщо ударити її гострим або твердим предметом. Будьте обережні!

КОМПЛЕКТНІСТЬ

Таблиця 3. Перелік комплектуючих плит мод.600

Комплектуючі	Кол. на вик., шт.
1. Плита	1
2. Решітка столу (комплект)	1
3. Деко	1
4. Решітка духовки	1
5. Розсікач пальника напівшвидкої дії з кришкою	2
6. Розсікач пальника надшвидкої дії з кришкою	1
7. Розсікач пальника допоміжного з кришкою	1
8. Комплект змінних сопел для зрідженого газу	1
9. Регулювальні ніжки	4
10. Посібник по експлуатації	1
11. Упаковка	1
12. Щиток столу (за наявності)	1
13. Гвинт М4 (за наявності)	2
14. Гайка М4 (за наявності)	2
15. Шайба (за наявності)	2
16. Фільтр (за наявності запобіжного пристрою контролю полум'я)	1
17. Запобіжний кронштейн (окрім плит по Росії)	1

Таблиця 3а. Перелік комплектуючих плит мод.600-ГЭ

Комплектуючі	Кол. на вик., шт.
1. Плита	1
2. Решітка столу (комплект)	1
3. Деко	1 (2)
4. Решітка духовки	1
5. Розсікач пальника надшвидкої дії з кришкою	1
6. Розсікач пальника напівшвидкої дії з кришкою	2 (1)
7. Розсікач пальника допоміжного з кришкою	1
8. Рожен (комплект) (за наявності)	1
9. Регулювальні ніжки	4
10. Фільтр (за наявності автоматики)	1
11. Комплект сопел для зрідженого газу	1
12. Посібник по експлуатації	1
13. Упаковка	1

Использование газовых горелок стола

Для эффективного использования горелок стола следует выбирать кастрюли перечисленных ниже размеров: вспомогательная горелка - диаметр min 120 - max 160 мм, горелка полубыстрого действия - диаметр min 180 - max 200 мм, горелка сверхбыстрого действия - диаметр min 240 - max 260 мм. Режим работы горелок должен быть таким, чтобы пламя не выходило за края кастрюли см. рис.11. Использование кастрюлей большего диаметра приведёт к выходу из строя горелки стола.



Рис.11 Установка кастрюли на решетке стола

Не используйте для приготовления кастрюли с изогнутым дном.

Использование электрической конфорки стола (при наличии).

Для повышения КПД конфорки рекомендуется пользоваться посудой с ровным, плоским дном, диаметром равным или немного большим конфорки.

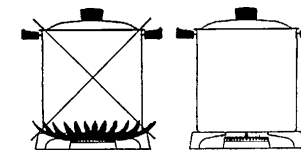
Чтобы конфорка не ржавела, не ставьте на неё кастрюли с мокрым дном.

Включение таймера

Чтобы включить таймер (при наличии), необходимо повернуть соответствующую ручку по ходу часовой стрелки и установить на необходимую отметку времени, через которое раздастся звонок.

При установке времени срабатывания до 10 мин. необходимо повернуть ручку до отметки «60» с последующим возвратом на заданное время.

Установка вертела (при наличии) в духовке

Чтобы воспользоваться вертелом, необходимо установить опору вертела в направляющие духового шкафа см. рис.12

Установить вертел в муфту мотора и на опору

Во время приготовления ручка вертела должна быть снята, а дверца закрыта.



Рис.12 Расположение вертела в духовке

Пользование устройством освещения

Для визуального наблюдения за выпечкой и жарением в духовке следует пользоваться устройством освещения (не для всех моделей).

Включение и выключение освещения духовки осуществляется кнопкой поз.10, расположенной на панели управления или ручкой переключателя мощности поз. 7. **ВНИМАНИЕ!** Для предупреждения опасности поражения электрическим током перед заменой лампы убедитесь, что прибор выключен.

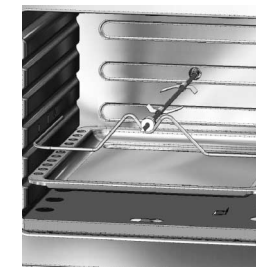
устройство не следует больше приводить в действие и перед каждой следующей попыткой зажигания необходимо открыть дверку духовки и повторить попытку не ранее, чем через 1 минуту.

- включение духовки с терморегулятором и автоматикой безопасности

Чтобы зажечь горелку духовки, поднесите горящую спичку или зажигалку к запальному отверстию (Рис.10) и поверните ручку управления духовкой против часовой стрелки в положение **MAX**.

Если модель оснащена устройством безопасности, ручку следует держать нажатой не менее 15 секунд для прогрева датчика устройства.

ВНИМАНИЕ! Если горелка по истечении 15 секунд не зажглась, то это устройство не следует больше приводить в действие и перед каждой следующей попыткой зажигания необходимо открыть дверку духовки и повторить попытку не ранее, чем через 1 минуту.

Желаемая температура приготовления выбирается из значений, указанных на панели управления.

Духовка нагревается до заданной температуры и термостат, управляемый ручкой, поддерживает температуру постоянной.

Электрическая духовка с ТЭН-грилем и вертелом (при наличии).

Управление электрической духовкой с ТЭН-грилем осуществляется датчиком-реле температуры (ручка поз. 3) и переключателем мощности (ручка поз.7), которые расположены на панели управления (рис. 9).

Чтобы включить электрическую духовку, нужно сначала повернуть ручку датчика-реле температуры по часовой стрелке и установить на желаемую температурную отметку. Затем ручкой переключателя вращением против часовой стрелки, включить верхний нагревательный элемент, нижний, оба нагревательных элемента или ТЭН-гриль с вертелом (при наличии).

Ручка датчика-реле температуры кругового вращения не имеет.

Одновременно с нагревателями духовки включается лампочка подсветки (горит на протяжении работы электрической духовки) и контрольная лампочка электрической духовки (отключается при достижении нагревателями заданной температуры).

Перед использованием ТЭН-гриля с вертелом (при наличии) необходимо установить вертел (при наличии) в муфту мотора и на опору см. рис. 12

Во время приготовления ручка вертела (при наличии) должна быть снята, а дверца закрыта.

Электрическая духовка.

Управление электрической духовкой осуществляется датчиком-реле температуры и переключателем мощности.

Чтобы включить электрическую духовку, нужно сначала повернуть ручку датчика-реле температуры поз. 3 рис. 9 по часовой стрелке и установить на желаемую температурную отметку. Затем ручкой переключателя поз. 7 рис. 9 вращением против часовой стрелки, включить верхний нагревательный элемент ($t_{max}=210^{\circ}C$), нижний ($t_{max}=280^{\circ}C$) или оба нагревательных элемента ($t_{max}=290^{\circ}C$).

Ручка датчика-реле температуры кругового вращения не имеет.

Одновременно с нагревателями духовки включается лампочка подсветки (горит на протяжении работы электрической духовки) и контрольная лампочка электрической духовки (отключается при достижении нагревателями заданной температуры).

Внимание! Во время эксплуатации духовка разогревается, избегайте прикосновения к нагревательным элементам духовки (ТЭН).

УСТРІЙ ВИРОБУ

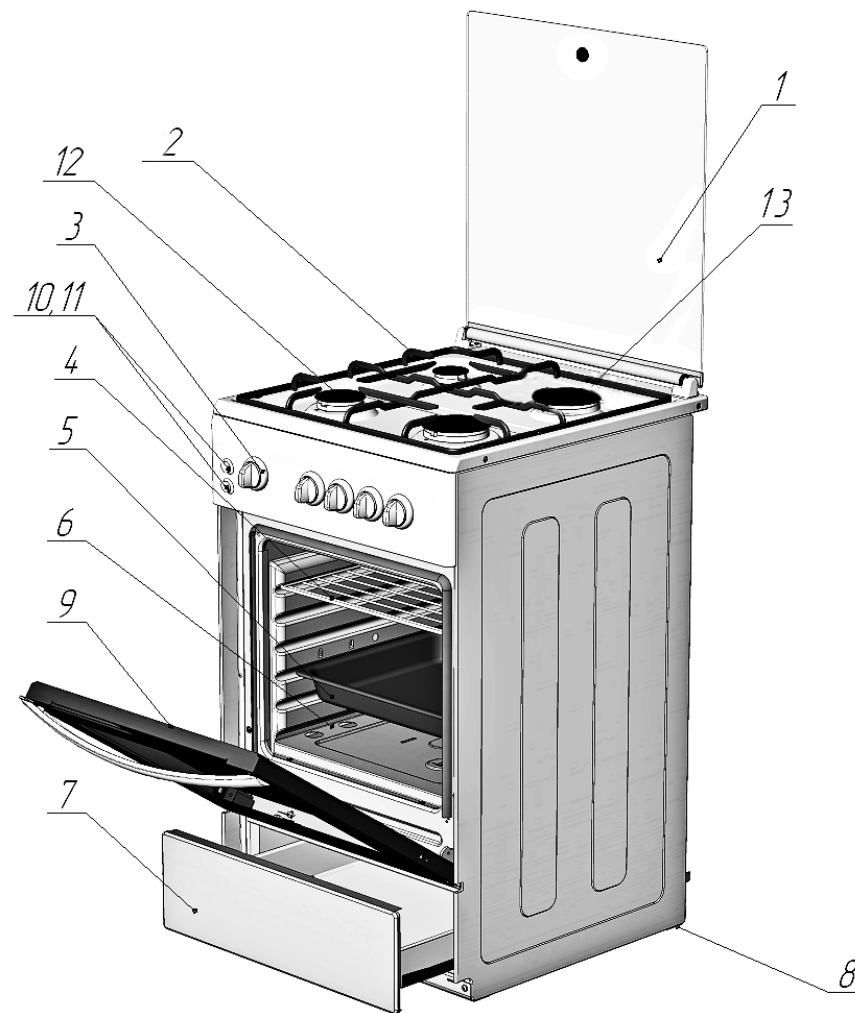

Мал. 7 Устрій плити

- | | |
|--|--|
| 1 - кришка (не для всіх моделей) | 7 - господарське відділення |
| 2 - решітка столу | 8 - регулювальні ніжки |
| 3 - ручка керування пальниками | 9 - двері духовки |
| 4 - решітка духовки | 10 - кнопка включення освітлення (не для всіх моделей) |
| 5 - деко | 11 - кнопка включення електророзпалу (не для всіх моделей) |
| 6 - духовка: | 12 - пальники столу |
| - газова | 13 - електрична конфорка столу (не для всіх моделей) |
| - електрична (ТЕН верхній і нижній) | |
| - електрична (ТЕН-гриль з рожеюм (верхній) і ТЕН нижній) | |

ПОРЯДОК РОБОТИ

Панель керування для плит мод. 600

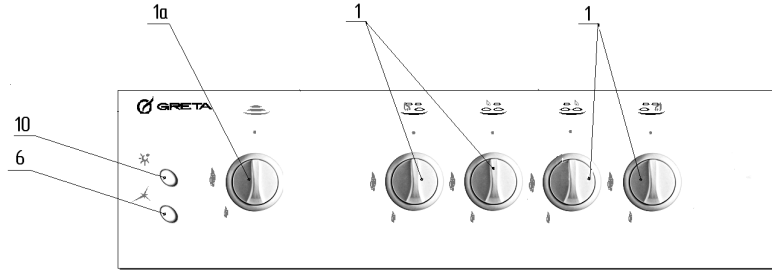

Мал. 8 Панель керування

Панель керування для плит мод.600-ГЭ

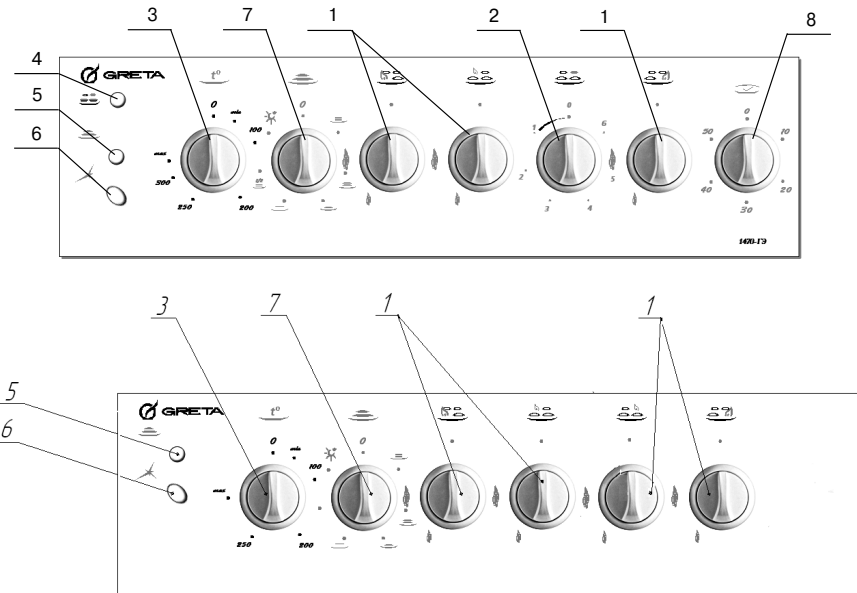

Мал. 9 Панель керування

Опис ручок, розташованих на панелі керування (див. мал. 8, 9). -ручка включення газових пальників столу поз. 1.

Пальники столу



- ручка включення ел.конфорки поз.2

Обертаючи ручку проти годинникової стрілки, можна вибрати наступні функції:

0 - вимкнено; с **1** по **6** - мінімальна і максимальна потужність.

вой стрелки до упора в положение «●» - закрыто.

Включение газовых горелок стола с системой газ-контроль

Нажать и повернуть против часовой стрелки ручку, соответствующую используемой горелке, установить её в положение  «максимальное пламя» и

поднести зажженную спичку или включить кнопку  электророзжига, для плит с электророзжигом. Ручку крана держите нажатой не менее 10 секунд, чтобы устройство успело сработать.

ВНИМАНИЕ! Если горелка по истечении 10 секунд не зажглась, то это устройство не следует приводить в действие и повторить попытку можно не ранее, чем через 1 минуту.

Включение электрической конфорки стола.

Электроконфорка управляется переключателем (см. рис. 9). Чтобы включить конфорку, необходимо установить ручку переключателя мощности в нужное положение, вращая против хода часовой стрелки.

Для выключения конфорки необходимо плавно уменьшать мощность, вращая ручку переключателя по ходу часовой стрелки до отметки «0» - отключено.

Контрольная лампочка горит на протяжении всей работы конфорки.

Газовая духовка

Перед первичным использованием духовкой, её необходимо вымыть теплой водой с моющим средством, протереть насухо, после чего включить и в течение полчаса прогреть для выгорания остатков масла и т.п.

-включение горелки духовки

Чтобы разжечь горелку духовки, необходимо поднести зажженную спичку к запальному отверстию (рис.10) и повернуть соответствующую ручку крана в положение «максимум» .

Регулировка интенсивности горения производится дальнейшим поворотом ручки крана против хода часовой стрелки - при этом не должно произойти случайное погасание горелки. При повороте до упора горелка будет работать на минимальном пламени .

Чтобы выключить горелку, необходимо повернуть ручку крана по ходу часовой стрелки до упора в положение «●» - закрыто.

- включение газовой горелки духовки с системой газ-контроль

Чтобы разжечь горелку духовки, необходимо поднести зажженную спичку к запальному отверстию (рис. 10) и повернуть соответствующую ручку крана в положение «максимум» .





Рис.10 Зажигание газовой горелки духовки

Убедиться визуально, через отверстие в дне духовки, что горелка зажжена. После зажигания ручку следует держать нажатой не менее 15 секунд для прогрева датчика устройства.

ВНИМАНИЕ! Если горелка по истечении 15 секунд не зажглась, то это

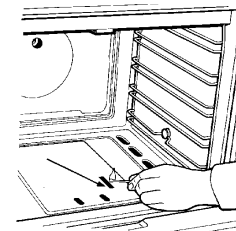
Вращая ручку против часовой стрелки, можно выбрать следующие функции:

0 выключено;  - максимальная подача газа;  - минимальная подача газа.

- ручка переключателя мощности электрической духовки поз. 7

Вращая ручку против часовой стрелки, можно выбрать следующие символы:

0 духовка выключена;

 освещение духовки, которое остается включенным во время всех операций;

 включение нижнего нагревательного элемента;

 включение верхнего нагревательного элемента;

 включение верхнего и нижнего нагревательного элемента

 включение ТЭН-гриля с вертелом (при наличии);

- ручка управления датчиком-реле температуры поз. 3

min

max установка различных температурных режимов от 50°C до 290°C

 ручка управления таймером механическим поз. 8 (при наличии).

Описание выключателей и контрольных лампочек (см. рис.8, 9)

 -кнопка включения электрического розжига газовых горелок стола поз.6 (при наличии);



 - кнопка включения подсветки духовки поз.10 (при наличии);

 - контрольная лампочка нагревателей электрической духовки поз.5;

 - контрольная лампочка эл.конфорки стола поз.4 (при наличии);

Когда загорается контрольная лампочка - это означает, что нагревательные элементы (эл.конфорка, ТЭНы духовки - один или оба) включены.

Включение газовых горелок стола

Нажать и повернуть против часовой стрелки ручку, соответствующую используемой горелке, установит её в положение  «максимальное пламя» и поднести зажженную спичку или включить кнопку  электророзжига, для плит с электророзжигом.

ВНИМАНИЕ! При отсутствии крышки горелки или рассекателя запрещается пользоваться электророзжигом!



Регулировка интенсивности горения производится дальнейшим поворотом ручки крана против хода часовой стрелки - при этом не должно произойти случайное погасание горелки. При повороте до упора горелка будет работать на минимальном пламени .

При погасании пламени горелки (по любой причине) необходимо закрыть устройство настройки (кран) и предпринять попытку повторного зажигания не ранее, чем через 1 мин.

Чтобы выключить горелку, необходимо повернуть ручку крана по ходу часо-

- ручка включения газового пальника духовки поз. 1а

Обертаючи ручку проти годинникової стрілки, можна вибрати наступні функції:

0 - вимкнено;  - максимальна подача газу;  - мінімальна подача газу.

- ручка перемикача потужності електричної духовки поз. 7

Обертаючи ручку проти годинникової стрілки, можна вибрати наступні символи:

0 - духовка вимкнена;

 освітлення духовки - залишається включеним під час усіх операцій;

 включення нижнього нагрівального елемента;

 включення верхнього нагрівального елемента;

 включення верхнього і нижнього нагрівального елемента

 включення ТЕН-гриля з рожею (за наявності);

- ручка керування датчиком-реле температури поз. 3

min

max - установка різних температурних режимів від 50°C до 290°C

 - ручка керування таймером механічним поз. 8 (за наявності).

Опис вимикачів і контрольних лампочок (див. мал. 8, 9).

 -кнопка включення електричного розпалу газових пальників столу поз.6 (за наявності);

 - кнопка включення освітлення духовки поз.10 (за наявності);

 - контрольна лампочка нагрівачів електричної духовки поз.5.

 - контрольна лампочка конфорки столу поз.4 (за наявності).

Коли вмикається контрольна лампочка - це означає, що нагрівальні елементи (ел. конфорка, ТЕН духовки один чи обидва) включені.

Включення газових пальників столу.

Натиснути і повернути проти годинникової стрілки ручку, відповідну пальнику, що використовується, встановити її в положення  «максимальне полум'я»

і піднести запалений сірник або включити кнопку  електророзпалу, для плит з електророзпалом.

УВАГА! За відсутності кришки пальника або розсікача забороняється користуватися електророзпалом!

Регулювання інтенсивності горіння здійснюється подальшим поворотом ручки крана проти ходу годинникової стрілки - при цьому не повинне статися випадкове згасання пальника. При повороті до упору пальник працюватиме на мініальному полум'ї .

При згасанні полум'я пальника (з будь-якої причини) необхідно закрити пристрій налаштування (кран) і зробити спробу повторного запалення не раніше чим через 1 хв.

Щоб вимкнути пальник, необхідно повернути ручку крана по ходу годинникової стрілки до упору, в положення «» закрито.

Включення газових пальників столу з системою газ-контроль

Натиснути і повернути проти годинникової стрілки ручку, відповідну пальнику, що використовується, встановити її в положення «максимальне полум'я»

і піднести запалений сірник або включити кнопку електророзпалу, для плит з електророзпалом. Ручку крану тримайте натиснутою не менше 10 секунд, щоб пристрій встиг спрацювати.

УВАГА! Якщо палець після закінчення 10 секунд не запалився, то цей пристрій не слід більше приводити в дію і спробувати ще раз можна не раніше, чим через 1 хвилину.

Включення електричної конфорки столу.

Електроконфорка управляється перемикачем (див. мал. 9). Щоб включити конфорку, необхідно встановити ручку перемикача потужності в потрібне положення, обертаючи проти ходу годинникової стрілки.

Для виключення конфорки необхідно плавно зменшувати потужність, обертаючи ручку перемикача по ходу годинникової стрілки до відмітки «0» - відключено.

Контрольна лампочка горить впродовж всієї роботи конфорки.

Газова духовка

Перед первинним користуванням духовкою, її потрібно вимити теплою водою з м'яким засобом, протерти насухо, після чого ввімкнуту і протягом півгодини прогріти для вигорання залишків масла і т. п.

- включення пальника духовки

Щоб розпалити палець духовки, необхідно піднести запалений сірник до запального отвору (мал. 10) і повернути відповідну ручку крану в положення «максимум»

Регулювання інтенсивності горіння здійснюється подальшим поворотом ручки крану проти ходу годинникової стрілки - при цьому не повинне статися випадкове згасання пальника. При повороті до упору палець працюватиме на мінімальному полум'ї

Щоб вимкнути палець, необхідно повернути ручку крану по ходу годинникової стрілки до упору, в положення «●» закрито.

- включення газового пальника духовки з системою газ-контроль

Щоб розпалити палець духовки, необхідно піднести запалений сірник до запального отвору (мал. 10) і повернути відповідну ручку крану в положення «максимум»

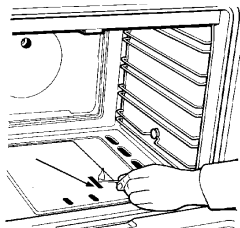

Мал. 10 Запалення газового пальника духовки

Переконайтеся візуально, через отвір в дні духовки, що палець запалений.

Після запалення ручку слід тримати натиснутою не менше 15 секунд для прогрівання датчика пристрою.

УВАГА! Якщо палець після закінчення 15 секунд не запалився, то цей пристрій не слід більше приводити в дію і перед кожною наступною спро-

ПОРЯДОК РАБОТЫ

Панель управления для плит мод. 600



Рис. 8 Панель управления

Панель управления для плит мод.600-ГЭ

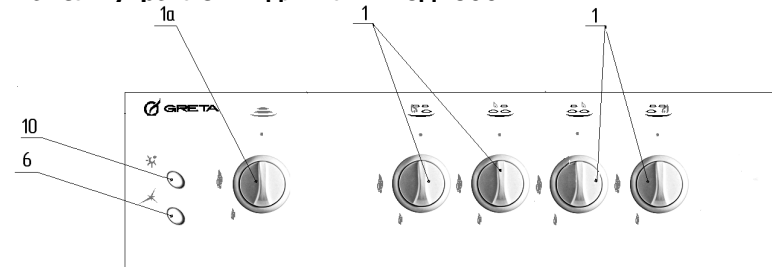

Рис 9 Панель управления

Описание ручек, расположенных на панели управления (см. рис. 8, 9)

- ручка включения газовых горелок стола поз. 1

Горелки стола

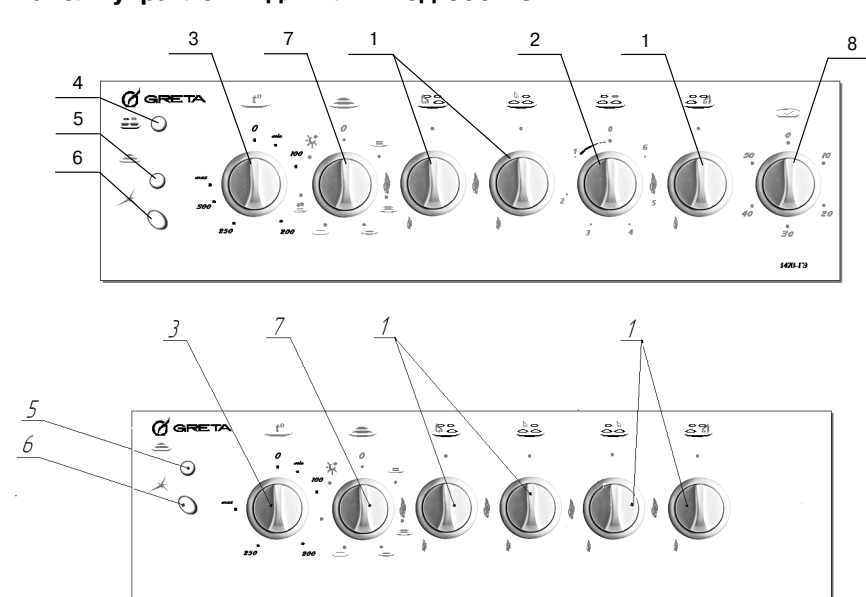

- ручка включения эл.конфорки поз.2

Вращая ручку против часовой стрелки, можно выбрать следующие функции:

0 выключено; с **1** по **6** минимальная и максимальная мощность.

- ручка включения газовой горелки духовки поз.1а

УСТРОЙСТВО ИЗДЕЛИЯ



Рис. 7 Устройство плиты

- | | |
|---|---|
| 1 - крышка (не для всех моделей) | 8 - регулировочные ножки |
| 2 - решетка стола | 9 - дверь духовки |
| 3 - ручка управления горелками со стаканом | 10 - кнопка включения подсветки (не для всех моделей) |
| 4 - решетка духовки | 11 - кнопка включения электро-розжига (не для всех моделей) |
| 5 - противень | 12 - горелки стола |
| 6 - духовка: | 13 - электрическая конфорка стола (не для всех моделей) |
| - газовая | |
| - электрическая (ТЭН верхний и нижний) | |
| - электрическая (ТЭН-гриль с вертелом (верхний) и ТЭН нижний) | |

бою запалення необхідно відкривати двері духовки і спробувати ще раз не раніше, чим через 1 хвилину.

- включення духовки з терморегулятором і автоматикою безпеки

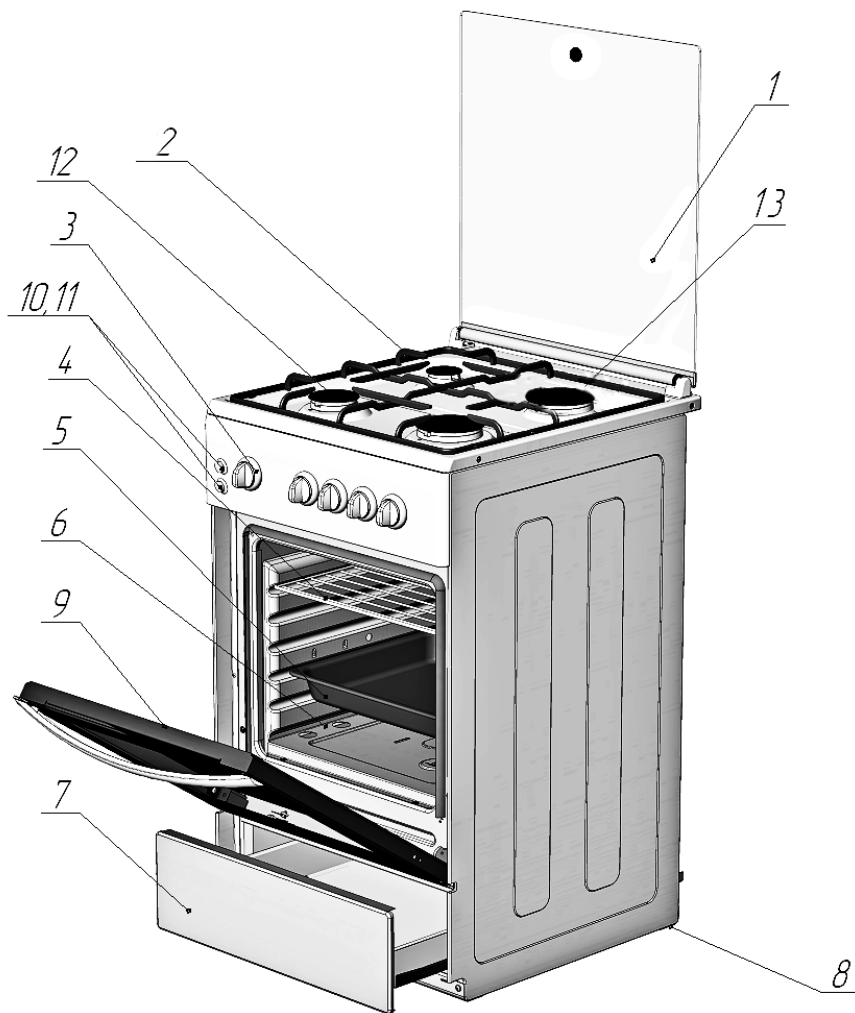
Щоб запалити палик духовки, піднесіть сірник, що горить, або запальничку до запального отвору (мал. 10) і поверніть ручку керування духовкою проти годинникової стрілки в положення **MAX**.

Якщо модель оснащена пристроєм безпеки, ручку слід тримати натиснутою не менше 15 секунд для прогрівання датчика пристрою.

УВАГА! Якщо палик після закінчення 15 секунд не запалився, то цей пристрій не слід більше приводити в дію і перед кожною наступною спробою запалення необхідно відкривати двері духовки і спробувати ще раз не раніше, чим через 1 хвилину.

Бажана температура приготування вибирається зі значень, вказаних на панелі керування.

Духовка нагрівається до заданої температури і термостат, керований ручкою, підтримує температуру постійною.

Електрична духовка з ТЕН-грилем і роженом (за наявності).

Управління електричною духовкою з ТЕН-грилем здійснюється датчиком-реле температури (ручка поз.3) і перемикачем потужності (ручка поз.7), які розташовані на панелі управління (мал. 9).

Щоб включити електричну духовку, потрібно спочатку повернути ручку датчика-реле температури за годинниковою стрілкою і установити на бажану температурну відмітку. Потім ручкою перемикача обертанням проти годинникової стрілки, включити верхній нагрівач, нижній, обидва нагрівача або ТЕН-гриль з роженом (за наявності).

Ручка датчика-реле температури кругового обертання не має.

Одночасно з нагрівачами духовки включається лампочка освітлення (горить впродовж роботи електричної духовки) і контрольна лампочка електричної духовки (відключається при досягненні нагрівачами заданої температури).

Перед використанням ТЕН-гриля з роженом (за наявності) необхідно встановити рожен (за наявності) в муфту мотора і на опору див. мал. 12.

Під час приготування ручка рожена (за наявності) повинна бути знята, а дверці закриті.

Електрична духовка.

Управління електричною духовкою здійснюється датчиком-реле температури і перемикачем потужності.

Щоб включити електричну духовку, треба спочатку повернути ручку датчика-реле температури поз. 3 мал. 9 за годинниковою стрілкою і установити на бажану температурну відмітку. Потім ручкою перемикача поз. 7 мал. 9 обертанням проти годинникової стрілки, включити верхній нагрівальний елемент ($t_{max}=210^{\circ}C$), нижній ($t_{max}=280^{\circ}C$) або обидва нагрівальні елементи ($t_{max}=290^{\circ}C$).

Ручка датчика-реле температури кругового обертання не має.

Одночасно з нагрівачами духовки включається лампочка освітлення (горить впродовж роботи електричної духовки) і контрольна лампочка електричної духовки (відключається при досягненні нагрівачами заданої температури).

Увага! Під час експлуатації духовка розігрівається, уникайте дотику до нагрівальних елементів духовки (ТЕН).

Використання газових пальників столу

Для ефективного використання пальників столу слід вибирати каструлі вказаних нижче розмірів: допоміжний пальник - діаметр min 120 - max 160 мм,

пальник напівшвидкої дії - діаметр min 180 - max 200 мм, пальник надшвидкої дії - діаметр min 240 - max 260 мм. Режим роботи пальників має бути таким, щоб полум'я не виходило за края каструлі див. мал. 11. Використання каструль більшого діаметру приведе до виходу з ладу пальника столу.

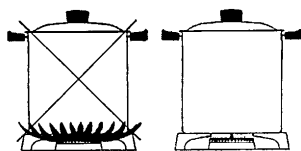

Мал. 11 Установка каструлі на решітку столу

Не використовуйте для приготування каструлі із вигнутим дном.

Використання електричної конфорки столу (за наявності)

Для підвищення ККД конфорки рекомендується користуватися посудом з рівним, плоским дном, діаметром рівним або трохи більшим конфорки.

Щоб конфорка не іржавіла, не ставте на неї каструлі з мокрим дном.

Включення таймера

Щоб включити таймер (за наявності), необхідно повернути відповідну ручку по ходу годинникової стрілки і установити на необхідну відмітку часу, через який пролунає дзвінок.

При установці часу спрацювання до 10 хв. необхідно повернути ручку до відмітки «60» з наступним возвратом на заданий час.

Установка роженя (за наявності) в духовці

Щоб скористатися роженем, необхідно встановити опору роженя в напрямляючі духової шафи див. мал. 12.

Встановити рожен в муфту мотора і на опору.

Під час приготування ручка роженя має бути знята, а дверці закриті.

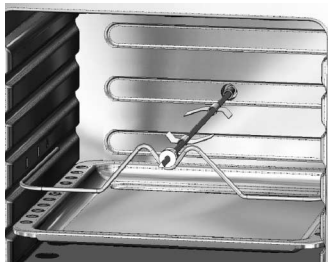

Мал. 12 Розташування роженя в духовці

Користування пристроєм освітлення

Для візуального спостереження за випічкою і смаженням в духовці слід користуватися пристроєм освітлення (не для всіх моделей).

Включення і виключення освітлення духовки виконується кнопкою поз.10, розташованою на панелі керування або ручкою перемикача потужності поз. 7.

УВАГА! Для попередження небезпеки поразки електричним струмом перед заміною лампи переконайтеся, що прилад вимкнений.

Для заміни лампи пристрою освітлення, необхідно відключити плиту від електричної мережі і зняти скляний плафон, повернувши його проти ходу годинникової стрілки (мал. 13). Після заміни лампи встановити скляний плафон.

($\Delta=250^{\circ}\text{C}$), но стеклянная поверхность может быть разбита, если ударить её острым или твёрдым предметом. Будьте осторожны!

КОМПЛЕКТНОСТЬ

Таблица 3 Перечень комплектующих плит мод.600

Комплектующие	Кол. на исп.
1. Плита	1
2. Решетка стола (комплект)	1
3. Противень	1
4. Решетка духовки	1
5. Рассекатель горелки полубыстрого действия с крышкой	2
6. Рассекатель горелки сверхбыстрого действия с крышкой	1
7. Рассекатель горелки вспомогательной с крышкой	1
8. Комплект сменных сопел для сжиженного газа	1
9. Регулировочные ножки	4
10.Руководство по эксплуатации	1
11.Упаковка	1
12.Щиток стола (при наличии)	1
13.Винт М4 (при наличии)	2
14.Гайка М4 (при наличии)	2
15.Шайба (при наличии)	2
16.Фильтр (при наличии предохранительного устройства контроля пламени)	1
17.Предохранительный кронштейн (кроме плит по России)	1

Таблица 3а Перечень комплектующих плит мод.600-ГЭ

Комплектующие	Кол. на исп.
1. Плита	1
2. Решетка стола (комплект)	1
3. Противень	1 (2)
4. Решетка духовки	1
5. Рассекатель горелки сверхбыстрого действия с крышкой	1
6. Рассекатель горелки полубыстрого действия с крышкой	2 (1)
7. Рассекатель горелки вспомогательной с крышкой	1
8. Вертел (комплект) (при наличии)	1
9. Регулировочные ножки	4
10. Фильтр (при наличии автоматики)	1
11. Комплект сопел для сжиженного газа	1
12. Руководство по эксплуатации	1
13. Упаковка	1

- одночасно споживана потужність електричної духовки, кВт max	1,8
в тому числі:	
- верхнього ТЭНа	0,7
- ТЭН-гриля	1,4
- нижнього ТЭНа	1,1
- Споживана потужність підсвітки духовки, Вт	15
- Напруга, В	220
- Корисний об'єм духовки, дм ³ , не менше	50
- Габаритні розміри, мм :	
- висота	850
- ширина	600
- глибина	540
- маса плити, кг (не більше),	в залежності від виконань

Данні об енергетичній ефективності плити електричної побутової мод. 600-ГЭ.

Действительный расход электроэнергии (для духового шкафа)	0,79 кВт/час
Класс энергетической эффективности (для духового шкафа)	A
Откорректированный уровень звукового напряжения (плита с вертелом).....	48,1 дБА
Полезный объем духовки.....	50 л

Данні надані ГП «Донецкстандартметрологія».

Енергетична ефективність визначається відповідно до «Правил визначення виробничими, імпортерами класу енергетичної ефективності товару та іншої інформації об енергетичній ефективності», затверджених Постановленням Російської Федерації, а також відповідно до ДСТУ 4980.

Інформаційна енергетична етикетка відповідає ДСТУ 4980, ДСТУ 4081 та ГОСТ Р 51 388.

Етикетка енергетичної ефективності з даними розташована на двері духовки (або в інструкції по експлуатації).

Табличка з технічними даними пристрою розташована на передній стінці плити.

Маса плити є величиною розрахунковою та максимальною наближеною до фактичної маси виробу.

Незначительні зміни маси плит нетто/брутто обґрунтовані допустимими відхиленнями в товщині тонколистового прокату по відповідним нормативним документам, допустимими відхиленнями маси упаковки, в залежності від атмосферних умов.

ВИКОНАННЯ ПЛИТ

Плити моделі 600 –ГЭ-ХХ та 600 -ХХ випускаються різних виконань.

Обозначення Вашого виконання вказано в штрих-коді, розташованому в нинішньому керівництві, на плиті поруч з фірмовою табличкою та на упаковці.

Якщо плита має скляну кришку,

ЗАПРЕЩАЕТСЯ:

- запалювати горелки столу при закритій кришці;

- опускати кришку при гарячих або ще не остуджених горелках.

Перш ніж відкривати кришку, слід видалити з неї рідкісні забруднення.

Для очищення скляної кришки можна зняти, для цього її потрібно відкрити та підняти вгору, вийнявши її з механізму відкриття. Скло, призначене для цієї мети, закалене та має високу стійкість до термічного удару

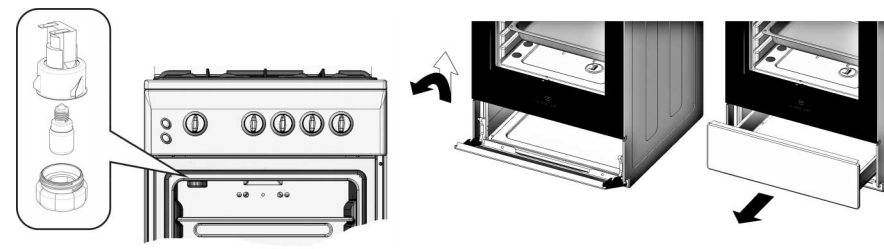

Дверка нижня

Шухляда

Мал. 13 Заміна ламп освітлення

Мал. 14 Відкриття господарського відділення

Відділення для зберігання приладдя

Плита з господарським відсіком виготовляється різних виконань: з відкидною дверкою, висувною шухлядою або заглушкою.

Щоб відкрити дверку її потрібно підняти вгору, утримуючи за спеціально виконану видавку знизу, і нахилити на себе (мал. 14) (Дверка нижня).

Як висунути шухляду, показано на мал. 14 (Шухляда).

ПРАКТИЧНІ ПОРАДИ

Духовка комплектується решіткою і деком для випічки або смаження, а для моделей з роженем - опорою для роженя. Усі ці елементи мають можливість встановлюватися в полози духовки див. мал. 7, 12. Деко може бути встановлене безпосередньо на решітку або (при розвороті) в полози духовки (наприклад, для збору жиру див. мал. 12).

Випічку або смаження рекомендується виконувати на деку, встановленому в полози духовки на третій полиці (рахувати згори). Для цієї ж мети можна користуватися і решіткою духовки - встановити її аналогічно в полози духовки, а згори розмістити форми для приготування.

Якщо виріб сильно підгорає згори, а знизу не пропікається, рекомендується перемістити його на один рівень вниз або зменшити температуру.

Максимальне навантаження на деко або решітку духовки не більше 3 кг.

Для перевірки готовності блюда не слід висувати деко або решітку більш ніж на половину щоб уникнути перекидання.

Випічку і смаження здійснювати в прогрітій при максимальному горінні протягом 20-25 хвилин духовці.

Погрішність індикатора $\pm 20^{\circ}\text{C}$. За наявності крану з терморегулятором індикатор відсутній.

Випічку виробів з тіста слід здійснювати на деку, розташованому на третій полиці (врахувати згори), при температурі $180-200^{\circ}\text{C}$.

Смаження м'яса, птаха здійснювати на 3 або 4 полиці (згори) при температурі $250-270^{\circ}\text{C}$.

На замітку споживачеві!

Опитування споживачів показали, що як тиск в мережі, так і калорійність газу в різних регіонах коливаються в дуже великих межах, виходячи, іноді, за допустимі норми. Тому усі раді і дані таб-лиць з приготування в нестандартних ситуаціях можуть носити лише рекомендаційний характер. Ваш власний досвід і оцінка конкретної ситуації, можливо, внесуть необхідні корективи.

ОБСЛУГОВУВАННЯ І ДОГЛЯД

УВАГА! Перед чищенням або будь-якими операціями по догляду за плитою відключити її від електричної мережі.

Поліетиленові амортизатори і захисну плівку, що зберігають декоративне покриття деталей при транспортуванні, перед використанням плити необхідно видалити.

Після купівлі духовку і весь комплект (решітку, деко) вимити теплим мильним розчином, просушити і прогріти протягом 30 хвилин при максимальній температурі.

Періодично необхідно перевіряти стан мережевого шнура. При виявленні дефектів його необхідно замінити на аналогічний. Цю роботу виконує фахівець сервісної служби.

Періодично необхідно перевіряти стан газового шланга. При виявленні дефектів його необхідно замінити на аналогічний. Цю роботу виконує фахівець газової або сервісної служби.

Після закінчення терміну гарантії, принаймні один раз в два роки необхідно проходити технічний огляд представником газового господарства або сервісного центру.

Крани пальників (поверхня пробки) періодично (один раз в три роки) підлягають змащенню фахівцями газової служби для забезпечення їх нормальної роботи.

Рекомендації по догляду за плитою.

Забруднення столу, розсікачів пальників може бути видалено за допомогою речовини для чищення металевих виробів. Вогневі канали розсікачів пальників необхідно очистити щіткою.

Застосування миючих засобів, що мають абразивні властивості, не рекомендується.

Можливе безповоротне ушкодження покриття деталей, що вступають в контакт з полум'ям в процесі експлуатації (кришки пальників, решітка столу).

Внутрішня поверхня духовки і зовнішні поверхні плити необхідно мити ганчіркою, змоченою в мильному або содовому розчині і протерати досуха.

Не використовуйте крупнозернисті абразивні чистячі засоби або гострі металеві предмети для очищення скла дверець (духовки), оскільки це може подряпати поверхню і привести до ушкодження скла.

Забороноюється очищення плити паром.

Не залишайте на емальованих деталях плити пролиті рідини, що містять кислоти (сік лимона, оцет, виноградний сік та ін.).

Для чищення і миття скляну кришку можна зняти, відкривши і піднявши вгору.

УВАГА! Не залишайте приладдя по догляду або миючі засоби в духовці або сушильному відділенні.

Користувач відповідає за бездоганний стан приладу і правильне обслуговування. Поломки, викликані недотриманням цієї інструкції, не признаються.

ПРАВИЛА ТРАНСПОРТУВАННЯ

За узгодженням із замовником допускається розміщення плит в три яруси у вагонах за затвердженою виробником схемою вантаження плит, при транспортуванні автомобільним транспортом із збільшеною висотою бортів за узгодженням із замовником плити розташовують за затвердженою виробником схемою в три яруси.

ПРАВИЛА ЗБЕРІГАННЯ

До установки плита повинна зберігатися в заводській упаковці в закритих або інших приміщеннях з природною вентиляцією без штучно регульованих кліматичних умов, згідно ГОСТ 15150.

На изделие имеются декларации (сертификаты) соответствия Украины и России.

Средний срок службы плиты не менее 15 лет от даты производства, при условии ее нормальной эксплуатации в бытовых условиях в соответствии с требованиями руководства по эксплуатации.

По истечении срока службы необходимо обратиться в сервисный центр или другую уполномоченную организацию для проверки плиты и возможности ее дальнейшей эксплуатации или замены. В случае невыполнения этих действий возникает вероятность неправильного функционирования изделия. Производитель, продавец и сервисные центры не несут ответственности за дальнейшую безопасность прибора.

Плита может работать на природном газе по ГОСТ5542-87 с номинальным давлением 1274Па или сжиженном газе по ДСТУ 4047-2001 с номинальным давлением 2940Па.

Таблица 1. Характеристики горелок и сопел

Тепловая мощность горелок, кВт (номинальная)	Вид газа	Номинальное давление газа, Па	Диаметр отверстия, мм	
			сопла	«малое пламя» крана
полубыстрого действия 1,7±0,16	природный	1274	1,2	–
	сжиженный	2940	0,75	0,3
сверхбыстрого действия 3,3±0,16	природный	1274	1,55	–
	сжиженный	2940	0,88	0,57
вспомогательная 0,95±0,095	природный	1274	0,92	–
	сжиженный	2940	0,6	0,22
горелка духовки 2,4±0,16	природный	1274	1,26	–
	сжиженный	2940	0,73	0,53

Плиты, поступающие в торговую сеть, предназначены для работы на природном газе, на что указывает отметка в «Свидетельстве о приемке» настоящего Руководства.

Технические данные плиты мод. 600

- Число газовых горелок стола, шт.	4
- КПД горелок стола при номинальном давлении газа, % не менее ...	59
- Одновременно потребляемая тепловая мощность горелок, кВт..	10,05
- Потребляемая мощность подсветки духовки, Вт	15
- Напряжение, В	220
- Полезный объем духовки, дм ³ , не менее	54
- Габаритные размеры, мм :	
высота	850
ширина	600
глубина	540

Технические данные плиты мод. 600-ГЭ

- Число газовых горелок стола в зависимости от исполнения, шт.	4 или 3
- максимальная одновременно потребляемая тепловая мощность горелок, кВт.....	8,35
- число электрических конфорок стола в зависимости от исполнения, шт	отсутствует или 1
- максимальная одновременно потребляемая электрическая мощность плиты, кВт	2,8



Рис.5 Сопло S7 в корпусе сопла



Рис.6 Кран газовой с винтом малого пламени

Регулировка минимального пламени горелок стола.

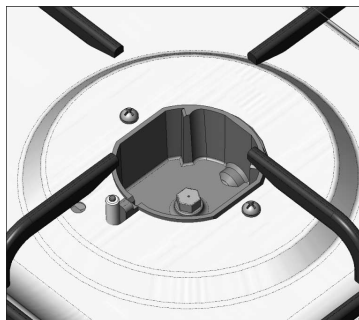
- знять стаканы и ручки кранов - будьте осторожны, не повредите их;
 - через отверстие в панели управления, повернуть регулировочный винт крана (расположен сбоку см. рис б) по часовой стрелке до упора;
 - восстановить все детали плиты в обратном порядке;
 - зажечь горелку стола, установит ручку в положение «малое пламя»;
 - пламя должно быть малым, но устойчивым, без проскоков;
 - при быстром повороте крана от максимального значения к минимальному, пламя не должно погаснуть;
- замена сопла горелки духовки (для плит с газовой духовкой)
- снять кожух задний, выкрутив саморезы;
 - открутить саморез, который крепит корпус сопла;
 - осторожно вынуть газопровод горелки духовки из задней стенки, отвести его в сторону на себя на расстояние 150-200мм, не нарушая соединения гайка-корпус сопла и гайка-кран газовой;
 - с помощью ключа S7 заменить сопло в корпусе сопла;
 - собрать все детали в обратном порядке.

регулировка минимального пламени горелки духовки (для плит с газовой духовкой)

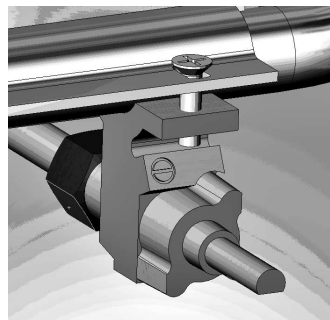
- снять стакан и ручку крана - будьте осторожны, не повредите их;
- винт крана «малое пламя» (расположен сбоку см рис. б) закрутить по часовой стрелке до упора;
- собрать все детали в обратной последовательности;
- зажечь горелку духовки и подержать на максимальном пламени не менее 10 минут, затем установить ручку в положение «малое пламя»;
- пламя должно быть малым, но устойчивым, без проскоков;
- при быстром повороте крана от максимального значения к минимальному и при резком открытии и закрытии двери духовки пламя не должно погаснуть.

ВНИМАНИЕ! После подключения нужно проверить герметичность всех соединений, используя мыльный раствор. Запрещается применять для проверки герметичности открытый огонь.

ТЕХНИЧЕСКИЕ ХАРАКТЕРИСТИКИ

Плита соответствует следующим нормативным документам:

- Техническому регламенту «О безопасности аппаратов, работающих на газообразном топливе»;
- Техническому регламенту «Об электромагнитной совместимости оборудования»;
- Техническому регламенту «О безопасности низковольтного электрического оборудования».

Складування плит в упаковці повинне здійснюватися не більше ніж в три яруси по висоті.

Доставка плит до місця монтажу здійснюється в упаковці.

Забороняється захоплення плит за ручки дверей духовки і трубу колектора при перенесенні.

МОЖЛИВІ НЕСПРАВНОСТІ І МЕТОДИ ЇХ УСУНЕННЯ

Таблиця 4 Можливі несправності і методи їх усунення

Що відбувається	Вірогідні причини	Метод усунення
1. Не горить, в'яло або нерівномірно горить пальник	Занадто малий тиск газу в мережі	Звернутися в газопостачальну службу
	У канали пальника потрапив бруд або волога	Прочистити і просушити пальник
	Розсікач або кришка встановлені з перекосом	Правильно встановити деталі пальника
2. Пальник коптить або горить з відривом полум'я	Засмітилося сопло	Тонким дротом або голкою прочистити сопло.
	Деформований розсікач	Замінити розсікач
3. Пальник горить напружено, з відривом полум'я	Занадто великий тиск газу в мережі	Правильно встановити деталі пальника. Звернутися в газопостачальну службу. Зменшити ручкою подачу газу до стабілізації горіння.
4. Не спрацьовує автоматика безпеки	Неправильно виставлений кінець термопары в полум'я	* перевірити проміжок від термопары до вогневого отвору - має бути 2,5-4 мм.
	Ручка крану глибоко посаджена в результаті зовнішньої дії	Переустановити ручку із забезпеченням ходу стержня 3-3,5мм
	Відсутній контакт термопары з клапаном газowego крану	Відкрутити гайку термопары від крану, зачистити контакти, гайку закрутити і підтягнути
	Несправна термопара	* Замінити термопару
5. Не працює усе електрообладнання	Несправний клапан запобіжний (ел. магнітна пробка)	* Замінити кран з автоматикою безпеки
	Плита не приєднана до ел. мережі	Підключити плиту
	Обрив шнура живлення	*Замінити шнур живлення
6. Не діє освітлення духовки	Порушення електропостачання	Перевірити електропостачання Відновити при необхідності
	Дефект лампи	Перевірити справність лампи, при необхідності замінити на аналогічну
	Немає контакту лампочки	Підкручування лампочки в патроні
7. Не діє електророзпал - немає іскри - є іскра, але не запалює - немає займання газу при працюючому генераторі ел. розпалу	Перегоріла лампочка	Замінити лампочку
	Іскра з розрядника не б'є в кришку розсікача	Кришка стоїть з перекосом, немає контакту кришки з розсікачем Притерти кришку до розсікача (відцентрувати) Очистити кришку від забруднень, просушити її
	Пошкоджений дріт розрядника	* Замінити розрядник
	Зламаний керамічний корпус розрядника	* Замінити розрядник
	Розрядник сильно забруднений або залитий (вологий)	Почистити і просушити розрядник
8. Не обертається рожен	Занадто великий тиск в мережі	Запалювати при меншій подачі газу
	Несправний генератор ел.розпалу	* Замінити на аналогічний
9. Не обертається або клинить стержень газowego крану, відчувається запах газу	Мотор рожена зупинився в «мертвій точці»	При включенні ручкою повернути багнет в будь-яку сторону
	У кран потрапило чужорідне тіло, недостатньо мастила в конусній парі газowego крану	* Очистити і змастити газовой кран * Крани необхідно змащувати один раз в три роки

Що відбувається	Вірогідні причини	Метод усунення
10. Не закриваються двері духовки. Нещільно прилягають двері духовки	Фіксатори шарніра дверей духовки вискочили з посадочного місця	Відкрити двері духовки, опустити підняті фіксатори вниз в їх посадочне місце
11. Прокручується або спадає ручка	Випав затиск (фіксатор) ручки з посадочного місця	Встановити затиск (фіксатор) в ручку
12. Не спрацьовує автоматика безпеки	Тиск газу в мережі не відповідає налаштуванню плити	Звернутися в газопостачальну службу

Примітка:

*Ремонт робиться фахівцями газових господарств або представниками сервісних центрів

Якщо, незважаючи на рекомендації, проблему не вдалося усунути, звертайтеся в газову службу за місцем проживання або в сервісний центр

УТИЛІЗАЦІЯ ВИРОБУ

Якщо Ви хочете замінити стару плиту, її необхідно здати в спеціалізовану організацію, що займається утилізацією.

У разі, якщо плита буде відправлена на звалище, пам'ятаєте, що потрапивши в дитячі руки, вона може привести до нещасного випадку. Приведіть плиту в неробочий стан: обріжте мережевий шнур, зніміть усі електричні пристрої, якими забезпечена плита.

ГАРАНТІЙНІ ЗОБОВ'ЯЗАННЯ

Гарантійний термін експлуатації плити 1 рік з дня продажу через роздрібну торговельну мережу, а за відсутності документу, що підтверджує передачу товару споживачеві або за відсутності в керівництві по експлуатації відмітки про продаж - з дня випуску підприємством-виробником.

Гарантійний термін зберігання плити 12 місяців з дня випуску підприємством-виробником при дотриманні правил зберігання згідно з цим посібником по експлуатації.

Гарантійний термін експлуатації плити, встановленої в офісі або іншому місці загального користування - 1 рік з дня установки, а за відсутності в керівництві по експлуатації відмітки про продаж - з дня випуску підприємством-виробником.

Гарантія не поширюється на плити, що використовуються на підприємствах громадського харчування (кафе, ресторанах та ін.) або загального користування (офіси та ін.).

Гарантія не поширюється на вироби, несправності яких викликані транспортними uszkodженнями, неправильною установкою, недбалістю користувачем (тріщини, подряпини та ін. механічні uszkodження, що виникли в результаті експлуатації) або поганим доглядом (застосування абразивних, кислотних та ін. засобів, не рекомендованих для чищення емалевих поверхонь)

Покупець повинен отримати керівництво по експлуатації на виріб з відміткою магазину про продаж, перевірити наявність в ньому выдвинутого талона і заповнити його, перевірити комплектність плити і відсутність механічних ушкоджень.

Завод-виробник не приймає претензій на некомплектність і механічні ушкодження плити після її продажу.

Будьте особливо обережними з комплектуючими із скла!

Прослідкуйте, щоб гарантійний талон був правильно заповнений, не мав вправлень і в ньому були вказані:

- дата продажу, штамп торговельної організації і підпис продавця
- наявність штрих-кода

Після підсоединення плити убедитесь в том, что горелки работают стабильно. Для этого необходимо зажечь горелки в положение «максимальное пламя» и перевести через 5 сек. в положение «малое пламя», горелка не должна гаснуть. Проскок пламени не допускается. Затем перевести в положение «максимальное пламя». Отрыв пламени не допускается.

Затем объясните потребителю, как работать и управлять плитой и вместе с ним изучите инструкцию по эксплуатации плиты.

ВАЖНО! После подключения нужно проверить герметичность всех соединений, используя мыльный раствор. Запрещается применять для проверки герметичности открытый огонь.

Подсоединение плиты к электрической сети.

Плита подключается к электрической сети с переменным однофазным током (220V ~ 50Hz) и оборудована сетевым шнуром 2x0,75 мм² или 3x1,5мм² с литой контурной вилкой в зависимости от модели.

Номинальная мощность эл. устройств (при их наличии) не более 3 кВт для плиты мод.600-ГЭ и не более 15 Вт для плиты мод.600.

Перед подключением убедитесь в исправности сетевого шнура, розетки. Проверьте, выдержит ли электропроводка нагрузку плиты, имеется ли надежная система заземления в доме.

Категорически запрещается работа плиты мод. 600-ГЭ без заземления.

Розетка должна находиться в легко доступном месте на расстоянии не более 1,5м от плиты.

Розетка не должна располагаться над плитой.

Никогда не используйте удлинители, переходники, двойные и более розетки, которые могут стать причиной перегрева и возгорания.

Производитель не несет ответственности за ущерб здоровью и собственности, если он вызван неправильным подсоединением плиты.

Проверка работы

Зажгите все горелки плиты и проверьте устойчивость пламени при установке режимов максимальной и минимальной подачи газа.

При наличии крана с автоматикой безопасности, обязательно проверьте его работу. Если автоматика безопасности не срабатывает, необходимо устранить причину неполадок в соответствии с рекомендациями таблицы 4.

Затем объясните потребителю, как работать и управлять плитой и вместе с ним изучите инструкцию по эксплуатации плиты.

ВНИМАНИЕ! После подключения к газовой магистрали, электрической сети специалист по монтажу должен проверить работу газовых горелок плиты, электрических устройств и заполнить талон установки о подключении бытовой плиты.

После подключения проверьте правильность заполнения установочного талона.

Настройка плиты на различные виды газа

ВАЖНО: Эта работа выполняется только специалистом, имеющим необходимые полномочия.

Чтобы подготовить плиту для работы с другим типом газа, необходимо заменить сопла горелок стола и духовки и отрегулировать работу горелок в режиме «малое пламя» см. таблицу 1 «Характеристики горелок и сопел»

ВАЖНО: обратите внимание, штуцер для сжиженного газа маркирован цифрой «8», штуцер для природного газа имеет маркировку «13».

замена сопел горелок стола рис.5

а) снять решетку стола, крышки и рассекатели горелок;

б) с помощью торцевого ключа S7 заменить сопла (входят в комплект поставки) в соответствии с таблицей 1 «Характеристики горелок и сопел» см. рис.5

Если плита имеет устройство автоматического контроля пламени горелок стола или духовки при подсоединении необходимо установить фильтр (входит в комплект поставки), как указано на рис.3, 4.



Рис.3 Подсоединение гибким газовым шлангом с накидной гайкой



Рис.4 Жесткое подсоединение

При подключении плиты к баллону со сжиженным газом, отрегулируйте его давление в соответствии с действующими нормами техники безопасности.

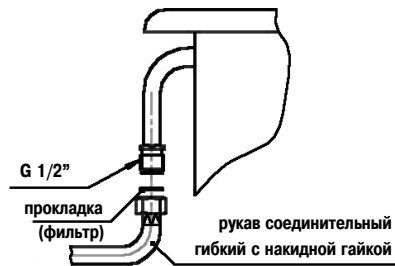
Внимание!

Для безопасной работы оборудования убедитесь, что давление газа и настройка плиты соответствуют данным, указанным в таблице 1 «Характеристики горелок и сопел».

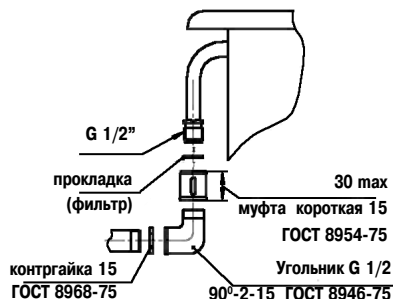
Подсоединение газовым шлангом

Подсоединение газовым шлангом осуществляется с помощью штуцера

Ф 8мм – для сжиженного газа

Ф 13мм - для природного газа

При этом должны соблюдаться следующие требования:

- шланг по всей длине не должен касаться частей плиты, температура которых превышает 50°C
- длина шланга должна быть не более 1500 мм.
- шланг не должен быть растянут и перекручен, иметь изгибы и трещины
- шланг не должен ничем прижиматься и соприкасаться с подвижными деталями и предметами, имеющими острые края
- шланг по всей длине должен быть доступен для осмотра и контроля состояния

Шланг и дополнительные присоединительные детали должны соответствовать местным стандартам.

Проверьте плотность посадки шланга с обеих сторон и зафиксируйте его зажимами. Если хотя бы одно из условий не выполняется, используйте гибкие металлизированные трубы.

Подсоединение гибкой металлизированной трубой или гибким присоединительным шлангом с накидной гайкой (рис.3)

Гибкая металлизированная труба подсоединяется к тому же выводу с наружной резьбой G1/2". Используйте только трубы и прокладки, соответствующие национальным стандартам. Полная длина трубы не должна превышать 2000мм. После подсоединения удостоверьтесь, что труба не касается движущихся предметов и не пережата. Подсоединение см. рис. 3.

Жесткое подсоединение (рис.4)

Газовая труба подсоединяется к выводу с наружной резьбой G1/2" с помощью дополнительных деталей, соответствующих национальным стандартам. Полная длина трубы не должна превышать 2000мм.

Метод проверки стабильной работы горелок.

- дата установки, назва, штамп підприємства-установника і підпис установника (майстра)

- тиск газу в мережі

Відсутність відмітки у свідоцтві про установку плити є порушенням вимог по експлуатації цього приладу.

Завод-виробник не несе відповідальності за ушкодження, викликані невідповідністю параметрів живлячих мереж параметрам плити, обумовленим в керівництві по експлуатації.

Гарантійні зобов'язання не поширюються на плити, що піддалися переробці або переобладнанню і не відповідають конструкторській документації виробника, а так само якщо плита має сліди ремонту, виконаного споживачем або третьою особою.

Завод-виробник залишає за собою право невиконання гарантійних зобов'язань, у разі недотримання правил установки виробу.

Гарантія не діє, якщо видалений, змінений або не розбірливий серійний номер.

Гарантійні зобов'язання не поширюються на плити з ушкодженнями, викликаними стихійними лихами (пожежа, блискавка, повінь і так далі).

Гарантія не поширюється на лампу освітлення.

Претензії від споживачів приймає безпосередньо завод-виробник - ПАТ «Грета», який знаходиться за адресою: 84205, Україна, м. Дружківка, Донецькій обл., вул. Чайковського, 1, а також сервісні центри.

Сервісні центри (місце розташування і назва див. «Перелік гарантійних сервісних центрів») уповноважені виробником на гарантійний і наступні ремонти, а також технічне обслуговування продукції.

Гарантійний ремонт виконується персоналом уповноваженої сервісної служби. Представник сервісної служби, виконуючий ремонт, зобов'язаний заповнити відривний талон (що вилучається) і корінець до нього.

З питань експлуатації та ремонту техніки GRETA ви можете подзвонити на телефон «гарячої лінії»:

UA Гаряча лінія 0-800-21-00-20, **RU** Гаряча лінія 8-800-555-18-17.

СВІДОЦТВО ПРО ПРИЙМАННЯ (для мод. 600)

Плита газова побутова чотирьопальникова відповідає ДСТУ2204-93(ГОСТ10798-93) (для реалізації по Україні), ГОСТ Р 50696-2006 (для реалізації по Росії) визнана придатною для експлуатації. Плита відрегульована на використання природного газу.

штамп ВТК
(відп. за приймання)

СВІДОЦТВО ПРО ПРИЙМАННЯ (для мод. 600-ГЭ)

Плита газоелектрична побутова відповідає ТУ У 29.7-00153488-001:2005, визнана придатною для експлуатації. Плита відрегульована на використання природного газу.

штамп ВТК
(відп. за приймання)

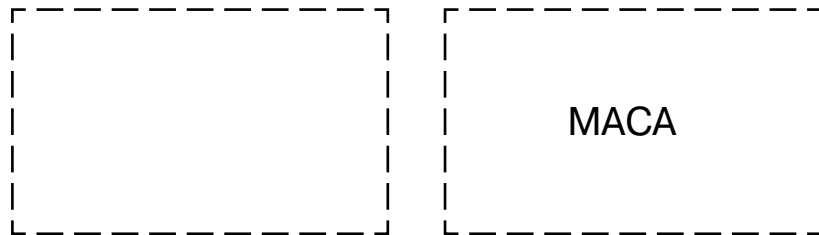

Расстояние от мебели до боковых стенок плиты должно быть не менее 20мм. Расстояние от решетки плиты до вытяжного устройства должно быть 650-700мм (см. инструкцию к вытяжному устройству).

Минимальное расстояние от плиты до кухонной мебели сделанной из легко-воспламеняющихся материалов не менее 700мм.

Плиту следует устанавливать на твердом и ровном полу без использования подставок.

Перед эксплуатацией плиту нужно выровнять в горизонтальной плоскости. Для этого служат регулировочные ножки.

Для дополнительной безопасности, чтобы плита не опрокинулась, ее необходимо закрепить к полу помещения предохранительным кронштейном (входит в комплект поставки для плит без автоматики безопасности).

Порядок установки кронштейна:

- установить плиту на рабочее место, отметить на полу линию передней стенки и габариты по ширине, как показано на рис. 2;
- отставить плиту в сторону, разметить и точно провести среднюю ось, на которой отложить размер 477мм;
- по кронштейну сделать отметку на полу под крепежное отверстие;
- если пол деревянный, просверлить отверстие диаметром 3мм. В остальных случаях крепление осуществлять с помощью винта самонарезного и дюбеля соответствующего диаметра (в комплект поставки не входит)
- установить и закрепить кронштейн винтом;
- поставить плиту на место, задвинув ее до упора;



Рис.2 Разметка пола для установки предохранительного кронштейна

Подсоединение плиты к газовой магистрали

ВНИМАНИЕ!

- перед подключением проверьте, соответствие местных условий подключения (вид газа и давление газа) настройке прибора.
- параметры настройки прибора приведены в свидетельстве о приеме настоящего руководства и в маркировке на табличке, расположенной на передней стенке духовки.
- плита должна подключаться только специалистом, имеющим соответствующие полномочия.
- используйте газовые шланги, трубы, прокладки и др. детали, соответствующие национальному стандарту.

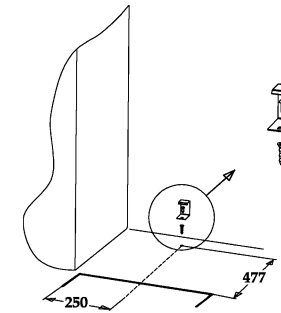
Для подключения к газовой магистрали плита имеет резьбу G1/2``. Уплотнительные прокладки не входят в комплект поставки и приобретаются потребителем самостоятельно.

Уплотнители могут подключаться только один раз.

* Розшифровка штрих-кода.

Напис зверху - код плити. Розшифровку дивись у вкладці «Розшифровка коду виробів «Greta».

Напис збоку - модель плити і виконання.

Перші п'ять цифр - номер виробу по заводському довіднику, наступні дві цифри - місяць випуску, потім дві цифри - рік випуску. Останні шість цифр - серійний номер плити.

Приклад: Плита газова побутова чотирьопальникова, мод.600 виконання 06, номер плити по заводському довіднику - 54679, виготовлена в травні (05) 2008 року (08), серійний номер - 215879

GG62CG33(W)-00



546790508215879

600-06

ИНСТРУКЦИЯ ПО УСТАНОВКЕ

Этот раздел содержит инструкции по установке и обслуживанию плиты и предназначен для квалифицированных специалистов по монтажу, устанавливающих плиту.

Плита считается герметичной, если падение давления по манометру за 2 мин. не превышает 40 Па, при испытательном давлении 15000 Па.

ВНИМАНИЕ! Перед любыми работами по наладке и обслуживанию отключите плиту от электрической сети.

Плиту следует устанавливать согласно «Правилам безопасности систем газоснабжения» и государственных строительных норм.

Для полного сгорания газа приток свежего воздуха в помещении должен составлять не менее 2 м³/час на один киловатт мощности горелок. Воздух может поступать прямо с улицы через канал диаметром не менее 100 см² или из соседних помещений, оборудованных вентиляционными каналами, выходящими на улицу.

ВНИМАНИЕ! Этот прибор не присоединяется к отводу газоподобных отходов (дымоходу). Он должен устанавливаться и присоединяться согласно действующим правилам и нормам по установке, принятым в Вашей стране. Особенно необходимо обратить внимание на соответствующие меры по вентиляции.

Эксплуатация плиты ведет к повышению температуры и влажности в помещении. Поэтому в помещении кухни должна быть хорошая вентиляция, для чего необходимо держать открытыми естественные вентиляционные отверстия или должно быть установлено механическое вентиляционное устройство.

При интенсивном и продолжительном использовании прибора может потребоваться дополнительная вентиляция (открывание окна и эффективное проветривание или включение механического вентиляционного устройства).

Установка

Вид климатического исполнения УХЛ4 по ГОСТ 15150.

Плита относится к приборам класса 1 – свободная установка.

Размещение плиты между мебелью показано на рис. 1.



Рис. 1 Установка плиты между мебелью

Плита может встраиваться только до высоты рабочей поверхности мебели, т.е. около 850 мм от пола.

Прилегающие плоскости мебели должны быть термостойкими, способными выдержать температуру 100°C.

ЛИСТОК ВІДГУКУ СПОЖИВАЧІВ ПЛИТА ПОБУТОВА

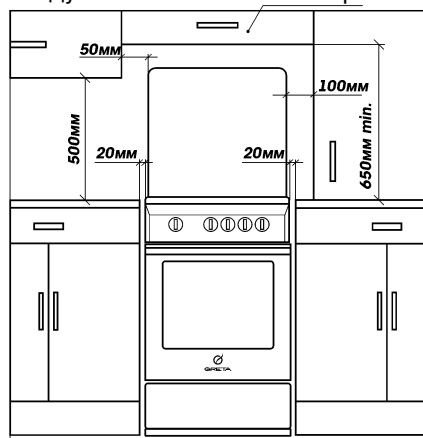
Дата пуску в експлуатацію

«___» _____ 20__ р.

1. Результат зовнішнього огляду при отриманні плити споживачем

2. Стан тари _____

3. Механічні ушкодження плити в результаті транспортування _____

4. Зауваження до якості виготовлення плити _____

5. Інші зауваження _____

Підпис власника _____

6. Домашня адреса, телефон _____

7. Адреса заводу-виробника: 84205, Україна, м. Дружківка, Донецької обл., вул. Чайковського, 1.

**ПАТ «Грета» сервісна служба 0(06267) 4-25-94, завод 4-21-71
www.greta.ua**

Уповноважений представник ПАТ «Грета» в Російській Федерації:
- ТОВ "Грета", 308007, м. Білгород, пр-т Б. Хмельницького, 131, оф. 2,32., тел. +7(4722) 200-658, 200-659, 317-062.

e - mail: SergeyBershak@mail.ru;

Імпортер в Російській Федерації:

- ЗАТ "ВАЮР" 347800, Ростовська обл., м. Каменськ-Шахтинський, вул. Профільна, 33. Тел./факс (86365) 22-888.
www.vaur.ru, e - mail: vaur_o@mail.ru.

Просимо заповнити і відправити листок на адресу заводу,
це допоможе випускати плити вищої якості

Линия отреза



Запрещается очистка духовки паром.

Предупреждение:

Никогда не помещайте горячую посуду и воспламеняющиеся материалы в хозяйственное отделение.

Никогда не оставляйте включенные газовые горелки пустыми или с неиспользуемой посудой, так как посуда быстро нагревается, что может повредить оборудование.

В некоторых моделях поверхность плиты закрывается стеклянной крышкой во избежание растрескивания стекла запрещается:

- зажигать горелки стола при закрытой крышке;
- опускать крышку при горящих или еще не остывших горелках.

Использование газовой плиты требует постоянного притока воздуха. Устанавливая плиту, строго следуйте указаниям, изложенным в разделе «Инструкция по установке» настоящего Руководства.

При установке плиты на опоры, соблюдайте меры предосторожности, чтобы избежать соскальзывания плиты с опор.

Во время работы плиты открывайте форточку для удаления продуктов сгорания.

При появлении в помещении запаха газа, в случае прекращения подачи газа или самопроизвольного погашения горелок, необходимо закрыть общий газовый кран перед плитой, а также все краны плиты, открыть окна, проветрить помещение. До устранения утечек газа не производить никаких операций, связанных с искрообразованием: не курить, не включать освещение, электроприборы и т.п.

При утечке газа следует немедленно вызвать аварийную службу горгаза или организации, выполняющей аналогичную функцию.

Все работы по устранению утечек газа, нарушению картины горения и т.п. комплексно проводятся только специалистами газовых служб.

При отравлении угарным газом, признаками которого являются слабость, головокружение, пострадавшего необходимо вынести на свежий воздух, освободить грудную клетку от стесняющей одежды, привести в чувство, уложить и, не давая уснуть, вызвать врача.

При возникновении нестандартной ситуации отключите плиту от сети, обратитесь в газовую службу по месту жительства или позвоните в ближайший сервисный центр, телефон которого указан в настоящем Руководстве.

Если Вы решили, что плита больше не годится для эксплуатации, сделайте ее непригодной для использования: отключите от сети, обрежьте питающий кабель, снимите потенциально опасные части (это особенно важно для безопасности детей, которые могут играть с неиспользуемыми или выброшенными приборами).

Важно! Для обеспечения эффективной и безопасной работы оборудования настоятельно рекомендуем:

- не пользоваться услугами лиц, не уполномоченных производителем
- при ремонте требовать использования оригинальных запасных частей
- **самовольно и неправильно подключенная плита, несоблюдение правил по технике безопасности могут привести к отравлению газом, ожогам, пожару, поражению эл. током.**

Плита не содержит вредных для здоровья веществ.

Прибор не предназначен для использования лицами (включая детей) с пониженными физическими, психическими и умственными способностями или при отсутствии у них опыта или знаний, если они не находятся под контролем или не проинструктированы об использовании прибора лицом, ответственным за их безопасность.

Дети должны находиться под присмотром для недопущения игры с прибором.

Этот прибор не предназначен для функционирования от внешнего таймера или отдельной системы дистанционного управления.

сте. Рассортируйте и утилизируйте все упаковочные материалы в соответствии с номами по охране окружающей среды.

Убедитесь, что Ваша плита не повреждена и полностью укомплектована. Если у Вас есть сомнения, свяжитесь с продавцом немедленно.

Запрещено использование удлинителей и переходников. Длина кабеля не должна превышать 1,5м.

Розетка и вилка должны быть одного типа.

Всегда вынимайте вилку из розетки или отключайте электричество на Вашем щитке перед мойкой или другими операциями по профилактике плиты.

Запрещается использовать плиту для обогрева помещения.

Не касайтесь плиты, если Ваши руки или ноги мокрые или сырые, не пользуйтесь оборудованием босиком.

Если прикосновение к плите сопровождается действием электрического тока, необходимо отключить ее от сети до устранения неисправности.

В соответствии с общими требованиями Государственной Противопожарной службы запрещается:

- оставлять работающую плиту без присмотра;
- пользоваться неисправной плитой;
- класть на плиту легко воспламеняемые предметы (бумагу, тряпки и т.п.);
- использовать рядом с работающим оборудованием легко воспламеняющиеся жидкости (алкоголь, бензин и т.п.);
- допускать заливание горелок жидкостью;
- сушить над плитой белье;
- допускать для присмотра за работающей плитой детей.

Запрещается изменение конструкции и электрической схемы плиты лицами, не уполномоченными производителем на гарантийный ремонт.

Периодически проверяйте состояние электрошнура. При обнаружении дефектов, его необходимо заменить, на аналогичный с допускаемой температурой эксплуатации не ниже 105° С. При повреждении шнура питания его замену, во избежание опасности, должен проводить изготовитель, сервисная служба или аналогичный квалифицированный персонал.

Привет. Да Отключите плиту от электрической сети, когда уезжаете надолго. Перекройте подачу газа.

Не ставьте на плиту посуду с неровным или деформированным дном. Старайтесь располагать посуду так, чтобы ручки не перегревались, и чтобы было невозможно опрокинуть посуду, случайно задев за ручки.

Если плита не используется, проверьте, что ручки управления на панели находятся в положении «●» - закрыто.

Не подпускайте детей к плите, когда вы пользуетесь духовкой. Части плиты после выключения долгое время остаются горячими. Будьте осторожны, не прикасайтесь к плите: дождитесь, когда она полностью остынет.

В процессе функционирования гриля (при наличии) или духовки доступные детали духового шкафа могут сильно нагреться. Не разрешайте детям приближаться к духовому шкафу. Во избежание перегрева двери духовки рекомендуется устанавливать температуру терморегулятора ТЭН-гриля не более 200°С.

Запрещается проверять нагрев эл. конфорки стола, ТЭН-ов (при наличии) прикосновением руки.

ВНИМАНИЕ! Если поверхность конфорки треснула, отключите прибор для предотвращения поражения электрическим током.

Прибор при использовании сильно нагревается. Избегайте прикосновения к нагревательным элементам внутри духовки.

ВНИМАНИЕ! Доступные части могут нагреваться во время эксплуатации. Не допускайте близко к ним детей.

КОРИНЕЦЬ ТАЛОНА № 1

назва виробу

20 г. Майстер

на гарантійний ремонт

Вилучений « »

ПАТ «Грета» 84205, г. Дружківка, ул. Чайковського, 1

ТАЛОН № 1

на гарантійний ремонт
плити побутової

Продана магазином № _____

(назва)

« _____ » _____ 20 ____ р.

М.П.

(підпис торгівельної організації)

Власник і його адреса _____
Виконана робота: _____

_____ (вказати несправність)
_____ (дата) Майстер _____ (підпис)

Власник _____ (підпис)

МП

(назва побутового підприємства)

(посада і підпис керівника, що виконав ремонт)

УСТАНОВКА ПЛИТИ (заповнює газова служба)

Плита встановлена _____ (адрес владельца)
і підключена службою _____ МП
Тиск газу у мережі _____ дата _____
Відповідальний за установку і перевірку відповідності налаштування плити _____

КОРИНЕЦЬ ТАЛОНА № 2

назва виробу

20 г. Майстер

на гарантійний ремонт

Вилучений « »

ПАТ «Грета» 84205, г. Дружківка, ул. Чайковського, 1

ТАЛОН № 2

на гарантійний ремонт
плити побутової

Продана магазином № _____

(назва)

« _____ » _____ 20 ____ р.

М.П.

(підпис торгівельної організації)

Власник і його адреса _____
Виконана робота: _____

_____ (вказати несправність)
_____ (дата) Майстер _____ (підпис)

Власник _____ (підпис)

МП

(назва побутового підприємства)

(посада і підпис керівника, що виконав ремонт)

УСТАНОВКА ПЛИТИ (заповнює газова служба)

Плита встановлена _____ (адрес владельца)
і підключена службою _____ МП
Тиск газу у мережі _____ дата _____
Відповідальний за установку і перевірку відповідності налаштування плити _____

ПЛИТА БЫТОВАЯ

Плита мод.600-XX имеет декларации о соответствии техническим регламентам №UA.034.D.0262-14, №UA.034.D.0263-14, №UA.034.D.0264-14. Срок действия с 28.05.2014г. до 27.05.2016г.

Сертификат соответствия № UA.TR.034.0126-14. Срок действия с 28.05.2014г. до 27.05.2016г.

Сертификат проверки типа № UA.TR.034.0125-14. Срок действия с 28.05.2014г. без ограничений.

Орган по оценке соответствия требованиям технических регламентов ООО «ПРОМТЕСТ» № UA.TR.034, 61023, г. Харьков, ул. Веснина, 5, оф.310.

Плита мод.600-XX имеет сертификат соответствия № TC RU C-UA.AE44.B.00694. Срок действия с 26.08.2014г. по 25.08.2019г., выданный органом по сертификации АНО «Научно-технический центр стандартизации метрологии подтверждения соответствия (сертификации) «Тест-С.-Петербург». Адрес: 190103, Российская Федерация, г. Санкт-Петербург, ул. Курляндская, д.1.

Плита мод.600-ГЭ-XX имеет декларацию о соответствии, зарегистрированную по номеру UA.043.D.00420-13 от 10.12.2013р. Декларация действительна до окончания срока действия 28.09.2016г.

Сертификат проверки типа № UA.TR.043.00029-13 от 10.12.2013г.

Сертификат соответствия № UA.TR.043.00030-13 от 10.12.2013 до 28.09.2016г.

Орган по оценке соответствия ГП «ЛУГАНСКСТАНДАРТМЕТРОЛОГИЯ», 91021, г. Луганск, ул. Тимирязева, 50.

Плита мод.600-ГЭ-XX имеет сертификат соответствия № TC RU C-UA.AE44.B.00494. Срок действия с 25.12.2013 по 24.12.2018р., выданный органом по сертификации промышленной продукции АНО «Научно-технический центр стандартизации метрологии подтверждения соответствия (сертификации) «Тест-С.-Петербург». Адрес: 190103, Российская Федерация, г. Санкт-Петербург, ул. Курляндская, д.1.

ПРАВИЛА БЕЗОПАСНОСТИ

ВНИМАНИЕ! Применяемый в быту газ взрывоопасен

- При пользовании газовыми приборами соблюдайте правила пожарной безопасности

- Не оставляйте включенную газовую плиту без присмотра и не поручайте присмотр за ней малолетним детям

- Не сушите белье над газовой плитой

- Проверяйте наличие тяги в вентиляционных каналах перед зажиганием горелок плиты

- Не разогревайте на открытом огне лаки краски и другие предметы бытовой химии

Это оборудование разработано для использования внутри помещений. Ни при каких обстоятельствах не используйте оборудование на улице.

Плита не может использоваться на предприятиях питания (кафе, ресторанах и т.п.)

Плита должна устанавливаться только квалифицированным персоналом, в соответствии с рекомендациями Производителя и стандартами, действующими на территории Вашей страны. Неправильная установка может принести вред людям, животным или Вашей собственности. В случае неправильной установки Производитель снимает с себя всякую ответственность.

Данная конструкция относится к оборудованию II категории (работа с двумя типами газов), класса 1 (свободная установка) по стандарту Российской Федерации.

Плита мод.600-ГЭ выполнена по I классу электробезопасности.

Запрещается пользование плитой без заземления (для мод. 600-ГЭ).

Упаковочные материалы могут быть потенциально опасны для детей. При необходимости храните упаковочные материалы в недоступном для детей ме-