

**PHILIPS**

MG3710  
MG3711  
MG3712  
MG3720  
MG3721  
MG3730  
MG3731  
MG3740  
MG3747  
MG3748  
MG3757

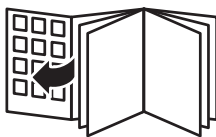



— |

| —

— |

| —



English	6
Čeština	21
Eesti	36
Hrvatski	51
Latviešu	66
Lietuviškai	82
Magyar	97
Polski	113
Română	130
Shqip	146
Slovenščina	161
Slovensky	176
Srpski	192
Български	206
Македонски	223
Русский	239
Українська	255
Қазақша	271

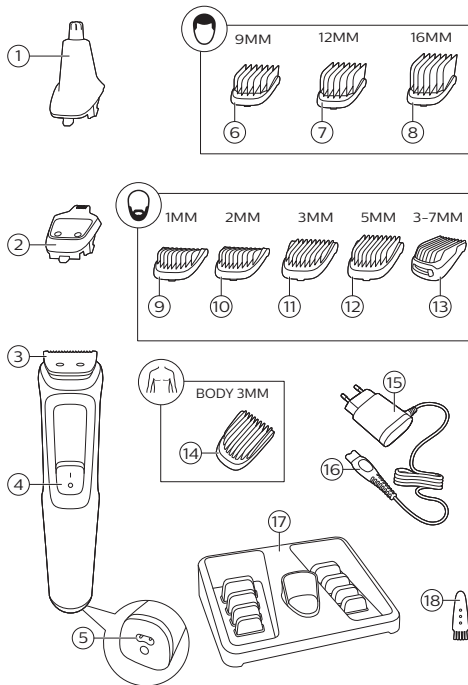

## Introduction

Congratulations on your purchase and welcome to Philips! To fully benefit from the support that Philips offers, register your product at [www.philips.com/welcome](http://www.philips.com/welcome).

## General description (Fig. 1)

- 1 Nose trimmer (MG3710, MG3711, MG3712, MG3721, MG3720, MG3730, MG3731, MG3740, MG3747, MG3748, MG3757 only)
- 2 Precision trimmer (MG3740, MG3757 only)
- 3 Full-size hair trimmer
- 4 On/off slide
- 5 Socket for small plug
- 6 Hair comb (9mm) (MG3720, MG3721, MG3730, MG3731, MG3740, MG3747, MG3748, MG3757 only)
- 7 Hair comb (12mm) (MG3730, MG3740, MG3747, MG3757, MG3731, MG3748 only)
- 8 Hair comb (16mm) (MG3730, MG3740, MG3747, MG3757, MG3731, MG3748 only)
- 9 Stubble comb (1mm) (MG3710, MG3711, MG3712, MG3720, MG3721, MG3730, MG3731, MG3740, MG3747, MG3748, MG3757 only)
- 10 Stubble comb (2mm) (MG3710, MG3711, MG3720, MG3721, MG3730, MG3731, MG3740, MG3747, MG3748, MG3757 only)
- 11 Stubble comb 3mm (MG3710, MG3711, MG3712, MG3720, MG3721 only)
- 12 Stubble comb 5mm (MG3710, MG3711, MG3712, MG3720, MG3721 only)
- 13 Adjustable comb (3-7mm) (MG3730, MG3731, MG3740, MG3747, MG3748, MG3757 only)
- 14 Body comb (3mm) (MG3747, MG3748 only)
- 15 Supply unit
- 16 Small plug
- 17 Storage display (MG3711, MG3712, MG3721, MG3731, MG3748 only)
- 18 Cleaning brush

The accessories supplied may vary for different products. The box shows the accessories that have been supplied with your appliance.

## Important safety information

Read this important information carefully before you use the appliance and its accessories and save it for future reference. The accessories supplied may vary for different products.

### Danger



- Keep the supply unit dry.

### Warning

- To charge the battery, only use the detachable supply unit (A00390) provided with the appliance.
- The supply unit contains a transformer. Do not cut off the supply unit to replace it with another plug, as this causes a hazardous situation.



- This appliance can be used by children aged from 8 years and above and persons with reduced physical, sensory or mental capabilities or lack of experience and knowledge if they have been given supervision or instruction concerning use of the appliance in a safe way and understand the hazards involved. Children shall not play with the appliance. Cleaning and user maintenance shall not be made by children without supervision.
- Always check the appliance before you use it. Do not use the appliance if it is damaged, as this may cause injury. Always replace a damaged part with one of the original type.
- Do not open the appliance to replace the rechargeable battery.

### Caution



- This appliance is not washable. Never immerse the appliance in water and do not rinse it under the tap.

- Only use this appliance for its intended purpose as shown in the user manual.
- For hygienic reasons, the appliance should only be used by one person.
- Never use compressed air, scouring pads, abrasive cleaning agents or aggressive liquids such as petrol or acetone to clean the appliance.
- Do not use the supply unit in or near wall sockets that contain an electric air freshener to prevent irreparable damage to the supply unit.

## **Electromagnetic fields (EMF)**

This Philips appliance complies with all applicable standards and regulations regarding exposure to electromagnetic fields.

## **General**

- The supply unit is suitable for mains voltages ranging from 100 to 240 volts.
- The supply unit transforms 100-240 volts to a safe low voltage of less than 24 volts.
- Maximum noise level: Lc = 75 dB(A).

## **Charging**

When the appliance has charged for 16 hour, it has a cordless operating time of up to 60 minutes (MG3710, MG3711, MG3712, MG3720, MG3721, MG3730, MG3731, MG3740) or 70 minutes (MG3757, MG3748, MG3747).

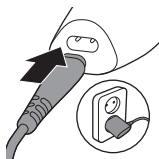

- 1 Make sure the appliance is switched off.
- 2 Insert the small plug into the appliance and put the supply unit in the wall socket.
- 3 After charging, remove the supply unit from the wall outlet and pull the small plug out of the appliance.

## Using the appliance

Note: Switch off and clean the appliance after each use.

### Detaching and attaching cutting elements



- 1 To detach a cutting element, push upwards against the teeth of the cutting element and take it off the handle.



- 2 To attach a cutting element, insert the lug of the cutting element into the guiding slot at the front and push the back of the cutting element onto the appliance ('click').

### Detaching the nose trimmer



- 1 Place your finger on the arrow at the back of the attachment and push it off the handle in the direction of the arrow.

## Attaching and detaching combs



- 1 To attach any type of guard onto a cutting element, slide the front part of the guard onto the teeth of the cutting element. Then push down the center of the guard with your fingers or the palm of your hand ('click').

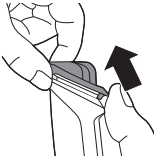

- 2 To detach any type of comb from the cutting element, carefully pull its back part off the appliance and then slide it off the cutting element.

Note: When trimming for the first time, start by using the comb with the maximum trimming length setting to familiarize yourself with the appliance.

## Switching the appliance on and off

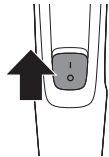

To switch on the appliance, slide the on/off button up.

To switch off the appliance, slide the on/off button down.

## Attachments for use on beard

### Full-size hair trimmer

Use the full-size hair trimmer without a comb to trim hair close to the skin (to a length of 1/32in (0.5mm) or to create clean lines around your beard, neck and sideburns.

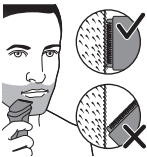

- 1 To trim hair close to the skin, place the flat side of the cutting element against your skin and make strokes against the direction of hair growth.

- For contouring, hold the cutting element perpendicular to the skin and move it upwards or downwards with gentle pressure.

### Beard combs

Note: The accessories supplied may vary for different products. The box shows the accessories that have been supplied with your appliance.

The appliance comes with multiple stubble combs and an adjustable comb. The hair length settings are indicated on the combs. The settings correspond to the remaining hair length after trimming.

Comb	mm
Stubble comb	1mm
Stubble comb	2mm
Stubble comb	3mm
Stubble comb	5mm
Adjustable comb	3-7mm

- Attach the comb to the full-size hair trimmer.
- Adjustable comb: Push the length selector to the left or right to select the desired hair length setting.

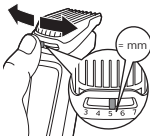

- To trim the most effective way, move the comb against the direction of hair growth. Make sure the surface of the comb always stays in contact with the skin.

## Attachments for use on body

- Use the green body guard to trim body hair.
- Make sure hair is clean and dry as wet hair tends to stick to the body and, when trimming sensitive areas, always use a body guard.
- Since all hairs do not grow in the same direction, you may want to try different trimming positions (i.e. upwards, downwards, or across). Practice is best for optimum results.
- Always make smooth and gentle movements and be sure the surface of the guard always stays in contact with your skin.
- When too many hairs have accumulated on the product, blow the hairs out before use, for best trimming results.

### Body comb

Attach the body comb to the full-size hair trimmer to trim hairs below the neckline. The appliance comes with 1 body comb. The hair length settings is indicated on the comb. The setting corresponds to the remaining hair length after trimming.

Comb	mm
Body comb (green)	3mm

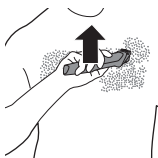

- 1 Attach the body comb to the full-size hair trimmer.
- 2 To trim in the most effective way, stretch the skin with your free hand and move the comb against the direction of hair growth. Make sure the surface of the comb always stays in contact with the skin.

## Attachments for use on head

### Full-size hair trimmer

Use the full-size hair trimmer without a comb to clip the hair on your head very close to the skin (1/32in (0.5mm) or to contour the neckline and area around the ears.

- 1 To contour the hairline around the ears, comb the hair ends over the ears.
- 2 Tilt the appliance in such a way that only one edge of the cutter blades touches the hair ends when you shape the contours around the ears.
- 3 To contour the nape of the neck or sideburns, turn the appliance and make downward strokes.
- 4 Move the appliance slowly and smoothly following the natural hairline.

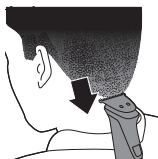

### Hair combs

Attach a hair comb to the full-size hair trimmer to evenly trim the hairs on your head. The appliance comes with 3 hair combs. The hair length settings are indicated on the combs. The settings correspond to the remaining hair length after trimming.

Comb	mm
Hair comb	9mm
Hair comb	12mm
Hair comb	16mm

- 1 Attach a comb to the full-size hair trimmer.



- 2 Move the trimmer slowly over the crown from different directions to achieve an even result. Make sure the surface of the comb always stays in contact with the skin.
  - Always move the trimmer against the direction of hair growth. Press lightly.
  - Make overlapping passes over the head to ensure that all hair that should be cut has been cut.

## Precision attachments for use on face

### Precision trimmer

Use the precision trimmer to create fine lines and contours around your facial style, close to the skin (to a length of 1/32in./0.5mm).



- 1 Hold the precision trimming head perpendicular to the skin and move the trimming head upwards or downwards with gentle pressure.

### Nose trimmer

Use the nose trimmer to trim your nose hair and ear hair.

- Make sure nasal passages are clean. Make sure outer ear channels are clean and free from wax.
- Do not insert the tip more than 5mm.
- Always clean the attachment after each use.

### Trimming nose hair



- 1 Gently move the tip in and out of nose while turning it around to remove unwanted hairs.





### Trimming ear hair

- 1 Slowly move the tip round the ear to remove hairs that stick out beyond the rim of the ear.
- 2 Gently move the tip in and out of the outer ear channel to remove unwanted hairs.

## Cleaning

**Do not rinse the handle under the tap, only the attachments can be rinsed under the tap.**

**Never use scouring pads, abrasive cleaning agents or aggressive liquids such as gasoline or acetone to clean the product.**

**Never dry the trimmer teeth with a towel or tissue, as this may damage the trimmer teeth.**

### After every use: cleaning under the tap

- 1 Turn off the appliance and disconnect from the wall socket.
- 2 Remove any comb or cutting element from the appliance.
- 3 Rinse the hair chamber under a warm tap.
- 4 Clean the cutting element and comb under a warm tap.
- 5 Carefully shake off excess water and let all parts air dry completely.



### Thorough cleaning

- 1 Turn off the appliance and disconnect from the power outlet.
- 2 Wipe the handle of the appliance with a dry cloth.

- 3 Remove any comb or cutting element from the appliance.
- 4 Remove any hairs that have accumulated in the hair chamber with the cleaning brush supplied.
- 5 Remove any hairs that have accumulated in the cutting elements and/or combs with the cleaning brush supplied.
- 6 Clean the cutting elements under a warm tap.

**The handle is not suitable for cleaning under the tap.**

- 7 Clean the combs under a warm tap.
- 8 Carefully shake off excess water and let all parts air dry completely.

## Cleaning the nose trimmer

Clean the nose trimmer immediately after use and when a lot of hair or dirt has accumulated on the nose trimmer head.



- 1 Rinse the nose trimmer head with hot water.
- 2 Turn on the appliance and rinse the nose trimmer head once more to remove any remaining hairs. Then turn off the appliance again.

For a thorough clean, immerse the nose trimmer head in a bowl with warm water for a few minutes and then turn on the appliance to remove stubborn hair/debris.

- 3 Carefully shake off excess water and let all parts air dry completely.

## Storage

- Store the appliance in the pouch supplied.

**Note: Make sure the appliance is dry before you store it in the pouch.**

## Ordering accessories

To buy accessories or spare parts, visit [www.shop.philips.com/service](http://www.shop.philips.com/service) or go to your Philips dealer. You can also contact the Philips Consumer Care Center in your country (see the international warranty leaflet for contact details).

## Recycling



- This symbol means that this product shall not be disposed of with normal household waste (2012/19/EU).



- This symbol means that this product contains a built-in rechargeable battery which shall not be disposed of with normal household waste (2006/66/EC). Please take your product to an official collection point or a Philips service center to have a professional remove the rechargeable battery.
- Follow your country's rules for the separate collection of electrical and electronic products and rechargeable batteries. Correct disposal helps prevent negative consequences for the environment and human health.

## Removing the rechargeable battery

**Only remove the rechargeable battery when you discard the product. Before you remove the battery, make sure that the product is disconnected from the wall socket and that the battery is completely empty.**

**Take any necessary safety precautions when you handle tools to open the product**

### **and when you dispose of the rechargeable battery.**

- 1** Check if there are screws in the back or front of the appliance. If so, remove them.
- 2** Remove the back and/or front panel of the appliance with a screwdriver. If necessary, also remove additional screws and/or parts until you see the printed circuit board with the rechargeable battery.
- 3** Remove the rechargeable battery.

## **Warranty and support**

If you need information or support, please visit **[www.philips.com/support](http://www.philips.com/support)** or read the international warranty leaflet.

## **Warranty restrictions**

Cutting units are not covered by the terms of the international warranty because they are subject to wear.

## General overview MG37xx Chimera

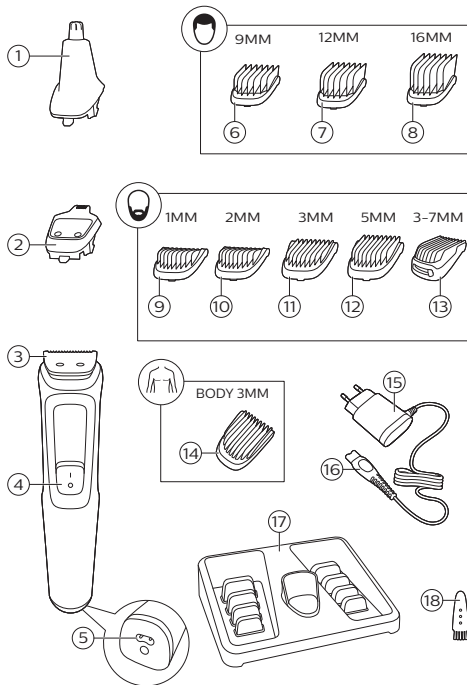

## Úvod

Společnost Philips Vám gratuluje ke koupi a vítá Vás! Chcete-li využívat všech výhod podpory nabízené společností Philips, zaregistrujte svůj výrobek na stránkách [www.philips.com/welcome](http://www.philips.com/welcome).

## Všeobecný popis (obr. 1)

- 1 Zastříhovač chloupků v nose (pouze modely MG3710, MG3711, MG3712, MG3721, MG3720, MG3730, MG3731, MG3740, MG3747, MG3748, MG3757)
- 2 Přesný zastříhovač (pouze modely MG3740, MG3757)
- 3 Velký zastříhovač vlasů
- 4 Posuvný vypínač
- 5 Zásuvka pro malou zástrčku
- 6 Hřebenový nástavec (9 mm) (pouze modely MG3720, MG3721, MG3730, MG3731, MG3740, MG3747, MG3748, MG3757)
- 7 Hřebenový nástavec (12 mm) (pouze modely MG3730, MG3740, MG3747, MG3757, MG3731, MG3748)
- 8 Hřebenový nástavec (16 mm) (pouze modely MG3730, MG3740, MG3747, MG3757, MG3731, MG3748)
- 9 Hřebenový nástavec na vousy (1 mm) (pouze modely MG3710, MG3711, MG3712, MG3720, MG3721, MG3730, MG3731, MG3740, MG3747, MG3748, MG3757)
- 10 Hřebenový nástavec na vousy (2 mm) (pouze modely MG3710, MG3711, MG3720, MG3721, MG3730, MG3731, MG3740, MG3747, MG3748, MG3757)
- 11 Hřebenový nástavec na vousy 3 mm (pouze modely MG3710, MG3711, MG3712, MG3720, MG3721)
- 12 Hřebenový nástavec na vousy 5 mm (pouze modely MG3710, MG3711, MG3712, MG3720, MG3721)
- 13 Nastavitelný hřeben (3–7 mm) (pouze modely MG3730, MG3731, MG3740, MG3747, MG3748, MG3757)
- 14 Hřeben na zastříhování chloupků na těle (3 mm) (pouze modely MG3747, MG3748)

- 15 Napájecí jednotka
- 16 Malá zástrčka
- 17 Stojánek pro uložení přístroje (pouze modely MG3711, MG3712, MG3721, MG3731, MG3748)
- 18 Čistící kartáček

Dodané příslušenství se může pro různé výrobky lišit. Příslušenství, které je součástí výrobku, je zobrazeno na krabici produktu.

## Důležité bezpečnostní informace

Před použitím přístroje a jeho příslušenství si pečlivě přečtěte tuto příručku s důležitými informacemi a uschovejte ji pro budoucí použití. Dodané příslušenství se může pro různé výrobky lišit.

## Nebezpečí



- Zdroj udržujte v suchu.

## Varování

- K nabíjení baterie používejte pouze odnímatelnou napájecí jednotku (A00390) dodávanou s tímto přístrojem.
- Zdroj obsahuje transformátor. U zdroje nikdy neodřezávejte a nenahrazujte zástrčku. Mohlo by tak dojít k nebezpečné situaci.

- Tento holicí strojek mohou používat děti od 8 let věku. Osoby s omezenými fyzickými, smyslovými nebo duševními schopnostmi nebo nedostatkem zkušeností a znalostí jej mohou používat, pokud jsou pod dohledem nebo byly poučeny o bezpečném používání holicího strojeku a pokud chápou související rizika. Děti si s holicím strojkem nesmí hrát. Děti nesmí provádět bez dozoru čištění a uživatelskou údržbu.
- Před použitím přístroj vždy zkontrolujte. Přístroj nepoužívejte, je-li poškozený, aby nedošlo ke zranění. Poškozenou součástku vyměňujte vždy za původní typ.
- Neotvírejte přístroj, ani se nepokoušejte vyměnit akumulátor.

### Upozornění



- Tento přístroj není omyvatelný. Přístroj nikdy neponořujte do vody ani jej neproplachujte pod tekoucí vodou.
- Přístroj používejte pouze k účelu, ke kterému je určen, jak je vyobrazeno v uživatelské příručce.



- Z hygienických důvodů by měla přístroj používat pouze jedna osoba.
- K čištění přístroje nikdy nepoužívejte stlačený vzduch, kovové žínky, abrazivní ani agresivní čisticí prostředky, jako je například benzín nebo aceton.
- Nepoužívejte zdroj v zásuvce, ve které je zapojen elektrický osvěžovač vzduchu, ani v její blízkosti. Předejdete tak nenapravitelnému poškození zdroje.

## **Elektromagnetická pole (EMP)**

Tento přístroj Philips odpovídá všem platným normám a předpisům týkajícím se vystavení účinkům elektromagnetických polí.

## **Obecné informace**

- Napájecí jednotku lze připojit do sítě o napětí v rozmezí 100 až 240 V.
- Zdroj transformuje 100 V až 240 V na bezpečné nízké napětí nižší než 24 V.
- Maximální hladina hluku: Lc = 75 dB(A).

## Nabíjení

Nabíjí-li se přístroj 16 hodin, pracuje bez připojení k síti až 60 minut (modely MG3710, MG3711, MG3712, MG3720, MG3721, MG3730, MG3731, MG3740) nebo 70 minut (modely MG3757, MG3748, MG3747).

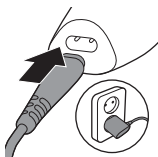

- 1 Ujistěte se, že je přístroj vypnutý.
- 2 Malou zástrčku zasuněte do přístroje a napájecí jednotku zapojte do elektrické zásuvky.
- 3 Po nabití vytáhněte napájecí jednotku z elektrické zásuvky a malý konektor z přístroje.

## Používání přístroje

Poznámka: Po každém použití přístroj vypněte a vyčistěte.

### Snímání a nasazování stříhacích jednotek



- 1 Chcete-li stříhací jednotku sejmout, zatlačte směrem nahoru proti zubům stříhací jednotky a vyjměte ji z rukojeti.



- 2 Chcete-li stříhací jednotku nasadit, umístěte výstupek stříhací jednotky do vodící drážky vpředu a zatlačte zadní část stříhací jednotky do přístroje (ozve se zaklapnutí).

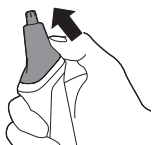

## Snímání zastříhovače chloupků v nose

- 1 Položte prst na šipku na zadní straně nástavce, zatlačte ve směru šipky a sejměte nástavec z rukojeti.

## Nasazování a snímání hřebenů



- 1 Když chcete na stříhací jednotku nasadit hřeben, nasadte jeho přední část na zuby stříhací jednotky. Prsty nebo dlaní pak zatlačte uprostřed hřebene (ozve se zacvaknutí).

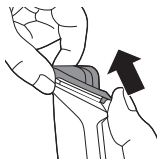

- 2 Chcete-li sejmout hřeben ze stříhací jednotky, opatrně sejměte zadní část z přístroje a pak ho vysuňte ze stříhací jednotky.

Poznámka: Pokud s přístrojem pracujete poprvé, zvolte hřeben s maximální délkou zastřížení, abyste si vyzkoušeli práci s přístrojem.

## Zapínání a vypínání přístroje

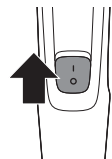

Chcete-li přístroj zapnout, posuňte vypínač nahoru.

Chcete-li přístroj vypnout, posuňte vypínač dolů.

## Nástavce na zastřihování vousů

### Velký zastříhovač vlasů

Chcete-li zastříhnout vlasy blízko pokožky (na délku 0,5 mm) nebo dosáhnout precizních linií kolem vousů, krku nebo kotlet, použijte zastříhovač bez hřebenového nástavce.

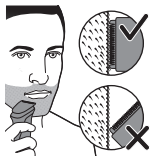

- 1 Pokud chcete zastříhnout vlasy blízko pokožky, položte plochou stranu stříhací jednotky na pokožku a pohybujte jí proti směru růstu vlasů.
- 2 Pokud chcete tvarovat, podržte stříhací jednotku kolmo na kůži a posouvejte ji směrem nahoru a dolů za jemného tlaku.

### Hřebeny na zastřihování vousů

Poznámka: Dodané příslušenství se může pro různé výrobky lišit. Příslušenství, které je součástí výrobku, je zobrazeno na krabičce produktu.

Přístroj je dodáván s několika hřebenovými nástavci na vousy a nastavitelným hřebenem. Nastavení délky vousů je vyznačeno na hřebenech. Nastavení odpovídají délce zbývajících vousů po zastřížení.

Hřeben	mm
Hřebenový nástavec na vousy	1 mm
Hřebenový nástavec na vousy	2 mm
Hřebenový nástavec na vousy	3 mm
Hřebenový nástavec na vousy	5 mm
Nastavitelný hřeben:	3–7 mm

- 1 Nasadte hřeben na velký zastřihovač.
- 2 Nastavitelný hřeben: Posunutím voliče délky doleva nebo doprava vyberte požadované nastavení délky vousů.

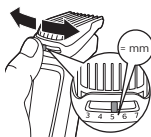



- 3 Nejúčinnější je stříhání proti směru růstu vousů. Dbejte na to, aby povrch hřebene zůstal vždy v kontaktu s pokožkou.

## Nástavce pro zastříhování chloupků na těle

- K zastříhování chloupků na těle použijte zelený hřeben na tělo.
- Zastříhujte čisté a suché chloupky, neboť mokré chloupky mají tendenci lepit se na pokožku. Při zastříhování citlivých oblastí vždy použijte hřeben na tělo.
- Protože všechny chloupky nerostou ve stejném směru, je třeba při zastříhování vyzkoušet různé polohy přístroje (nahoru, dolů nebo napříč). Pro dosažení nejlepších výsledků je třeba získat praxi.
- Pohyby by měly být vždy plynulé a jemné. Dbejte na to, aby plocha zastříhovacího hřebene byla vždy v kontaktu s pokožkou.
- Pokud se v přístroji nahromadí velké množství vlasů, pro dosažení nejlepších výsledků je nejprve vyfoukejte.

## Hřeben na zastříhování chloupků na těle

Pro zastřížení chloupků v oblasti pod krkem nasadte na velký zastříhovač hřeben na zastříhování chloupků na těle. Přístroj je dodáván s 1 hřebenem na zastříhování chloupků na těle. Nastavení délky chloupků je vyznačeno na hřebenu. Nastavení odpovídá délce zbývajících chloupků po zastřížení.

### Hřeben

### mm

Hřeben pro zastříhování chloupků na těle (zelený)

3 mm

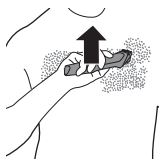

- 1 Nasadte hřeben na zastřihování chloupků na těle na velký zastříhovač.
- 2 Nejúčinnější je pohybovat hřebenem proti směru růstu chloupků a volnou rukou přitom napínat pokožku. Dbejte na to, aby povrch hřebene zůstal vždy v kontaktu s pokožkou.

## Nástavce na zastřihování vlasů

### Velký zastříhovač vlasů

Velký zastříhovač bez hřebenového nástavce můžete použít ke stříhání vlasů velmi blízko pokožky (0,5 mm) nebo k zarovnání linie krku a oblasti okolo uší.

- 1 Před tvarováním linií okolo uší sčešte konečky vlasů přes uši.
- 2 Při tvarování linií okolo uší nakloňte přístroj tak, že se konečky vlasů dotýká pouze jeden okraj stříhacích břitů.
- 3 K zarovnání linie krku a kotlet otočte přístroj a provádějte pohyby směrem dolů.
- 4 Přístrojem pohybujte pomalu a jemně. Sledujte přirozenou linii vlasů.

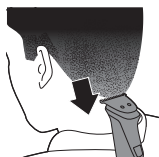

### Hřebenové nástavce

Pro rovnoměrné zastřížení vlasů nasadte na velký zastříhovač hřebenový nástavec. Přístroj je dodáván s 3 hřebenovými nástavci. Nastavení délky vousů je vyznačeno na hřebenech. Nastavení odpovídají délce zbývajících vousů po zastřížení.

Hřeben	mm
Hřebenový nástavec	9 mm
Hřebenový nástavec	12 mm

Hřebenový nástavec

16 mm



- 1 Nasadíte hřebenový nástavec na velký zastříhovač.
- 2 Pohybuje zastříhovačem zvolna po temeni hlavy různými směry, abyste dosáhli rovnoměrného výsledku stříhání. Dbejte na to, aby povrch hřebene zůstal vždy v kontaktu s pokožkou.
  - Přístrojem vždy pohybujte proti směru růstu vlasů. Vyvíjejte mírný tlak.
  - Pohyby na hlavě překrývejte, abyste zajistili, že se ostříhají všechny vlasy, které chcete ostříhat.

## Přesné nástavce na tvář

### Přesný zastříhovač

Pomocí přesného zastříhovače můžete vytvářet jemné linie a kontury dle typu vašeho obličje blízko pokožky (až do 0,5 mm).



- 1 Držte přesnou zastříhovací hlavu kolmo na kůži a posouvajte ji nahoru a dolů za jemného tlaku.

### Zastříhovač chloupků v nose

Zastříhovač chloupků v nose můžete použít k zastříhování chloupků v nose a uších.

- Dbejte na to, aby byly nosní dírký čisté. Ujistěte se, že vnější sluchové kanálky jsou čisté a bez mazu.
- Nezasouvejte čelo zastříhovače dále než 5 mm hluboko.
- Po každém použití vyčistěte nástavec.



### Stříhání chloupků v nose

- 1 Jemně pohybujte čelem zastříhovače do nosu a ven a současně jím otáčejte, abyste odstranili nežádoucí chloupky.



### Zastříhování chloupků v uších

- 1 Pomalu posouvajte čelo zastříhovače podél okraje ucha a odstraňte veškeré chloupky přesahující okraj.
- 2 Jemně pohybujte čelem zastříhovače do vnějšího sluchového kanálku a ven, abyste odstranili nežádoucí chloupky.

## Čištění

**Rukojeť nikdy neoplachujte pod tekoucí vodou. Pod tekoucí vodou lze opláchnout pouze nástavce.**

**K čištění přístroje nikdy nepoužívejte drátěnky, abrazivní čisticí prostředky ani agresivní čisticí prostředky, jako je například benzin nebo aceton.**

**Zuby zastříhovače nikdy nesusťte ručníkem nebo jinou tkaninou. Vyvarujete se tak poškození zubů.**

Po každém použití: umyjte pod tekoucí vodou.

- 1 Vypněte přístroj a odpojte ho ze zásuvky.
- 2 Sejměte z přístroje hřeben, případně stříhací jednotku.
- 3 Vypláchněte komoru na odstřížené vousy teplou tekoucí vodou.





- 4 Stříhací jednotku a hřeben omyjte pod teplou tekoucí vodou.
- 5 Zbylou vodu důkladně vytřepejte a nechte všechny součásti vyschnout.

## Důkladné čištění

- 1 Vypněte přístroj a odpojte jej od elektrické sítě.
- 2 Rukojeť přístroje otřete suchým hadříkem.
- 3 Sejměte z přístroje hřeben, případně stříhací jednotku.
- 4 Vousy nahromaděné v prostoru pro odstřižené vousy odstraňte přiloženým čistícím kartáčkem.
- 5 Vousy nahromaděné ve stříhacích jednotkách nebo v hřebenech odstraňte přiloženým čistícím kartáčkem.
- 6 Omyjte stříhací jednotky pod teplou tekoucí vodou.

### **Rukojeť neoplachujte pod tekoucí vodou.**

- 7 Hřebeny omyjte pod teplou tekoucí vodou.
- 8 Zbylou vodu důkladně vytřepejte a nechte všechny součásti vyschnout.

## Čištění zastříhovače chloupků v nose

Zastříhovač chloupků v nose vyčistěte ihned po použití nebo při nahromadění velkého množství chloupků či nečistot na hlavici přístroje.

- 1 Opláchněte hlavu zastříhovače horkou vodou.
- 2 Zapněte přístroj a opětovným opláchnutím hlavy zastříhovače odstraňte zbývající chloupky. Poté znovu vypněte přístroj.

Pro důkladné vyčištění od zachycených chloupků a nečistit ponořte zastříhovač na pár minut do nádoby s teplou vodou a poté přístroj zapněte.



- 3 Zbylou vodu důkladně vytřepejte a nechte všechny součásti vyschnout.

## Skladování

- Přístroj uchovávejte v dodaném pouzdru.

Poznámka: Před uložením přístroje do pouzdra se ujistěte, že je zcela suchý.

## Objednávání příslušenství

Chcete-li koupit příslušenství nebo náhradní díly, navštivte adresu **[www.shop.philips.com/service](http://www.shop.philips.com/service)** nebo se obraťte na prodejce výrobků Philips. Můžete se také obrátit na středisko péče o zákazníky společnosti Philips ve své zemi (kontaktní údaje naleznete na letáčku s celosvětovou zárukou).

## Recyklace



- Tento symbol znamená, že výrobek nelze likvidovat s běžným komunálním odpadem (2012/19/EU).



- Symbol na výrobku znamená, že tento výrobek obsahuje vestavěný dobíjecí akumulátor, který nemůže být likvidován společně s běžným domácím odpadem (2006/66/ES). Odneste prosím výrobek do oficiálního sběrného dvora nebo do servisního střediska společnosti Philips a požádejte tamního odborníka o vyjmutí nabíjecí baterie.

- Dodržujte předpisy vaší země týkající se sběru tříděného odpadu elektrických a elektronických výrobků a také akumulátorů. Správnou likvidací pomůžete zabránit negativním dopadům na životní prostředí a lidské zdraví.

## Vyjmutí akumulátoru

**Až budete výrobek likvidovat, vyjměte z něj akumulátor. Před vyjmutím akumulátoru ověřte, zda je výrobek odpojený od elektrické zásuvky a zda je akumulátor zcela vybitý.**

**Při manipulaci s nástroji potřebnými k otevření výrobku a při likvidaci akumulátoru dbejte všech nezbytných bezpečnostních zásad.**

- 1 Zkontrolujte, zda se na zadní nebo přední straně přístroje nenacházejí šrouby. Pokud ano, demontujte je.
- 2 Pomocí šroubováku demontujte zadní / přední panel přístroje. V případě potřeby také demontujte další šrouby nebo díly, dokud nevidíte desku s plošnými spoji a akumulátorem.
- 3 Vyjměte nabíjecí baterii.

## Záruka a podpora

Potřebujete-li další informace či podporu, navštivte web **[www.philips.com/support](http://www.philips.com/support)** nebo si prostudujte záruční list s mezinárodní platností.

## Omezení záruky

Na stříhací jednotky se nevztahují podmínky mezinárodní záruky, protože podléhají opotřebení.

## General overview MG37xx Chimera

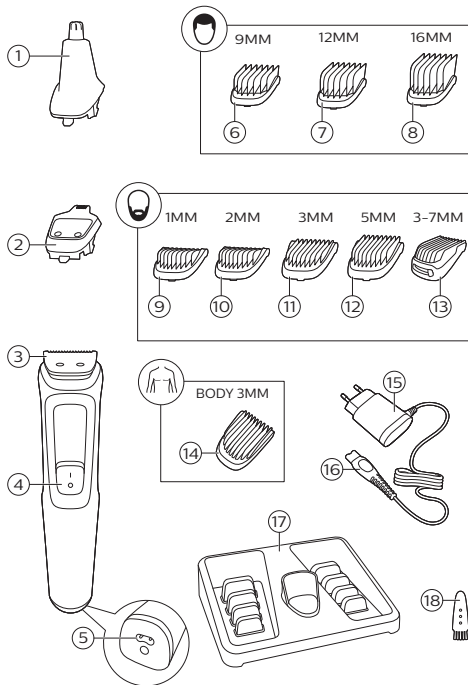

## Sissejuhatus

Õnnitleme ostu puhul ja tervitame Philipsi poolt!  
Philipsi pakutava tootete eeliste täielikuks kasutamiseks registreerige oma toode veebisaidil [www.philips.com/welcome](http://www.philips.com/welcome).

## Üldine kirjeldus (joon. 1)

- 1 Ninakarvade piirel (ainult mudelid MG3710, MG3711, MG3712, MG3721, MG3720, MG3730, MG3731, MG3740, MG3747, MG3748, MG3757)
- 2 Täppispiirel (ainult mudelid MG3740, MG3757)
- 3 Täismõõtmega karvapiirel
- 4 Sisse-välja liuglüli
- 5 Väikese pistiku pesa
- 6 Juuste kammotsak (9 mm) (ainult mudelid MG3720, MG3721, MG3730, MG3731, MG3740, MG3747, MG3748, MG3757)
- 7 Juuste kammotsak (12 mm) (ainult mudelid MG3730, MG3740, MG3747, MG3757, MG3731, MG3748)
- 8 Juuste kammotsak (16 mm) (ainult mudelid MG3730, MG3740, MG3747, MG3757, MG3731, MG3748)
- 9 Tüügaste kammotsak (1 mm) (ainult mudelid MG3710, MG3711, MG3712, MG3720, MG3721, MG3730, MG3731, MG3740, MG3747, MG3748, MG3757)
- 10 Tüügaste kammotsak (2 mm) (ainult mudelid MG3710, MG3711, MG3720, MG3721, MG3730, MG3731, MG3740, MG3747, MG3748, MG3757)
- 11 Tüügaste kammotsak 3 mm (ainult mudelid MG3710, MG3711, MG3712, MG3720, MG3721)
- 12 Tüügaste kammotsak 5 mm (ainult mudelid MG3710, MG3711, MG3712, MG3720, MG3721)
- 13 Reguleeritav kammotsak (3–7 mm) (ainult mudelid MG3730, MG3731, MG3740, MG3747, MG3748, MG3757)
- 14 Keha kammotsak (3 mm) (ainult mudelid MG3747, MG3748)
- 15 Toiteplokk
- 16 Väike pistik
- 17 Hoiundamiskott (ainult mudelid MG3711, MG3712, MG3721, MG3731, MG3748)
- 18 Puhastusharjake

Toote juurde kuuluvad tarvikud võivad olenevalt tootest erineda. Karbil on näidatud tarvikud, mis teie seadmega kaasas käivad.

## Tähtis ohutusteave

Enne seadme ja selle tarvikute kasutamist lugege antud oluline teave hoolikalt läbi ja hoidke see edaspidiseks alles. Toote juurde kuuluvad tarvikud võivad olenevalt tootest erineda.

## Oht



- Hoidke toiteplokk kuivana.

## Hoiatus

- Kasutage aku laadimiseks ainult äravõetavat toiteplokki (A00390), mis on seadmega kaasas.
- Toiteplokkis on trafo. Ärge lõigake toiteplokki ära, et asendada seda mõne teise pistikuga, kuna see põhjustab ohtliku olukorra.

- Seda seadet võivad kasutada lapsed alates 8. eluaastast ning füüsiliste puuete ja vaimuhäiretega isikud või isikud, kellel puuduvad kogemused ja teadmised, kui neid valvatakse või neile on antud juhendid seadme ohutu kasutamise kohta ja nad mõistavad sellega seotud ohte. Lapsed ei tohi seadmega mängida. Ärge laske lastel seadet järelevalveta puhastada ja hooldada.
- Kontrollige alati enne seadme kasutamist selle korrasolekut. Vigastuste vältimiseks ärge kasutage seadet, kui see on kahjustatud. Vahetage alati kahjustatud osa originaalvaruosa vastu välja.
- Ärge avage seadet, et laetavaid akusid ise välja vahetada.

### Ettevaatust



- See seade pole pestav. Ärge kunagi kastke seadet vette ega loputage kraani all.
- Kasutage seda seadet üksnes selleks ettenähtud otstarbel kasutusjuhendi kohaselt.
- Hügieenilistel põhjustel peaks seadet ainult üks isik kasutama.

- Ärge kunagi kasutage seadme puhastamiseks suruõhku, küürimiskäsna, abrasiivseid puhastusvahendeid ega ka sööbivaid vedelikke nagu bensiin või atsetoon.
- Toiteploki pöördumatu kahjustamise vältimiseks ärge kasutage seda sellises pistikupesas või sellise pistikupesa lähedal, mis sisaldab elektrilist õhuvärskendit.

## Elektromagnetväljad (EMF)

See Philips seade vastab kõikidele elektromagnetiliste väljadega kokkupuudet käsitlevatele kohaldatavatele standarditele ja õigusnormidele.

## Üldteave

- Toiteploki sobib kasutada elektrivõrgu toitepingel 100–240 volti.
- Toiteplokk muundab 100–240 voldise pinge trafo abil ohutuks 24-voldiseks pingeks.
- Maksimaalne müratase: Lc = 75 dB(A).

## Laadimine

16-tunnise laadimise järel on seadme juhtmeta kasutuse tööaeg kuni 60 minutit (mudelid MG3710,



MG3711, MG3712, MG3720, MG3721, MG3730, MG3731, MG3740) või kuni 70 minutit (MG3757, MG3748, MG3747).

- 1 Veenduge, et seade on välja lülitatud.
- 2 Sisestage väike pistik seadmesse ja ühendage toiteplokk seinakontakti.
- 3 Eemaldage toiteplokk pärast laadimist seinakontaktist ja tõmmake väike pistik seadmest välja.

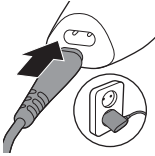

## Seadme kasutamine

**Märkus.** Pärast iga kasutamist lülitage seade välja ja puhastage seda.

### Lõiketerade eemaldamine ja külgepanemine



- 1 Lõiketera eemaldamiseks lükake lõiketerade hammastele vajutades tera ülespoole ja võtke see käepideme küljest ära.



- 2 Lõiketera kinnitamiseks sisestage lõiketera hammas esiküljel olevasse pilusse ja vajutage lõiketera tagakülge seadme külge (kuulete klõpsatust).

### Ninapiirli eemaldamine



- 1 Asetage oma sõrm otsaku tagaküljel olevale noolele ja lükake see noole suunas käepidemelt maha.

## Kammotsakute kinnitamine ja eemaldamine



**1** Mis tahes tüüpi võre kinnitamiseks lõiketerale, libistage võre eesmine osa lõiketera hammastele. Seejärel vajutage võre keskosa oma sõrmede või peopesaga alla (kuulete klõpsatust).

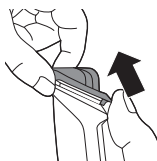

**2** Mis tahes tüüpi kammotsaku eemaldamiseks lõiketeralt tõmmake otsaku tagumine osa ettevaatlikult seadmelt ära ja seejärel libistage otsak lõiketeralt maha.

**Märkus.** Esmakordselt piiramisel kasutage kõige pikema piiramiskõrgusega kammotsakut, et seadmega harjuda.

## Seadme sisse- ja väljalülitamine



Seadme sisselülitamiseks lükake sisse-välja lüliti üles.

Seadme väljalülitamiseks lükake sisse-välja lüliti alla.

## Otsakud kasutamiseks habemel

### Täismõõtmega karvapiirel

Naha lähedal (0,5 mm / 1/32 tolli) kasvavate karvade piiramiseks või habeme, kaela ja põskhabeme piirjoone kujundamiseks kasutage täismõõtmega piirliit ilma kammotsakuta.

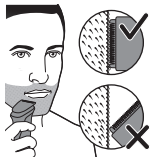

**1** Et piiramine oleks nahalähedane, asetage lõiketera lame ots vastu nahka ja liigutage seadet karvkasvule vastupidises suunas.

**2** Kujundamiseks hoidke lõiketera nahaga risti ning liigutage seda õrnalt surudes üles- või allapoole.

## Habeme kammotsakud

Märkus. Toote juurde kuuluvad tarvikud võivad olenevalt tootest erineda. Karbil on näidatud tarvikud, mis teie seadmega kaasas käivad.

Seadmega on kaasas erinevad tüügaste kammotsakud ja reguleeritav kammotsak. Karvade pikkuse tähised on märgitud kammotsakutele. Tähised vastavad pärast piiramist järgi jäävate karvade pikkusele.

Kammotsak	mm
Tüügaste kammotsak	1 mm
Tüügaste kammotsak	2 mm
Tüügaste kammotsak	3 mm
Tüügaste kammotsak	5 mm
Reguleeritav kammotsak	3–7 mm

- 1 Kinnitage kammotsak täismõõtmetega karvapiirlile.
- 2 Reguleeritav kammotsak: Soovitud karvapikkuse valimiseks lükake pikkuse valijat vasakule või paremale.

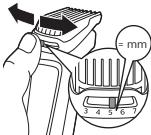

- 3 Tõhusamaks piiramiseks liigutage kammotsakut karvakasvule vastupidises suunas. Veenduge, et kammotsaku pind jääks alati vastu nahka.

## Otsakud kasutamiseks kehal

- Kehakarvade piiramiseks kasutage rohelist keha kammotsakut.

- Veenduge, et karvad oleksid puhtad ja kuivad, sest märjad karvad kipuvad naha külge kleepuma. Tundlikel piirkondadel kasutage alati keha kammotsakut.
- Kuna kõik karvad ei kasva ühes suunas, siis peaksite piiramisel erinevaid suundasid proovima (nt ülespoole, allapoole või risti). Optimaalsete tulemuste saavutamise nõuab mõningast harjutamist.
- Kasutage alati sujuvaid ja õrnu liigutusi ning veenduge, et kammotsaku pind oleks vastu nahka.
- Kui seadmele on kogunenud liiga palju karvu, siis puhuge parimate tulemuste saavutamiseks karvad enne kasutamist ära.

### Keha kammotsak

Kaelapiirilt allpool olevate karvade piiramiseks kinnitage täismõõtmetega karvapiirlile keha kammotsak. Seadmega on kaasas üks keha kammotsak. Karvade pikkuse tähised on märgitud kammotsakule. Tähis vastab pärast piiramist järgi jäävate karvade pikkusele.

#### Kammotsak

#### mm

Keha kammotsak (roheline)	3 mm
---------------------------	------

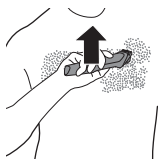

- 1 Kinnitage täismõõtmetega karvapiirlile keha kammotsak.
- 2 Kõige tõhusamaks piiramiseks pingutage vaba käega nahka ja liigutage kammotsakut karvakasvule vastupidises suunas. Veenduge, et kammotsaku pind jääks alati vastu nahka.

## Otsakud kasutamiseks peal

### Täismõõtmetega karvapiirel

Väga nahalähedaseks (1/32 tolli / 0,5 mm) juuste piiramiseks pea piirkonnas või kuklaosa või kõrvade ümbruse piirjoone kujundamiseks kasutage ilma kammotsakuta täismõõtmetes karvapiirlit.

- 1 Kõrvade ümbert juuste piirjoone kujundamiseks kammige juuksed kõrvade peale.
- 2 Kõrvade ümbruse piirjoone kujundamisel kallutage lõiketerasid nii, et juukseotsi puudutaks ainult lõiketera üks äär.
- 3 Kuklaosa ja põskhabeme piirjoone kujundamiseks keerake seadet ja tehke allapoole suunatud liigutusi.
- 4 Liigutage seadet aeglaselt ja sujuvalt, järgides loomulikku juustepiiri.



### Juuste kammotsakud

Juuste ühtlaseks piiramiseks kinnitage täismõõtmetega karvapiirlile juuste kammotsak. Seadmega on kaasas kolm juuste kammotsak. Karvade pikkuse tähised on märgitud kammotsakutele. Tähised vastavad pärast piiramist järgi jäävate karvade pikkusele.

Kammotsak	mm
Juuste kammotsak	9 mm
Juuste kammotsak	12 mm
Juuste kammotsak	16 mm

- 1 Kinnitage täismõõtmetega karvapiirlile kammotsak.



2 Ühtlase tulemuse saamiseks liigutage piirliit pealael aeglaselt erinevatesse suundadesse. Veenduge, et kammotsaku pind jääks alati vastu nahka.

- Liigutage piirliit alati karvkasvule vastupidises suunas. Vajutage õrnalt.
- Selleks, et kõik vajalikud juuksed saaksid lõigatud, liiguge pealael nii, et lõiked üksteisega kattusid.

## Täppisotsakud kasutamiseks näol

### Täppispiirel

Kasutage täppispiirliit, et luua oma näole nahalähedasi (pikkuselt 1/32"/0,5 mm) peeneid jooni ja kontuure.



1 Hoidke täppispiirli pead nahaga risti ning liigutage piirlipead õrnalt surudes üles- või allapoole.

### Ninakarvade piirel

Kasutage ninakarvade piirliit oma nina- ja kõrvakarvade piiramiseks.

- Veenduge, et ninaõõned oleksid puhtad. Veenduge, et väliskõrva kanalid oleksid puhtad ja vaiguvabad.
- Ärge sisestage otsakut sügavamale kui 5 mm.
- Puhastage otsakut alati pärast iga kasutuskorda.

### Ninakarvade lõikamine

1 Liigutage otsa õrnalt ninast sisse ja välja, seda samal ajal keerates, et eemaldada soovimatud karvad.





### Kõrvakarvade löikamine

- 1 Kõrva äärte tagant väljaulatuvate karvade eemaldamiseks liigutage otsa aeglaselt ümber kõrva.
- 2 Liigutage otsa õrnalt väliskõrva kanalist sisse ja välja, et eemaldada soovimatud karvad.

## Puhastamine

**Ärge loputage käepidet kraani all, kraani all võib loputada ainult otsakuid.**

**Ärge kunagi kasutage toote puhastamiseks küürimiskäsnaeid, abrasiivseid puhastusvahendeid ega sööbivaid vedelikke nagu bensiin või atsetoon.**

**Ärge kunagi kuivatage piirlihambaid käteräti või salvrätikuga, sest nii võite piirlihambaid kahjustada.**

### Pärast iga kasutuskorda: puhastamine kraaniveega

- 1 Lülitage seade välja ja ühendage pistik seinakontaktist lahti.
- 2 Võtke kammotsak või löiketera seadme küljest ära.
- 3 Loputage karvakambrit sooja kraanivee all.
- 4 Puhastage löiketera ja kammotsak sooja kraanivee all.
- 5 Raputage liigne vesi ettevaatlikult maha ja laske kõikidel osadel täielikult kuivada.

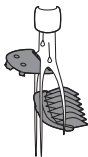

### Põhjalik puhastamine

- 1 Lülitage seade välja ja võtke pistik seinakontaktist välja.
- 2 Puhastage seadme käepide niiske lapiga.

- 3 Võtke kammotsak või lõiketera seadme küljest ära.
- 4 Eemaldage karvakambrisse kogunenud karvad kompleksis oleva puhastusharjaga.
- 5 Eemaldage lõiketeradesse ja/või kammotsakutesse kogunenud karvad kompleksis oleva puhastusharjaga.
- 6 Loputage lõiketerad sooja kraanivee all.

**Käepidet ei tohi kraani all loputada.**

- 7 Loputage kammotsakud sooja kraanivee all.
- 8 Raputage liigne vesi ettevaatlikult maha ja laske kõikidel osadel täielikult kuivada.

## Ninapiirli puhastamine

Puhastage ninapiirel kohe pärast kasutamist ja siis, kui ninapiirli pea peale on kogunenud palju karvu või mustust.



- 1 Loputage ninapiirli pead kuuma vee all.
- 2 Lülitage seade sisse ja loputage ninapiirli pead veel kord, et eemaldada kõik allesjäänud karvad. Seejärel lülitage seade uuesti välja.

Põhjalikuks puhastamiseks kastke ninapiirli pea mõneks minutiks sooja veega täidetud kaussi ja pärast seda lülitage seade kinnijäänud karvade/jääkide eemaldamiseks sisse.

- 3 Raputage liigne vesi ettevaatlikult maha ja laske kõikidel osadel täielikult kuivada.

## Hoiundamine

- Hoidke seadet kaasasolevas vutlaris.

Märkus. Enne kui hoiustate seadet kotis, veenduge, et see oleks kuiv.



## Tarvikute tellimine

Seadme jaoks tarvikute või varuosade ostmiseks minge veebilehele [www.shop.philips.com/service](http://www.shop.philips.com/service) või külastage Philipsi edasimüüjat. Samuti võite pöörduda oma riigi Philipsi klienditoe keskusesse (vt kontaktandmeid ülemaailmse garantii lehelt).

## Ringlussevõtt



- See sümbol tähendab, et seda toodet ei tohi visata tavaliste olmejäätmete hulka (2012/19/EL).



- See sümbol tähendab, et käesolev toode sisaldab sisseehitatud akupatareid, mida ei tohi visata tavaliste olmejäätmete hulka (2006/66/EÜ). Viige toode Philipsi ametlikku kogumispunkti või teeninduskeskusesse, et akupatarei asjatundjal eemaldada lasta.
- Järgige oma riigi elektriliste ja elektrooniliste toodete ning akupatareide lahuskogumist reguleerivaid eeskirju. Õigel viisil kasutusest kõrvaldamine aitab ära hoida kahjulikke tagajärgi keskkonnale ja inimeste tervisele.

## Laetava aku eemaldamine

**Eemaldage akupatarei seadmest vaid siis, kui toote kasutusest kõrvaldate. Enne aku eemaldamist kontrollige, et toote pistik oleks seinakontaktist välja võetud ja et aku oleks täiesti tühi.**

**Rakendage kõiki vajalikke ohutusmeetmeid, kui käsitate toote avamisel tööriistu ja kui kõrvaldate laetava aku kasutusest.**

- 1 Veenduge, et seadme esi- ega tagaküljel ei ole kruvisid. Kui on, siis eemaldage need.
- 2 Eemaldage kruvikeeraja abil seadme esi- ja/või tagapaneel. Vajadusel eemaldage ka ülejäänud kruvid ja/või seadme osad, kuni näete trükkplaati ja akupatareid.
- 3 Eemaldage akupatarei.

## Garantii ja tootetugi

Kui vajate teavet või abi, külastage Philipsi veebilehte **[www.philips.com/support](http://www.philips.com/support)** või lugege läbi üleilmne garantiileht.

## Garantiipiirangud

Lõikepead pole rahvusvaheliste garantiitingimustega reguleeritud, sest need on kuluvad osad.

## General overview MG37xx Chimera

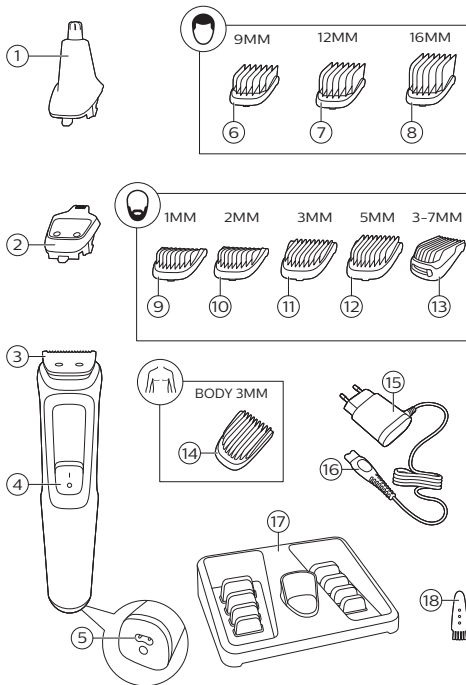

## Uvod

Čestitamo na kupnji i dobro došli u Philips! Kako biste potpuno iskoristili podršku koju nudi tvrtka Philips, registrirajte svoj proizvod na [www.philips.com/welcome](http://www.philips.com/welcome).

## Opći opis (sl. 1)

- 1 Trimer za nos (samo modeli MG3710, MG3711, MG3712, MG3721, MG3720, MG3730, MG3731, MG3740, MG3747, MG3748, MG3757)
- 2 Precizni trimer (samo modeli MG3740, MG3757)
- 3 Veliki trimera za dlačice
- 4 Klizni gumb za uključivanje/isključivanje
- 5 Utičnica za mali utikač
- 6 Češalj za dlačice (9 mm) (samo modeli MG3720, MG3721, MG3730, MG3731, MG3740, MG3747, MG3748, MG3757)
- 7 Češalj za dlačice (12 mm) (samo modeli MG3730, MG3740, MG3747, MG3757, MG3731, MG3748)
- 8 Češalj za dlačice (16 mm) (samo modeli MG3730, MG3740, MG3747, MG3757, MG3731, MG3748)
- 9 Češalj za kratko podrezivanje(1 mm) (samo modeli MG3710, MG3711, MG3712, MG3720, MG3721, MG3730, MG3731, MG3740, MG3747, MG3748, MG3757)
- 10 Češalj za kratko podrezivanje(2 mm) (samo modeli MG3710, MG3711, MG3720, MG3721, MG3730, MG3731, MG3740, MG3747, MG3748, MG3757)
- 11 Češalj za kratko podrezivanje od 3 mm (samo modeli MG3710, MG3711, MG3712, MG3720, MG3721)
- 12 Češalj za kratko podrezivanje od 5 mm (samo modeli MG3710, MG3711, MG3712, MG3720, MG3721)
- 13 Prilagodljivi češalj (3 mm – 7 mm) (samo modeli MG3730, MG3731, MG3740, MG3747, MG3748, MG3757)
- 14 Češalj za tijelo (3 mm) (samo modeli MG3747, MG3748)
- 15 Jedinica za napajanje
- 16 Mali utikač

17 Zaslon memorije (samo modeli MG3711, MG3712, MG3721, MG3731, MG3748)

18 Četkica za čišćenje

Isporučeni dodaci mogu se razlikovati za različite proizvode. Kutija prikazuje dodatke koji su dostavljeni s aparatom.

## Važne sigurnosne informacije

Pažljivo pročitajte te važne informacije prije nego li se budete koristili uređajem i njegovim dodacima te ih pohranite za buduću upotrebu. Isporučeni dodaci mogu se razlikovati za različite proizvode.

### Opasnost



- Održavajte jединicu za napajanje suhom.

### Upozorenje

- Za punjenje baterije, koristite samo odvojivu jединicu za napajanje (A00390) dostavljenu s uređajem.
- Jединica za napajanje sadrži transformator. Nikada nemojte odrezati jединicu za napajanje da biste postavili drugi utikač jer to stvara opasnu situaciju.

- Ovaj aparat mogu koristiti djeca od 8 ili više godina te osobe sa smanjenim fizičkim, osjetilnim ili mentalnim sposobnostima ili nedostatkom iskustva i znanja, ako su pod nadzorom ili su dobile upute o sigurnom korištenju aparata i ako razumiju moguće opasnosti. Djeca se ne smiju igrati aparatom. Djeca bez nadzora ne smiju obavljati čišćenje i korisničko održavanje.
- Aparat obavezno provjerite prije uporabe. Nemojte se koristiti uređajem ako je oštećen jer to može prouzročiti ozljedu. Uvijek zamijenite oštećeni dio dijelom originalne vrste.
- Ne otvarajte uređaj da zamijenite punjivu bateriju.

### **Oprez**



- Ovaj se aparat ne može prati. Aparat nikad nemojte uranjati u vodu niti ispirati pod slavinom.
- Aparat koristite isključivo za svrhu kojoj je namijenjen, kao što je prikazano u korisničkom priručniku.

- Iz higijenskih razloga, aparat bi trebala koristiti samo jedna osoba.
- Za čišćenje aparata nikada nemojte upotrebljavati zračni mlaz, spužvice za ribanje, abrazivna sredstva za čišćenje ili agresivne tekućine poput benzina ili acetona.
- Ne koristite jedinicu napajanja u ili blizu zidnih utičnica koje sadrže električni ovlaživač zraka da spriječite nepopravljivu štetu jedinice napajanja.

## **Elektromagnetska polja (EMF)**

Ovaj Philips aparat zadovoljava sve važeće standarde i propise u vezi izlaganja elektromagnetskim poljima.

## **Općenito**

- Jedinica napajanja prikladna je za napone od 100 do 240 V.
- Jedinica za napajanje pretvara napon od 100 – 240 volti u sigurni niski napon manji od 24 volta.
- Maksimalna razina buke: Lc = 75 dB(A).

## **Punjenje**

Kada se aparat puni 16 sati, može bežično raditi do 60 minuta (modeli MG3710, MG3711, MG3712,

MG3720, MG3721, MG3730, MG3731, MG3740) ili 70 minuta (modeli MG3757, MG3748, MG3747).

- 1 Provjerite je li aparat isključen.
- 2 Mali utikač umetnite u aparat, a jedinicu za napajanje u zidnu utičnicu.
- 3 Nakon punjenja, uklonite jedinicu za napajanje iz zidne utičnice i izvadite mali utikač iz aparata.

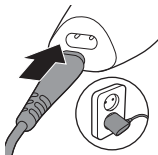

## Upotreba aparata

Napomena: Nakon svake upotrebe isključite i očistite aparat.

### Skidanje i pričvršćivanje jedinica za rezanje



- 1 Kako biste skinuli jedinicu za rezanje, pogurnite nagore prema njenim zupcima i skinite je s drške.



- 2 Kako biste pričvrstili jedinicu za rezanje, njezin jezičac umetnite u utor vodilice sprijeda i na stražnjoj je strani pritisnite na aparat ('klik').

### Odvajanje trimera za nos



- 1 Stavite prst na strelicu na stražnjoj strani nastavka, pogurnite ga u smjeru strelice i skinite s drške.



## Pričvršćivanje i odvajanje češljeva



**1** Kako biste na jedinicu za rezanje pričvrstili bilo koju vrstu štitnika, navucite prednji dio štitnika na zupce jedinice za rezanje. Zatim prstima ili dlanom gurnite srednji dio štitnika prema dolje ('klik').

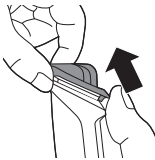

**2** Kako biste s jedinice za rezanje odvojili bilo koju vrstu češlja, pažljivo povucite stražnji dio češlja s aparata i zatim ga izvucite s jedinice za rezanje.

Napomena: Prilikom prvog podrezivanja postavite češalj na najveću duljinu podrezivanja kako biste se upoznali s aparatom.

## Uključivanje ili isključivanje aparata



Kako biste uključili aparat, gurnite klizni gumb za uključivanje/isključivanje prema gore.

Kako biste isključili aparat, gurnite klizni gumb za uključivanje/isključivanje prema dolje.

## Nastavci koji se koriste za bradu

### Veliki trimera za dlačice

Veliki trimmer za kosu koristite bez češlja kako biste podrezivali dlačice blizu kože, do duljine od 1/32 in (0,5 mm), ili oblikovali linije brade, uz vrat i zaliske.

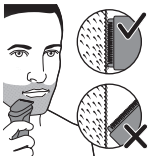

**1** Kako biste podrezali dlačice blizu kože, plosnata stranu jedinice za rezanje postavite uz kožu te pravite poteze koji su suprotni smjeru rasta dlaka.

**2** Za oblikovanje, jedinicu za rezanje držite okomito prema koži te je laganim pritiskom pomičite prema gore ili dolje.

## Češljevi za bradu

Napomena: Isporučeni dodaci mogu se razlikovati za različite proizvode. Kutija prikazuje dodatke koji su dostavljeni s aparatom.

Aparat se isporučuje s više češljeva za kratko podrezivanje i jednim prilagodljivim češljem. Postavke duljine dlake naznačene su na češljevima. Postavke se poklapaju s duljinom dlačica koje ostaju, u milimetrima.

Češalj	mm
Češalj za kratko podrezivanje	1 mm
Češalj za kratko podrezivanje	2 mm
Češalj za kratko podrezivanje	3 mm
Češalj za kratko podrezivanje	5 mm
Prilagodljivi češalj	3 mm – 7 mm

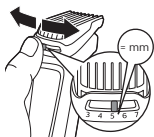

- 1 Pričvrstite češalj na veliki trimer za dlačice.
- 2 Prilagodljivi češalj: Gurnite regulator duljine ulijevo ili udesno kako biste odabrali željenu postavku duljine dlačice.
- 3 Kako bi podrezivanje bilo što učinkovitije, pomikite češalj u smjeru suprotnom od smjera rasta dlačica. Pazite da površina češlja uvijek dodiruje kožu.

## Nastavci koji se koriste za tijelo

- Za podrezivanje dlačica na tijelu koristite štitnik za tijelo zelene boje.
- Provjerite jesu li dlačice čiste i suhe jer se mokre dlačice lijepe uz tijelo, a pri podrezivanju osjetljivih područja uvijek koristite štitnik za tijelo.
- Budući da sve dlačice ne rastu u istom smjeru, možda biste trebali isprobati različite položaje podrezivanja (npr. prema gore, prema dolje ili poprijeko). Za optimalne rezultate najbolje je vježbanje.
- Uvijek radite glatke i nježne pokrete te pazite da površina štitnika uvijek dodiruje kožu.
- Kada se u proizvodu nakupilo previše dlačica, ispušite ih prije korištenja kako biste dobili najbolje rezultate podrezivanja.

### Češalj za tijelo

Kako biste podrezali dlačice ispod linije vrata, pričvrstite češalj za tijelo na veliku trimmer za dlačice. Aparat se isporučuje s 1 češljem za tijelo. Postavke duljine dlačice naznačene su na češlju. Postavke se poklapaju s duljinom dlačica koje ostaju nakon podrezivanja, u milimetrima.

#### Češalj

mm

---

Češalj za tijelo (zelene boje)	3 mm
--------------------------------	------

---

- 1 Pričvrstite češalj za tijelo na veliki trimmer za dlačice.
- 2 Kako bi podrezivanje bilo što učinkovitije, slobodnom rukom zategnite kožu i češalj pomičite u smjeru suprotnom od smjera rasta dlačica. Pazite da površina češlja uvijek dodiruje kožu.

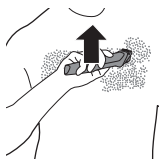

## Nastavci koji se koriste za kosu

### Veliki trimera za dlačice

Veliki trimer za dlačice koristite bez češlja kako biste ošišali kosu koja se nalazi blizu kože (1/32 in (0,5 mm)) ili oblikovali liniju uz vrat i područje oko ušiju.

- 1 Kako biste oblikovali liniju kose oko ušiju, počesljajte krajeve kose preko ušiju.
- 2 Prilikom oblikovanja linija oko ušiju aparat nagnite tako da samo jedan rub oštrice rezača dodiruje vrhove vlasi.
- 3 Kako biste oblikovali liniju kose na zatiljku ili zaliske, okrenite aparat i radite poteze prema dolje.
- 4 Aparat pomičite polako i ravnomjerno, slijedeći prirodnu liniju dlake.

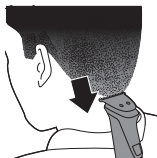

### Češljevi za dlačice

Kako biste podjednako podrezali kosu, pričvrstite češalj za dlačice na veliki trimer. Aparat se isporučuje s 3 češlja za dlačice. Postavke duljine dlake naznačene su na češljevima. Postavke se poklapaju s duljinom dlačica koje ostaju, u milimetrima.

Češalj	mm
Češalj za dlačice	9 mm
Češalj za dlačice	12 mm
Češalj za dlačice	16 mm

- 1 Pričvrstite češalj na veliki trimer za dlačice.



- 2** Trimerom polako prelazite preko tjemena iz raznih smjerova kako biste ravnomjerno ošišali kosu. Pazite da površina češlja uvijek dodiruje kožu.
- Trimer uvijek pomičite u smjeru suprotnom od smjera rasta dlačica. Lagano pritisnite.
  - Preklapajućim pokretima prelazite preko glave kako biste ošišali svu kosu koju treba ošišati.

## Precizni nastavci koji se koriste za lice

### Precizni trimer

Precizni trimer koristite za stvaranje finih linija i oblika u skladu s vlastitim stilom brijanja, blizu kože (do duljine od 1/32 in tj. 0,5 mm).



- 1** Glavu za precizno podrezivanje držite okomito prema koži i uz lagani je pritisak pomičite prema gore ili dolje.

### Trimer za nos

Trimer za nos koristite za podrezivanje dlačica u nosu i ušima.

- Pazite da nosnice budu čiste. Vanjski ušni kanali moraju biti čisti i u njima ne smije biti voska.
- Ne umećite nastavak u nosnicu dublje od 5 mm.
- Uvijek očistite nastavak nakon svake uporabe.

### Podrezivanje dlačica u nosu



- 1** Vršak nastavka nježno gurajte unutar i van nosa istovremeno ga okrećući kako biste uklonili neželjene dlačice.



### Podrezivanje dlačica u ušima

- 1 Vršak nastavka polako pomičite oko otvora uha kako biste uklonili sve dlačice koje strše izvan otvora.
- 2 Vršak nastavka nježno gurajte unutar i van ušnog kanala kako biste uklonili neželjene dlačice.

### Čišćenje

**Nemojte nikada ispirati dršku pod mlazom vode iz slavine, tako se mogu ispirati samo nastavci.**

**Za čišćenje aparata nemojte upotrebljavati spužvice za ribanje, abrazivna sredstva za čišćenje ili agresivne tekućine poput benzina ili acetona.**

**Zupce trimera nikada nemojte sušiti ručnikom ili rupčićem, jer ih to može oštetiti.**

### Nakon svake uporabe: očistite ga pod mlazom vode

- 1 Isključite aparat i iskopčajte ga iz zidne utičnice.
- 2 S aparata skinite sve češljeve i/ili jedinice za rezanje.
- 3 Isperite komoru za dlačice pod mlazom tople vode.
- 4 Očistite jedinicu za rezanje i češalj pod mlazom tople vode.
- 5 Pažljivo otresite višak vode i sve dijelove ostavite da se potpuno osuše na zraku.



### Temeljito čišćenje

- 1 Isključite aparat i iskopčajte ga iz strujne utičnice.
- 2 Dršku aparata obrišite suhom krpom.

- 3 S aparata skinite sve češljeve ili jedinice za rezanje.
- 4 Isporučenom četkicom za čišćenje uklonite dlačice koje su se sakupile u odgovarajućoj komori.
- 5 Isporučenom četkicom za čišćenje uklonite dlačice koje su se sakupile na jedinicama za rezanje i/ili češljevima.
- 6 Očistite jedinice za rezanje pod mlazom tople vode iz slavine.

**Drška nije pogodna za čišćenje pod mlazom vode iz slavine.**

- 7 Očistite češljeve pod mlazom tople vode iz slavine.
- 8 Pažljivo otresite višak vode i sve dijelove ostavite da se potpuno osuše na zraku.

## Čišćenje trimera za nos

Trimer za nos očistite odmah nakon uporabe i kad se mnogo dlačica ili prljavštine nakupi na glavi trimera.

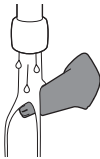

- 1 Isperite glavu trimera za nos vrućom vodom.
- 2 Uključite aparat i glavu trimera za nos isperite još jednom kako biste uklonili preostale dlačice. Zatim ponovno isključite aparat.

Za temeljito čišćenje, glavu trimera uronite u posudu s toplom vodom nekoliko minuta i zatim uključite aparat kako biste uklonili tvrdokorne naslage dlačica/ostataka.

- 3 Pažljivo otresite višak vode i sve dijelove ostavite da se potpuno osuše na zraku.

## Pohrana

- Aparat spremite u isporučenu torbicu.

Napomena: Pazite da je aparat suh prije nego ga stavite u vrećicu.

## Naručivanje dodatnog pribora

Da biste kupili dodatke ili rezervne dijelove, posjetite **[www.shop.philips.com/service](http://www.shop.philips.com/service)** ili se obratite dobavljaču tvrtke Philips. Također se možete obratiti centru za potrošače tvrtke Philips u svojoj državi (pogledajte međunarodni jamstveni list radi detalja o kontaktu).

## Recikliranje



- Ovaj simbol znači da se ovaj proizvod ne smije odlagati zajedno s običnim kućanskim otpadom (2012/19/EU).



- Ovaj simbol znači da proizvod sadržava ugrađenu punjivu bateriju koja se ne odlaže s uobičajenim kućanskim otpadom (2006/66/EC). Svoj proizvod odnesete na službeno mjesto za prikupljanje otpada ili u servisni centar tvrtke Philips kako bi stručnjak uklonio punjivu bateriju.
- Pridržavajte se pravila vaše zemlje o odvojenom prikupljanju električnih i elektroničkih proizvoda i punjivih baterija. Pravilno odlaganje otpada pomaže u sprječavanju negativnih posljedica za okoliš i ljudsko zdravlje.

## Uklanjanje punjive baterije

**Uklonite punjivu bateriju samo ako odlažete proizvod. Prije nego uklonite bateriju, pazite da je proizvod otpojen sa zidne utičnice i da je baterija potpuno prazna.**



**Poduzmite sve mjere opreza kada rukujete alatima da otvorite proizvod i kad odlažete punjivu bateriju.**

- 1 Provjerite ima li vijaka na stražnjoj ili prednjoj strani uređaja. Ako postoje, uklonite ih.
- 2 Odvijačem uklonite stražnju i/ili prednju ploču uređaja. Ako je potrebno, također uklonite dodatne vijke i/ili dijelove dok ne ugledate tiskanu pločicu s punjivom baterijom.
- 3 Izvadite punjivu bateriju.

## Jamstvo i podrška

Ako su Vam potrebne informacije ili podrška, molimo posjetite **[www.philips.com/support](http://www.philips.com/support)** ili pročitajte brošuru o međunarodnom jamstvu.

Jedinice za šišanje nisu pokrivene međunarodnim jamstvom jer su podložne habanju.

## General overview MG37xx Chimera

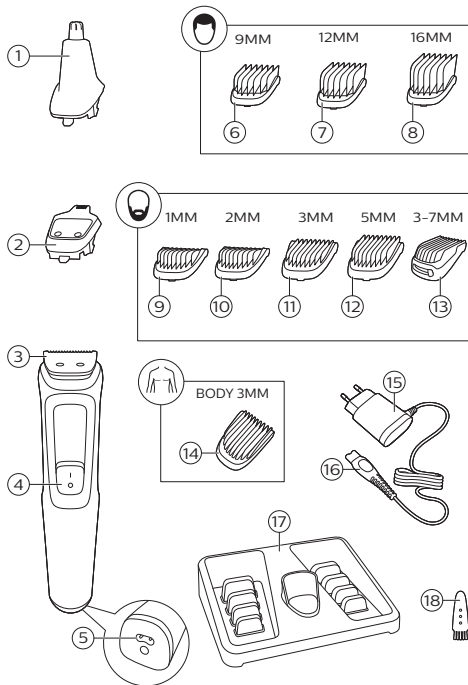

## Ievads

Apsveicam ar pirkumu un laipni lūdzam Philips! Lai pilnvērtīgi izmantotu Philips piedāvātā atbalsta iespējas, reģistrējiet produktu vietnē [www.philips.com/welcome](http://www.philips.com/welcome).

## Vispārīgs apraksts (1. att.)

- 1 Deguna trimmeris (tikai MG3710, MG3711, MG3712, MG3721, MG3720, MG3730, MG3731, MG3740, MG3747, MG3748, MG3757)
- 2 Precīzais trimmeris (tikai MG3740, MG3757)
- 3 Pilna izmēra matu trimmeris
- 4 Ieslēgšanas/izslēgšanas slīdslēdzis
- 5 Mazās kontaktdakšas kontaktligzda
- 6 Matu griešanas ķemme (9 mm) (tikai MG3720, MG3721, MG3730, MG3731, MG3740, MG3747, MG3748, MG3757)
- 7 Matu griešanas ķemme (12 mm) (tikai MG3730, MG3740, MG3747, MG3757, MG3731, MG3748)
- 8 Matu griešanas ķemme (16 mm) (tikai MG3730, MG3740, MG3747, MG3757, MG3731, MG3748)
- 9 Īsi apcirptu matu ķemme (1 mm) (tikai MG3710, MG3711, MG3712, MG3720, MG3721, MG3730, MG3731, MG3740, MG3747, MG3748, MG3757)
- 10 Īsi apcirptu matu ķemme (2 mm) (tikai MG3710, MG3711, MG3720, MG3721, MG3730, MG3731, MG3740, MG3747, MG3748, MG3757)
- 11 Īsi apcirptu matu ķemme 3 mm (tikai MG3710, MG3711, MG3712, MG3720, MG3721)
- 12 Īsi apcirptu matu ķemme 5 mm (tikai MG3710, MG3711, MG3712, MG3720, MG3721)
- 13 Piemērojama augstuma ķemme (3–7 mm) (tikai MG3730, MG3731, MG3740, MG3747, MG3748, MG3757)
- 14 Ķermeņa kopšanas ķemme (3 mm) (tikai MG3747, MG3748)
- 15 Barošanas bloks
- 16 Mazais spraudnis
- 17 Glabāšanas attēlojums (tikai MG3711, MG3712, MG3721, MG3731, MG3748)
- 18 Tīrīšanas birstīte

Komplektā iekļautie piederumi dažādiem produktiem var atšķirties. Kastē ir redzami piederumi, kas ietverti jūsu ierīces komplektācijā.

## Svarīga informācija par drošību

Pirms ierīces un tās piederumu lietošanas rūpīgi izlasiet šo svarīgo informāciju un saglabājiet to turpmākām uzziņām. Komplektā iekļautie piederumi dažādiem produktiem var atšķirties.

### Bīstami



- Glabājiet adaptera bloku sausumā.

### Brīdinājums

- Lai uzlādētu akumulatoru, izmantojiet tikai noņemamo barošanas bloku (A00390), kas piegādāts kopā ar ierīci.
- Barošanas blokā ir iebūvēts strāvas pārveidotājs. Nenogrieziet barošanas bloku, lai pievienotu tam citu spraudni, jo tādējādi tiek radīta bīstama situācija.

- Šo ierīci var izmantot bērni no 8 gadu vecuma un personas ar ierobežotām fiziskajām, uztveres vai garīgajām spējām vai bez pieredzes un zināšanām, ja šīm personām tiek nodrošināta uzraudzība vai sniegti norādījumi par ierīces drošu lietošanu un tās saprot iespējamo bīstamību. Bērni nedrīkst rotaļāties ar ierīci. Bērni bez uzraudzības nedrīkst tīrīt ierīci vai veikt tās tehnisko apkopi.
- Pirms ierīces lietošanas vienmēr pārbaudiet to. Nelietojiet bojātu ierīci, jo tā var gūt savainojumus. Vienmēr nomainiet bojātu detaļu ar oriģinālu detaļu.
- Neatveriet ierīci un nemēģiniet nomainīt atkārtoti uzlādējamo akumulatoru.

### ievērībai



- Šo ierīci nevar mazgāt. Nekad neiegremdējiet ierīci ūdenī, kā arī neskalojiet to tekošā ūdenī.
- Izmantojiet šo ierīci tikai paredzētajiem mērķiem, kā norādīts lietotāja rokasgrāmatā.

- Ievērojot higiēnas prasības, ierīci ir ieteicams lietot tikai vienam cilvēkam.
- Ierīces tīrīšanai nekad nelietojiet saspiestu gaisu, tīrīšanas drāniņas, abrazīvus tīrīšanas līdzekļus vai kodīgus šķīdumus, piemēram, benzīnu vai acetonu.
- Neizmantojiet barošanas bloku kontaktligzdās vai blakus kontaktligzdām, kurās pašlaik ir ievietots vai ir bijis ievietots elektriskais gaisa atsvaidzinātājs. Pretējā gadījumā var neatgriezeniski bojāt barošanas bloku.

## **Elektromagnētiskie lauki (EML)**

Šī Philips ierīce atbilst visiem piemērojamajiem standartiem un noteikumiem, kas attiecas uz elektromagnētisko lauku iedarbību.

## **Vispārīgi**

- Šī ierīce ir paredzēta elektrotīklam ar spriegumu no 100 līdz 240 voltiem.
- Barošanas bloks transformē 100–240 voltu spriegumu uz drošu spriegumu, kas ir mazāks par 24 voltiem.

- Maksimālais trokšņa līmenis: Lc = 75 dB(A).

## Uzlāde

Kad ierīce ir lādēta 16 stundas, tās darbības laiks bezvada režīmā ir līdz pat 60 minūtēm (MG3710, MG3711, MG3712, MG3720, MG3721, MG3730, MG3731, MG3740) vai 70 minūtēm (MG3757, MG3748, MG3747).

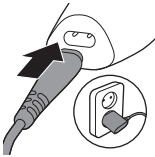

- 1 Raugieties, lai ierīce būtu izslēgta.
- 2 Pievienojiet mazo kontaktdakšu ierīcei un iespraudiet barošanas bloku sienas kontaktligzdā.
- 3 Pēc uzlādēšanas atvienojiet barošanas bloku no sienas kontaktligzdas un atvienojiet mazo kontaktdakšu no ierīces.

## Ierīces lietošana

**Piezīme.** Pēc katras lietošanas reizes izslēdziet un iztīriet ierīci.

### Griešanas elementu noņemšana un pievienošana



- 1 Lai noņemtu griešanas elementu, bīdiet to uz augšu pret griešanas elementa zobiem un noņemiet to no roktura.



- 2 Lai pievienotu griešanas elementu, ievietojiet izvīzījumu ievietojiet griešanas uzgaļa rievīnā un uzspiediet griešanas elementa aizmuguri uz ierīces ("klikšķis").

### Deguna trimmera noņemšana



- 1 Novietojiet savu pirkstu uz bultiņas uzgaļa aizmugurē un nostumiet to no roktura bultiņas virzienā.

### Ķemmiju pievienošana un atvienošana



- 1 Lai uz griešanas elementa piestiprinātu jebkāda veida aizsargu, uzstumiet aizsarga priekšējo daļu uz griešanas elementa zobiem. Tad ar pirkstu vai plaukstas palīdzību pastumiet uz leju aizsarga centrālo daļu ("klikšķis").

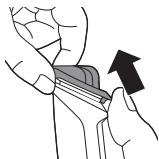

- 2 Lai no griešanas elementa atvienotu jebkura veida ķemmi, uzmanīgi nostumiet tās aizmugurējo daļu no ierīces un pēc tam nobīdiet to no griešanas elementa.

Piezīme. Veicot trimmēšanu pirmo reizi, sāciet lietot ķemmi ar visgarāko matiņu uzstādījumu, lai iepazītu ierīces darbību.

### Ierīces ieslēgšana un izslēgšana

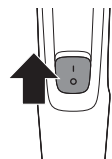

Lai ieslēgtu ierīci, bīdiet ieslēgšanas/izslēgšanas pogu uz augšu.

Lai izslēgtu ierīci, bīdiet ieslēgšanas/izslēgšanas pogu uz leju.

### Bārdai lietojamais uzgalis

#### Pilna izmēra matu trimmeris

Lai apgrieztu matus tuvu ādai (garumā līdz 1/32 collām (0,5mm) vai izveidotu skaidras līnijas ap



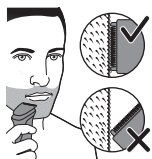

savu bārdu, kaklu un vaigu kauliem, izmantojiet pilna izmēra matu trimmeri bez ķemmes.

- 1 Lai apgrieztu matus tuvu ādai, novietojiet plakano griešanas elementa malu pret ādu un veiciet kustības pret matu augšanas virzienu.
- 2 Lai konturētu bārdu, turiet griešanas elementu perpendikulāri ādas virsmai un, viegli piespiežot virziet griešanas galvu augšup vai lejup.

### Bārdas ķemmes

Piezīme. Komplektā iekļautie piederumi dažādiem produktiem var atšķirties. Kastē ir redzami piederumi, kas ietverti jūsu ierīces komplektācijā.

Ierīces komplektā ietilpst vairākas ķemmes īsi apcirptiem matiņiem un pielāgojuma augstuma ķemme. Matu garuma iestatījumi ir norādīti uz ķemmēm. Iestatījumi atbilst atlikušajam matu garumam pēc apgriešanas.

Ķemme	mm
Īsi apcirptu matu ķemme	1 mm
Īsi apcirptu matu ķemme	2 mm
Īsi apcirptu matu ķemme	3 mm
Īsi apcirptu matu ķemme	5 mm
Pielāgojama ķemme	3–7 mm

- 1 Pievienojiet ķemmi pilna izmēra matu trimmerim.
- 2 Pielāgojama ķemme: Nospiediet garuma pārslēgu pa kreisi vai pa labi, lai izvēlētos vēlamo matu garuma iestatījumu.





- 3 Lai griešana būtu efektīva, virziet ķemmi pretēji matiņu augšanas virzienam. Pārliecinieties, lai ķemmes virsma vienmēr būtu saskarē ar ādu.

## Ķermenim lietojamais uzgalis

- Ķermeņa apmatojuma apgriešanai izmantojiet zaļo ķermeņa aizsargu.
- Pārliecinieties, ka matiņi ir tīri un sausi, jo mitri matiņi mēdz pielipt pie ķermeņa, un, griežot jutīgajās zonās, vienmēr izmantojiet ķermeņa aizsargu.
- Tā kā visi matiņi neaug vienā virzienā, varat izmēģināt dažādus aplīdzināšanas virzienus (augšup, lejup vai šķērsām). Vislabāko rezultātu ir iespējams sasniegt, praktizējot.
- Vienmēr veiciet vienmērīgas un vieglas kustības un pārliecinieties, vai aizsarga virsma nepārtraukti saskaras ar ādu.
- Ja ierīcē ir uzkrājies pārāk daudz matiņu, pirms lietošanas izpūtiet šos matiņus, lai iegūtu vislabākos apgriešanas rezultātus.

## Ķermeņa ķemme

Lai nodzītu matiņus zem kakla līnijas, piestipriniet ķermeņa kopšanas ķemmi pilna izmēra matu trimmerim. Ierīces komplektācijā ietilpst 1 ķermeņa ķemme. Matu garuma iestatījumi ir norādīti uz ķemmes. Iestatījums atbilst matu garumam pēc apgriešanas.

Ķemme	mm
Ķermeņa ķemme (zaļa)	3 mm

- 1 Pievienojiet ķermeņa kopšanas ķemmi pilna izmēra matu trimmerim.

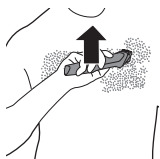

- Lai apmatojumu apgrieztu visefektīvākajā veidā, izstiepiet ādu ar savu brīvo roku un pārvietojiet ķemmi pretēji matu augšanas virzienam. Pārliecinieties, lai ķemmes virsma vienmēr būtu saskarē ar ādu.

## Galvai lietojamie uzgaļi

### Pilna izmēra matu trimmeris

Lai apgrieztu ļoti īsus matus 1/32 collas (0,5 mm) garumā vai izveidotu kakla līnijas un ausu zonas kontūru, izmantojiet pilna izmēra matu trimmeri bez ķemmes.

- Veidojot matiņu formu ap ausīm, izķemmējiet matiņu galus pāri ausīm.
- Kad veidojat kontūras ap ausīm, nolieciet ierīci tā, lai matu galiem pieskartos tikai viena griešanas asmeņa mala.
- Lai izveidotu griezuma līniju uz pakauša un noskūtu vaigu bārdu, pagrieziet ierīci un virziet to no augšas uz leju.
- Virziet lēni un līdzeni, ievērojot dabisku matu līniju.

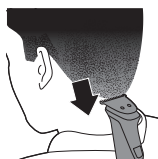

### Matu ķemmes

Pilna izmēra matu trimmerim pievienojiet matu griešanas ķemmi, lai vienmērīgi apgrieztu galvas matus. Šai ierīcei komplektā ir trīs matu ķemmes. Matu garuma iestatījumi ir norādīti uz ķemmēm. Iestatījumi atbilst atlikušajam matu garumam pēc apgriešanas.

Ķemme	mm
Matu ķemme	9 mm
Matu ķemme	12 mm

Matu ķemme

16 mm



- 1 Pievienojiet matu griešanas ķemmi pilna izmēra matu trimmerim.
- 2 Lai iegūtu vienmērīgu griezumu, lēni virziet ierīci no dažādām pusēm uz galvvidu. Pārļiecinieties, lai ķemmes virsma vienmēr būtu saskarē ar ādu.
  - Vienmēr virziet trimmeri pretēji matu dabiskajam augšanas virzienam. Viegli uzspiediet.
  - Pārvirzieties pār galvu, lai pārļiecinātos, vai visi matiņi, kurus varēja nogriezt, ir nogriezti.

## Precizitātes uzgaļi lietošanai uz sejas

### Precizitātes trimmeris

Varat lietot precizitātes trimmeri, lai izveidotu smalkas līnijas un formas tuvu ādai un atbilstoši sejas formām (garums līdz 1/32 collas/0,5 mm).



- 1 Lai konturētu bārdu, turiet precizitātes trimmera galviņu perpendikulāri ādas virsmai un, viegli piespiežot virziet griešanas galviņu augšup vai lejup.

### Deguna matiņu trimmeris

Deguna trimmeris ir lietojams deguna un ausu matiņu apgriešanai.

- Pārļiecinieties, vai nāsu kanāli ir tīri. Pārļiecinieties, vai ārējie ausu kanāli ir tīri un tajos nav vaska.
- Neievietojiet ierīces galu nāsī dziļāk par 5 mm.
- Pēc katras lietošanas reizes iztīriet uzgali.



### Deguna matiņu apgriešana

- 1 Lai atbrīvotos no nevēlamajiem matiņiem, saudzīgi virziet galu degunā un ārā no tā, vienlaikus griežot ierīci ap savu asi.



### Ausu matiņu apgriešana

- 1 Lēnām virziet galu ap auss maliņu, lai noņemtu liekos matiņus, kas ir aiz auss maliņas.
- 2 Saudzīgi virziet galu pa ārējo auss kanālu iekšā un ārā, lai atbrīvotos no nevēlamajiem matiņiem.

## Tīrīšana

**Neskalojiet rokturi tekošā krāna ūdenī, tikai uzgaļus drīkst skalot tekošā krāna ūdenī.**

**Izstrādājuma tīrīšanai nelietojiet skrāpjus, abrazīvus tīrīšanas līdzekļus vai agresīvus šķīdumus, piemēram, benzīnu vai acetonu.**

**Nekad neslaukiet trimmera asmeni ar dvieli vai papīra salveti, jo tā varat sabojāt asmeņa zobīņus.**

### Pēc katras lietošanas reizes: tīrīšanai tekošā krāna ūdenī

- 1 Izslēdziet ierīci un atvienojiet to no sienas kontaktligzdas.
- 2 Noņemiet ķemmi vai griešanas elementu no ierīces.
- 3 Skalojiet matiņu nodalījumu siltā krāna ūdenī.



- 4 Noskalojiet griezējelementu un ķemmi siltā krāna ūdenī.
- 5 Uzmanīgi nokratiet lieko ūdeni un ļaujiet visām daļām pilnībā nožūt.

## Rūpīga tīrīšana

- 1 Izslēdziet ierīci un atvienojiet to no elektrotīkla.
- 2 Noslaukiet ierīces rokturi ar sausu drānu.
- 3 Noņemiet ķemmi vai griešanas elementu no ierīces.
- 4 Iztīriet matiņus, kas uzkrājušies matiņu savākšanas nodalījumā, izmantojot komplektā ietvertu tīrīšanas suku.
- 5 Iztīriet matiņus, kas uzkrājušies griezējelementos un/vai ķemmēs, izmantojot komplektā ietvertu tīrīšanas suku.
- 6 Noskalojiet griezējelementus siltā krāna ūdenī.

**Rokturis nav piemērots tīrīšanai tekošā krāna ūdenī.**

- 7 Noskalojiet ķemmes siltā krāna ūdenī.
- 8 Uzmanīgi nokratiet lieko ūdeni un ļaujiet visām daļām pilnībā nožūt.

## Deguna trimmera tīrīšana

Iztīriet deguna trimmeri tūlīt pēc lietošanas, un ja uz trimmera galviņas ir sakrājis daudz matiņu vai netīrumu.



- 1 Izskalojiet deguna trimmeri ar tīru, karstu ūdeni.
- 2 Ieslēdziet ierīci un vēlreiz noskalojiet deguna trimmera galviņu, lai iztīrītu atlikušos matiņus. Pēc tam atkārtoti izslēdziet ierīci.

Lai iztīrītu rūpīgi, iegremdējiet deguna trimmera galviņu bļodā ar karstu ūdeni uz dažām minūtēm

un pēc tam ieslēdziet ierīci, lai izskalotu iestrēgušos matiņus/atliekas.

- 3 Uzmanīgi nokratiet lieko ūdeni un ļaujiet visām daļām pilnībā nožūt.

## Glabāšana

- Glabājiet ierīci komplektā iekļautajā somiņā.

Piezīme. Pirms ievietošanas atpakaļ somiņā pārliecinieties, ka ierīce ir sausa.

## Piederumu pasūtīšana

Lai iegādātos piederumus vai rezerves daļas, apmeklējiet vietni [www.shop.philips.com/service](http://www.shop.philips.com/service) vai vērsieties pie sava Philips izplatītāja. Varat arī sazināties ar Philips klientu apkalpošanas centru savā valstī (kontakinformāciju varat atrast bukletā par garantiju visā pasaulē).

## Otrreizējā pārstrāde



- Šis simbols nozīmē, ka produktu nedrīkst likvidēt kopā ar parastajiem sadzīves atkritumiem (2012/19/ES).



- Šis simbols nozīmē, ka šajā produktā ir iebūvēts atkārtoti uzlādējams akumulators, kuru nedrīkst likvidēt kopā ar parastajiem sadzīves atkritumiem (2006/66/EK). Lūdzu, nododiet produktu oficiālā savākšanas punktā vai „Philips” pakalpojumu centrā, lai profesionālis izņemtu atkārtoti uzlādējamo akumulatoru.

- Ievērojiet vietējos noteikumus par elektrisko un elektronisko produktu un atkārtoti uzlādējamo bateriju atsevišķu savākšanu. Pareiza produktu likvidēšana palīdz novērst kaitīgu iedarbību uz vidi un cilvēku veselību.

## Atkārtoti uzlādējamā akumulatora izņemšana

**Izņemiet uzlādējamo akumulatoru tikai tad, kad izmetat produktu atkritumos. Pirms akumulatora izņemšanas pārliecinieties, ka produkts ir atvienots no sienas kontaktligzdas un akumulators ir pilnībā tukšs.**

**Ievērojiet nepieciešamos piesardzības pasākumus, kad lietojat produkta atvēršanas rīkus un likvidējat uzlādējamo akumulatoru.**

- 1 Pārbaudiet, vai ierīces aizmugurē vai priekšpusē nav skrūvju. Ja ir, izņemiet tās.
- 2 Noņemiet ierīces aizmugurējo un/vai priekšējo paneli, izmantojot skrūvgriezi. Ja nepieciešams, noņemiet arī citas skrūves un/vai daļas, līdz redzat shēmas plati ar uzlādējamo akumulatoru.
- 3 Izņemiet uzlādējamo akumulatoru.

## Garantija un atbalsts

Ja nepieciešama informācija vai atbalsts, lūdzu, apmeklējiet vietni **[www.philips.com/support](http://www.philips.com/support)** vai lasiet starptautiskās garantijas bukletu.

## Garantijas ierobežojumi

Starptautiskās garantijas nosacījumi neattiecas uz asmeņu bloku, jo tas ir pakļauts nolietojumam.





## General overview MG37xx Chimera

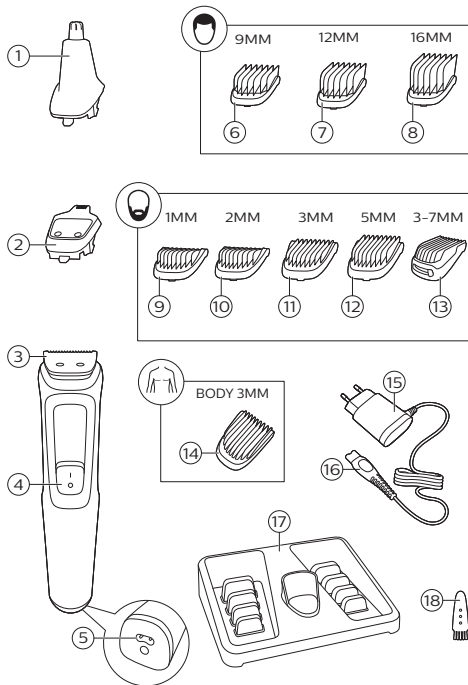

### Įvadas

Sveikiname įsigijus „Philips“ gaminį ir sveiki atvykę! Norėdami pasinaudoti visa „Philips“ siūloma pagalba, savo gaminį užregistruokite adresu [www.philips.com/welcome](http://www.philips.com/welcome).

## Bendrasis aprašymas (1 pav.)

- 1 Nosies plaukų kirptuvas (tik MG3710, MG3711, MG3712, MG3721, MG3720, MG3730, MG3731, MG3740, MG3747, MG3748, MG3757)
- 2 Tikslus kirptuvas (tik MG3740, MG3757)
- 3 Viso dydžio plaukų kirptuvas
- 4 Įjungimo ir išjungimo slankiklis
- 5 Lizdas mažam kištukui
- 6 Plaukų šukos (9 mm) (tik MG3720, MG3721, MG3730, MG3731, MG3740, MG3747, MG3748, MG3757)
- 7 Plaukų šukos (12 mm) (tik MG3730, MG3740, MG3747, MG3757, MG3731, MG3748)
- 8 Plaukų šukos (16 mm) (tik MG3730, MG3740, MG3747, MG3757, MG3731, MG3748)
- 9 Šukos su šepetėliais (1 mm) (tik MG3710, MG3711, MG3712, MG3720, MG3721, MG3730, MG3731, MG3740, MG3747, MG3748, MG3757)
- 10 Šukos su šepetėliais (2 mm) (tik MG3710, MG3711, MG3720, MG3721, MG3730, MG3731, MG3740, MG3747, MG3748, MG3757)
- 11 Šukos su šepetėliais, 3 mm (tik MG3710, MG3711, MG3712, MG3720, MG3721)
- 12 Šukos su šepetėliais, 5 mm (tik MG3710, MG3711, MG3712, MG3720, MG3721)
- 13 Reguluojamos šukos (3–7 mm) (tik MG3730, MG3731, MG3740, MG3747, MG3748, MG3757)
- 14 Kūno šukos (3 mm) (tik MG3747, MG3748)
- 15 Maitinimo blokas
- 16 Mažas kištukas
- 17 Saugyklos ekranas (tik MG3711, MG3712, MG3721, MG3731, MG3748)
- 18 Valymo šepetys

Skirtingiems gaminiams tiekiami priedai gali būti skirtingi. Ant dėžutės nurodyti priedai, kurie pridedami prie jūsų prietaiso.

## Svarbi saugos informacija

Prieš pradėdami naudoti prietaisą ir jo priedus atidžiai perskaitykite šią svarbią informaciją ir saugokite ją, nes jos gali prireikti ateityje. Skirtingiems gaminiams tiekiami priedai gali būti skirtingi.

### Pavojus



- Maitinimo bloką laikykite sausiai.

### Įspėjimas

- Norėdami įkrauti bateriją naudokite tik atjungiamą maitinimo bloką (A00390), tiekiamą su prietaisu.
- Maitinimo bloke yra transformatorius. Norėdami išvengti pavojingos situacijos, nenujunkite maitinimo bloko, norėdami jį pakeisti kitu kištuku.

- Šį prietaisą gali naudoti 8 metų ir vyresni vaikai bei asmenys, kurių fiziniai, jutimo ir protiniai gebėjimai yra mažesni, arba neturintieji patirties ir žinių, jei jie prižiūrimi arba jiems pateiktos instrukcijos, kaip saugiai naudotis prietaisu, ir jei jie supranta, kokie yra susiję pavojai. Neleiskite vaikams žaisti su šiuo prietaisu. Neleiskite vaikams be priežiūros valyti ar atlikti priežiūrą.
- Prieš naudodami prietaisą, visada jį patikrinkite. Nenaudokite prietaiso, jei jis apgadintas, nes galite susižeisti. Visada pakeiskite apgadintą dalį originalia dalimi.
- Nebandykite atidaryti prietaiso, kad pakeistumėte pakartotinai įkraunamą bateriją.

### Dėmesio!



- Šis prietaisas neplaunamas. Niekada nemerkite prietaiso į vandenį ir neskalaukite jo po vandentiekio čiaupu.
- Prietaisą naudokite tik pagal paskirtį, kaip parodyta naudotojo vadove.

- Higienos sumetimais prietaisu naudotis turėtų tik vienas asmuo.
- Prietaiso valymui niekada nenaudokite suslėgto oro, šiurkščių kempinių, šlifuojančių valymo priemonių arba ėsdinančių skysčių, pvz., benzino ar acetono.
- Nejunkite maitinimo bloko į sieninius lizdus, kuriuose yra arba buvo elektrinis oro gaiviklis, ir netoli jų, kad išvengtumėte nepataisomo maitinimo bloko sugadinimo.

## **Elektromagnetiniai laukai (EML)**

Šis Philips prietaisas atitinka visus taikomus standartus ir nuostatus dėl elektromagnetinių laukų poveikio.

## **Bendrasis aprašymas**

- Maitinimo blokas tinkamas 100–240 voltų įtampos maitinimo tinklui.
- Maitinimo blokas transformuoja 100–240 V įtampą į saugią, žemesnę nei 24 V, įtampą.
- Maksimalus triukšmo lygis:  $L_c = 75 \text{ dB(A)}$ .

## Įkrovimas

Prietaisą įkrovus 16 valandų jis gali veikti be laido iki 60 minučių (MG3710, MG3711, MG3712, MG3720, MG3721, MG3730, MG3731, MG3740) arba 70 minučių (MG3757, MG3748, MG3747).

- 1 Patikrinkite, ar prietaisas išjungtas.
- 2 Įstatykite mažą kištuką į prietaisą, o maitinimo bloką į sieninį lizdą.
- 3 Įkrovę maitinimo bloką ištraukite iš sieninio elektros lizdo, o mažąjį kištuką – iš prietaiso.

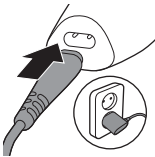

## Prietaiso naudojimas

Pastaba. Kaskart panaudoję išjunkite ir išvalykite prietaisą.

### Pjovimo elementų nuėmimas ir uždėjimas



- 1 Norėdami atjungti pjovimo elementą, spauskite aukštyn pjovimo elemento dantis ir nuimkite jį nuo rankenos.



- 2 Norėdami uždėti pjovimo elementą, įstatykite pjovimo elemento ašą į kreipiantįjį lizdą priekyje ir užspauskite pjovimo elemento užpakalinę dalį ant prietaiso (spragtelėjimas).

### Nosies plaukų kirptuvo nuėmimas



- 1 Padėkite savo pirštą ant rodyklės užpakalinėje priedo dalyje ir stumkite jį nuo rankenos rodyklės kryptimi.

### Šukų uždėjimas ir nuėmimas



- 1 Norėdami atjungti pjovimo elementą, spauskite aukštyn pjovimo elemento dantis ir nuimkite jį nuo rankenos. Tada spauskite žemyn apsaugo centrą savo pirštais arba delnu (spragtelėjimas).

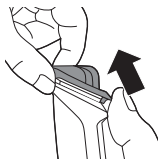

- 2 Norėdami atjungti bet kokio tipo šukas nuo pjovimo elemento, atsargiai nutraukite jų galinę dalį nuo prietaiso ir tada nustumkite jas nuo pjovimo elemento.

Pastaba. Kirpdami pirmą kartą, naudokite šukas, kurių kirpimo ilgis didžiausias, kad priprastumėte prie prietaiso.

### Prietaiso įjungimas ir išjungimas

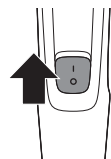

Norėdami prietaisą įjungti, įjungimo ir išjungimo mygtuką pastumkite aukštyn.

Norėdami prietaisą išjungti, įjungimo ir išjungimo mygtuką pastumkite žemyn.

### Priedai naudoti barzdai

#### Viso dydžio plaukų kirptuvas

Naudokite viso ilgio plaukų kirptuvą be šukų, kad nukirptumėte plaukus arti odos (iki 1/32 in (0,5 mm



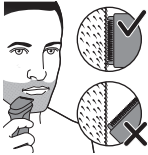

ilgio), arba norėdami suformuoti švarias linijas apie barzdą, kaklą ir žandenus.

- 1 Norėdami apkirpti plaukus arti odos, priglauskite plokščią pjovimo elemento pusę prie odos ir braukykite priešinga plaukų augimui kryptimi.
- 2 Norėdami suformuoti kontūrus, laikykite pjovimo elementą statmenai odai ir braukite ja aukštyn ar žemyn švelniai spausdami.

### Barzdos šukos

Pastaba. Skirtingiems gaminiams tiekiami priedai gali būti skirtingi. Ant dėžutės nurodyti priedai, kurie pridami prie jūsų prietaiso.

Prietaisas tiekiamas su keliomis šukomis su šepetėliais ir reguliuojamomis šukomis. Plaukų ilgio nustatymai nurodyti ant šukų. Nustatymai atitinka likusių plaukų ilgį po kirpimo.

Šukos	mm
Šukos su šepetėliais	1 mm
Šukos su šepetėliais	2 mm
Šukos su šepetėliais	3 mm
Šukos su šepetėliais	5 mm
Reguliuojamos šukos	3–7 mm

- 1 Prijunkite šukas prie viso dydžio plaukų kirptuvo.
- 2 Reguliuojamos šukos: Stumkite ilgio selektorių į kairę arba į dešinę, kad pasirinktumėte norimą plaukų ilgio nustatymą.

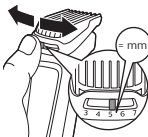



- 3** Jei norite kirpti kuo veiksmingiau, braukite šukomis priešinga plaukų augimui kryptimi. Įsitikinkite, kad šukų paviršius visada liečiasi su oda.

### Priedai naudoti kūnui

- Kūno plaukams kirpti naudokite žalią kūno apsaugą.
- Užtikrinkite, kad plaukai būtų švarūs ir sausi, nes drėgni plaukai limpa prie kūno ir, kirpdami jautrias vietas, visada naudokite kūno apsaugą.
- Kadangi plaukai neauga ta pačia kryptimi, galite bandyti kirpti skirtingomis kryptimis (t. y., aukštyn, žemyn ar skersai). Kad rezultatai būtų optimalūs, geriausia pasipraktikuoti.
- Judesiai visada turi būti tolygūs ir švelnūs, taip pat įsitikinkite, kad apsaugo paviršius visada liečiasi su jūsų oda.
- Kai ant produkto susirenka per daug plaukų, nupūskite plaukus prieš naudodami, kad kirpimo rezultatai būtų geriausi.

### Kūno plaukų šukos

Prijunkite kūno šukas prie viso dydžio plaukų kirptuvo, kad nukirptumėte plaukus žemiau kaklo linijos. Šis prietaisas tiekiamas su 1 kūno šukomis. Plaukų ilgio nustatymai nurodyti ant šukų. Nustatymas atitinka likusių plaukų ilgį po kirpimo.

#### Šukos

#### mm

Kūno plaukų šukos (žalios)

3 mm

- 1** Prijunkite kūno šukas prie viso dydžio plaukų kirptuvo.

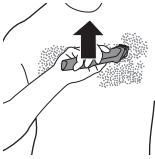

- 2 Norėdami nukirpti veiksmingiausiu būdu, ištempkite odą laisvąja ranka ir braukite šukomis priešinga plaukų augimui kryptimi. Įsitinkinkite, kad šukų paviršius visada liečiasi su oda.

## Priedai naudoti galvai

### Viso dydžio plaukų kirptuvas

Naudokite viso dydžio plaukų kirptuvą be šukų, kad nukirptumėte galvos plaukus labai arti odos (1/32 in (0,5 mm) arba suformuotumėte kaklo liniją ir sritį apie ausis.

- 1 Norėdami suformuoti plaukų liniją apie ausis, plaukų galiukus sušukuokite ant ausų.
- 2 Pakreipkite prietaisą taip, kad formuojant kontūrus apie ausis tik vienas kirptuvo peilių kraštas liestų plaukų galiukus.
- 3 Norėdami suformuoti kaklo ir žandenuų kontūrus, pasukite prietaisą ir braukykite žemyn.
- 4 Prietaisu braukite lėtai ir tolygiai pagal natūralią plaukų liniją.

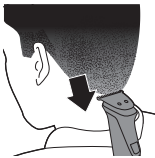

### Plaukų šukos

Prijunkite plaukų šukas prie viso dydžio plaukų kirptuvo, kad lygiai nukirptumėte savo galvos plaukus. Šis prietaisas pateikiamas su 3 plaukų šukomis. Plaukų ilgio nustatymai nurodyti ant šukų. Nustatymai atitinka likusių plaukų ilgį po kirpimo.

Šukos	mm
Plaukų šukos	9 mm
Plaukų šukos	12 mm
Plaukų šukos	16 mm



- 1 Prijunkite šukas prie viso dydžio plaukų kirptuvo.
- 2 Lėtai judinkite kirptuvą per viršugalvį iš skirtingų pusių, kad pasiektumėte vienodą rezultatą. Įsitikinkite, kad šukų paviršius visada liečiasi su oda.
  - Visada judinkite kirptuvą priešinga plaukų augimui kryptimi. Lengvai spauskite.
  - Norėdami užtikrinti, kad visi kerpami plaukai būtų nukirpti, per galvą braukite persiklojančiomis juostomis.

## Tikslūs priedai naudoti veidui

### Tikslus kirptuvas

Naudokite tikslų kirptuvą, kad suformuotumėte plonas linijas ir kontūrus apie veidą, arti odos (iki 1/32 in / 0,5 mm ilgio).



- 1 Laikykite tikslaus kirpimo galvutę statmenai odai ir braukykite kirpimo galvute aukštyn ar žemyn švelniai spausdami.

### Nosies plaukų kirptuvas

Naudokite nosies plaukų kirptuvą nosies ir ausų plaukams kirpti.

- Įsitikinkite, kad jūsų šnervės yra švarios. Įsitikinkite, kad išoriniai ausies kanalai yra švarūs ir kad juose nėra ausų sieros.
- Antgalio nekiškite giliau nei 5 mm.
- Visada išvalykite priedą kaskart panaudoję.

### Nosies plaukų kirpimas

- 1 Švelniai stumkite antgalį į nosies vidų ir išorėn sukinėdami, kad pašalintumėte nepageidaujamus plaukus.





### Ausų plaukų kirpimas

- 1 Norėdami pašalinti apie ausį styančius plaukus, lėtai judinkite antgalį apie ausį.
- 2 Švelniai stumkite antgalį į išorinio ausies kanalo vidų ir išorėn, kad pašalintumėte nepageidaujamus plaukus.

## Valymas

**Neskalaukite rankenos po vandentiekio čiaupu; po juo galima skalauti tik priedus.**

**Niekada nenaudokite šveistuvų, abrazyvinių valymo medžiagų arba agresyvių skysčių, pvz., benzino arba acetono, prietaisui valyti.**

**Niekada nedžiovinkite kirptuvo dantų rankšluosčiu arba servetėle, nes taip galima apgadinti kirptuvo dantis.**

### Po kiekvieno naudojimo: valymas po vandentiekio čiaupu

- 1 Išjunkite prietaisą ir atjunkite nuo sieninio iš elektros lizdo.
- 2 Nuimkite visas šukas ar pjovimo elementą nuo prietaiso.
- 3 Skalaukite plaukų kamerą po šiltu vandentiekio vandeniu.
- 4 Valykite pjovimo elementą ir šukas po šiltu vandentiekio vandeniu.
- 5 Kruopščiai nukratykite vandens perteklių ir leiskite visoms dalims gerai išdžiūti ore.



### Kruopštus valymas

- 1 Išjunkite prietaisą ir atjunkite jį nuo elektros lizdo.

- 2 Prietaiso rankeną nuvalykite sausa šluoste.
- 3 Nuimkite visas šukas ar pjovimo elementą nuo prietaiso.
- 4 Pašalinkite visus plaukus, susikaupusius plaukų kameroje, tiekiamu valymo šepetėliu.
- 5 Pašalinkite visus plaukus, susikaupusius pjovimo elementuose ir (arba) šukose, tiekiamu valymo šepetėliu.
- 6 Išplaukite pjovimo elementus po šiltu vandentiekio vandeniu.

**Rankena netinka valyti po vandentiekio čiaupu.**

- 7 Išplaukite šukas po šiltu vandentiekio vandeniu.
- 8 Kruopščiai nukratykite vandens perteklių ir leiskite visoms dalims gerai išdžiūti ore.

## Nosies plaukų kirptuvo valymas

Išvalykite nosies plaukų kirptuvą iš karto panaudoję ir tada, kai nosies plaukų kirptuvo galvutėje susikaupia daug plaukų ar nešvarumų.



- 1 Išskalaukite nosies plaukų kirptuvo galvutę karštu vandeniu.
- 2 Įjunkite prietaisą ir dar kartą išskalaukite nosies plaukų kirptuvo galvutę, kad pašalintumėte likusius plaukus. Tada vėl išjunkite prietaisą.

Kad išvalytumėte kruopščiai, kelioms minutėms įmerkite nosies plaukų kirptuvo galvutę į dubenį su šiltu vandeniu, tada įjunkite prietaisą, kad pašalintumėte prilipusius plaukus / nešvarumus.

- 3 Kruopščiai nukratykite vandens perteklių ir leiskite visoms dalims gerai išdžiūti ore.

## Laikymas

- Prietaisą laikykite pridėtame krepšelyje.

Pastaba. Prieš prietaisą dėdami į dėklą, įsitikinkite, kad jis sausas.

## Priedų užsakymas

Norėdami įsigyti priedų ar atsarginių dalių, apsilankykite [www.shop.philips.com/service](http://www.shop.philips.com/service) arba kreipkitės į „Philips“ platintoją. Taip pat galite susisiekti su „Philips“ klientų aptarnavimo centru savo šalyje (kontaktinius duomenis žr. visame pasaulyje galiojančios garantijos lankstinuke).

## Perdirbimas



- Šis simbolis reiškia, kad gaminio negalima išmesti kartu su įprastomis buitinėmis atliekomis (2012/19/ES).



- Šis simbolis reiškia, kad šiame gaminyje yra įmontuotas pakartotinai įkraunamas maitinimo elementas, kurio negalima išmesti su įprastomis buitinėmis atliekomis (2006/66/EB). Prašome perduoti jūsų gaminį į oficialų surinkimo punktą arba „Philips“ priežiūros centrą, kad pakartotinai įkraunamą bateriją pašalintų specialistai.
- Laikykitės jūsų šalyje galiojančių taisyklių, kuriomis reglamentuojamas atskiras elektros ir elektronikos gaminių bei įkraunamų maitinimo elementų surinkimas. Tinkamas tokių gaminių utilizavimas padės išvengti neigiamo poveikio aplinkai ir žmonių sveikatai.

## Pakartotinai įkraunamos baterijos išėmimas

**Pakartotinai įkraunamą bateriją išimkite tik tada, kai išmetate gaminį. Prieš išimdami bateriją įsitikinkite, kad gaminys atjungtas**

**nuo sieninio elektros lizdo ir kad baterija yra visiškai išsikrovusi.**

**Imkitės visų reikiamų atsargumo priemonių, kai naudojate įrankiais, norėdami atidaryti gaminį ir kai šalinate pakartotinai įkraunamą bateriją.**

- 1 Patikrinkite, ar prietaiso gale ar priekyje yra sraigty. Jei yra, pašalinkite juos.
- 2 Naudodami atsuktuvą nuimkite nuo prietaiso galinį ir (arba) priekinį skydelį. Jei reikia, taip pat šalinkite kitus sraigtus ir (arba) dalis, kol pamatysite spausdintinę plokštę su pakartotinai įkraunama baterija.
- 3 Išimkite pakartotinai įkraunamą bateriją.

## Garantija ir pagalba

Jei reikia informacijos ar pagalbos, apsilankykite **[www.philips.com/support](http://www.philips.com/support)** arba perskaitykite tarptautinės garantijos lankstinuką.

## Garantijos apribojimai

Kirpimo įtaisams netaikomos tarptautinės garantijos sąlygos, nes šios dalys dėvėsi.



## General overview MG37xx Chimera

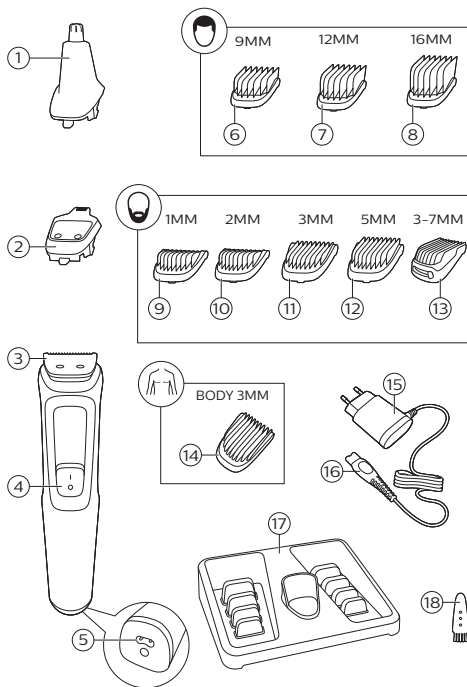

## Bevezetés

Köszönjük, hogy Philips terméket vásárolt, és üdvözöljük a Philips világában! A Philips által biztosított támogatás teljes körű igénybevételéhez regisztrálja a terméket a

**[www.philips.com/welcome](http://www.philips.com/welcome)** címen.

## Általános leírás (1. ábra)

- 1 Orrszőrzetvágó (csak MG3710, MG3711, MG3712, MG3721, MG3720, MG3730, MG3731, MG3740, MG3747, MG3748, MG3757 esetén)
- 2 Precíziós vágóegység (csak MG3740, MG3757 esetén)
- 3 Teljes méretű szőrzetvágó
- 4 Be-/kikapcsoló gomb
- 5 Aljzat kis méretű dugaszhoz
- 6 Hajvágó fésű (9 mm) (csak MG3720, MG3721, MG3730, MG3731, MG3740, MG3747, MG3748, MG3757 esetén)
- 7 Hajvágó fésű (12 mm) (csak MG3730, MG3740, MG3747, MG3757, MG3731, MG3748 esetén)
- 8 Hajvágó fésű (16 mm) (csak MG3730, MG3740, MG3747, MG3757, MG3731, MG3748 esetén)
- 9 Borostafésű (1 mm) (csak MG3710, MG3711, MG3712, MG3720, MG3721, MG3730, MG3731, MG3740, MG3747, MG3748, MG3757 esetén)
- 10 Borostafésű (2 mm) (csak MG3710, MG3711, MG3720, MG3721, MG3730, MG3731, MG3740, MG3747, MG3748, MG3757 esetén)
- 11 Borostafésű (3 mm) (csak MG3710, MG3711, MG3712, MG3720, MG3721 esetén)
- 12 Borostafésű (5 mm) (csak MG3710, MG3711, MG3712, MG3720, MG3721 esetén)
- 13 Szabályozható fésű (3–7 mm) (csak MG3730, MG3731, MG3740, MG3747, MG3748, MG3757 esetén)
- 14 Testfésű (3 mm) (csak MG3747, MG3748 esetén)
- 15 Tápegység
- 16 Kisméretű csatlakozódugasz
- 17 Tároló (csak MG3711, MG3712, MG3721, MG3731, MG3748 esetén)
- 18 Tisztítókefe

A különböző termékek esetében a velük szállított tartozékok eltérhetnek. Az aktuális termékhez mellékelt tartozékok a dobozon láthatók.

## Fontos biztonsági tudnivalók

A készülék és a tartozékai első használata előtt figyelmesen olvassa el ezt a tájékoztatót, és őrizze meg későbbi használatra. A különböző termékek esetében a velük szállított tartozékok eltérhetnek.

### Veszély



- Tartsa szárazon a tápegységet.

### Vigyázat!

- Az akkumulátort kizárólag a készülékhez mellékelt, (A00390) levehető tápegységgel töltsé.
- A tápegység transzformátort tartalmaz. Ne vágja le a tápegységet a vezetékről, és ne szereljen rá másik csatlakozódugót, mert ez veszélyes.

- A készüléket 8 éven felüli gyermekek, illetve csökkent fizikai, érzékelési vagy szellemi képességekkel rendelkező vagy a készülék működtetésében járatlan személyek is használhatják felügyelet mellett, illetve ha felvilágosítást kaptak a készülék biztonságos működtetésének módjáról és az azzal járó veszélyekről. Ne engedje, hogy gyermekek játsszanak a készülékkel. A tisztítást és a felhasználó által is végezhető karbantartást nem végezhetik gyermekek felügyelet nélkül.
- Használat előtt mindig ellenőrizze a készüléket. Ne használja a készüléket, ha meghibásodott, mert ez sérülést okozhat. Minden esetben eredeti típusúra cserélje ki a sérült alkatrészt.
- Ne próbálja kicserélni a készülék akkumulátorát.

### **Figyelem!**



- A készülék nem mosható. Ne merítse a készüléket vízbe, és ne öblítse le vízcsap alatt.

- A készüléket csak a használati útmutatóban jelzett rendeltetésszerű célra használja.
- A készüléket higiéniai okokból csak egy személy használhatja.
- A készülék tisztításához ne használjon sűrített levegőt, dörzsszivacsot, maró hatású tisztítószerrel vagy súrolószerrel (pl. benzin vagy aceton).
- Ne használja a tápegységet olyan fali aljzatban vagy fali aljzat közelében, amelyhez elektromos léghűtő van csatlakoztatva, mert az a tápegység javíthatatlan károsodását okozhatja.

## **Elektromágneses mezők (EMF)**

Ez az Philips készülék az elektromágneses terekre érvényes összes vonatkozó szabványnak és előírásnak megfelel.

## **Általános információk**

- A tápegység 100 és 240 V közötti feszültséggel használható.

- A tápegység a 100–240 voltos hálózati feszültséget biztonságos 24 voltos feszültségre alakítja át.
- Maximális zajszint:  $L_c = 75 \text{ dB(A)}$ .

## Töltés

Ha a készülék 16 órán keresztül töltődik, akkor 60 perc (MG3710, MG3711, MG3712, MG3720, MG3721, MG3730, MG3731, MG3740), illetve 70 perc (MG3757, MG3748, MG3747) vezeték nélküli használatra alkalmas.

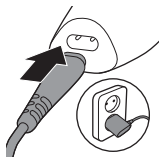

- 1 Kapcsolja ki a készüléket.
- 2 Illessze a kisméretű dugaszt a készülékbe, majd csatlakoztassa a tápegységet a fali aljzathoz.
- 3 Töltés után húzza ki a tápegységet a fali aljzatból, majd húzza ki a kisméretű dugaszt a készülékből.

## A készülék használata

Megjegyzés: Minden használat után kapcsolja ki és tisztítsa meg a készüléket.

### A vágóelemek le- és felszerelése



- 1 Vágóelem leszereléséhez nyomja felfelé a vágóelem fogait, és vegye le a vágóelemet a markolatról.



- 2 Vágóelem felszereléséhez helyezze a vágóelem nyelvét az elülső részen található vezetőbarázdába, és tolja be a vágóelem hátulját a készülékbe (kattanásig).

## Az orrszörzetvágó leszerelése



- 1 Helyezze az ujját a tartozék hátsó részén látható nyílra, és tolja le a tartozékot a markolatról a nyíl által jelzett irányba.

## A fésűk fel- és leszerelése



- 1 Vágóelem leszereléséhez nyomja felfelé a vágóelem fogait, és vegye le a vágóelemet a markolatról. Ezután ujjal vagy tenyérrel tolja lefelé a fésű közepét (kattanásig).

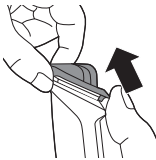

- 2 Ha a vágóelemről le szeretné szerelni bármelyik fésűt, óvatosan húzza annak hátsó részét le a készülékről, majd csúsztassa le azt a vágóelemről.

Megjegyzés: A készülék legelső használatakor kezdje a legnagyobb vágási hosszúságú fésűvel, hogy megismerkedhessen a készülék használatával.

## A készülék be- és kikapcsolása

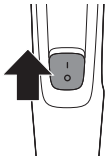

A készülék bekapcsolásához csúsztassa felfelé a be-/kikapcsoló gombot.

A készülék kikapcsolásához csúsztassa lefelé a be-/kikapcsoló gombot.

## A szakállhoz használható tartozékok

### Teljes méretű szörzetvágó

A szálak bőrhöz közeli (0,5 mm) vágásához, valamint a szakáll, a nyakvonal és az oldalszakáll

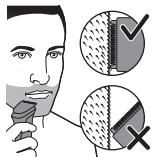

kontúrozásához használja fésű nélkül a teljes méretű szőrzetvágót.

- 1 A bőrhöz közel levő vágáshoz helyezze a vágóelem sima oldalát a bőréhez, majd végezzen mozdulatokat a szőr növekedésével ellentétes irányban.
- 2 Kontúrozáshoz tartsa a vágóelemet merőlegesen a bőrre, és mozgassa azt felfelé és lefelé, miközben óvatosan rányomja azt a bőrre.

### Szakállfésűk

Megjegyzés: A különböző termékek esetében a velük szállított tartozékok eltérhetnek. Az aktuális termékhez mellékelte tartozékok a dobozon láthatók.

A készülékhez több borostafésű és egy szabályozható fésű tartozik. A hosszbeállítások a fésűkön láthatók. A beállítások a vágás utáni hossz milliméterben megadott méreteinek felelnek meg.

Fésű	mm
Borostafésű	1 mm
Borostafésű	2 mm
Borostafésű	3 mm
Borostafésű	5 mm
Szabályozható fésű	3–7 mm

- 1 Csatlakoztassa a fésűt a teljes méretű szőrvágóhoz.
- 2 Szabályozható fésű: Tolja a hosszbeállítót balra vagy jobbra a kívánt hosszbeállítás kiválasztásához.

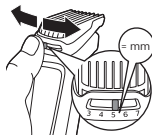





- 3** A leghatékonyabb vágási eredmény érdekében a fésűt a szőr növekedésével szemben mozgassa. Ügyeljen, hogy a fésűtartozék felszíne mindig teljes mértékben érintkezzen a bőrfelülettel.

## A testen használható tartozékok

- A zöld testvédő a testszőrzet vágásához használható.
- A szőrzet legyen tiszta és száraz, mert a nedves szőrzet a testhez tapadhat, illetve érzékeny területeken mindig használja a testvédőt.
- Mivel a szőrszálak nem azonos irányban nőnek, érdemes különböző vágási pozíciókat kipróbálni (pl. felfelé, lefelé és keresztbe). Az optimális eredmény eléréséhez gyakorlás szükséges.
- Mindig egyenletes és finom mozdulatokat végezzen, és ügyeljen arra, hogy a védő felülete mindig hozzáérjen a bőréhez.
- Amikor a készüléken túl sok szőr gyűlt össze, a legjobb vágási eredmény eléréséhez fújja ki a készülékből a szőrt.

### Testfésű

Csatlakoztassa a testfésűt a teljes méretű szőrvágóhoz a nyakvonal alatti szőrszálak egyenleges vágásához. A készülékhez 1 testfésű tartozik. A hosszbeállítások a fésűn láthatók. Az érték a vágás utáni hossz milliméterben megadott méretének felel meg.

Fésű	mm
Testfésű (zöld)	3 mm

- 1** Csatlakoztassa a testfésűt a teljes méretű szőrvágóhoz.

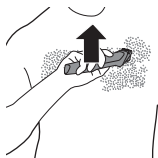

- 2 A leghatékonyabb eredmény eléréséhez szabad kezével feszítse ki a bőrt, és mozgassa a fésűt a szőr növeési irányával ellentétesen. Ügyeljen, hogy a fésűtartozék felszíne mindig teljes mértékben érintkezzen a bőrfelülettel.

## A fejen használható tartozékok

### Teljes méretű szőrzetvágó

A teljes méretű hajvágót fésű nélkül a fejbőrhöz nagyon közeli (0,5 mm) vágáshoz, illetve a nyakvonal és a fül körüli terület kontúrozásához alkalmazhatja.

- 1 A haj fül körüli körvonalának kontúrozásához fésülje a hajszálatokat fülei fölé.
- 2 Amikor a fül körüli terület kontúrját formázza, billentse meg a készüléket úgy, hogy a vágópengéknek csak az egyik éle érje a hajvégeket.
- 3 A nyakszirti haj és az oldalszakáll formázásakor fordítsa lefelé a készüléket, és lefelé irányuló mozdulatokkal vágjon.
- 4 Lassan és óvatosan mozgassa a készüléket. Kövesse a haj természetes vonalát.

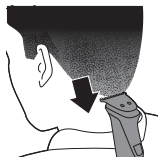

### Hajvágó fésűk

Csatlakoztasson egy hajvágó fésűt a teljes méretű szőrvágóhoz a hajszálok egyenes vágásához. A készülékekhez három hajvágó fésű tartozik. A hosszbeállítások a fésűkön láthatók. A beállítások a vágás utáni hossz milliméterben megadott méreteinek felelnek meg.

Fésű	mm
Hajvágó fésű	9 mm

Hajvágó fésű	12 mm
Hajvágó fésű	16 mm



- 1 Csatlakoztasson egy fésűt a teljes méretű szőrvágóhoz.
- 2 A szőrvágót különböző irányokban lassan húzza át a fejtetőn, hogy a nyírás egyenletes legyen. Ügyeljen, hogy a fésűtartozék felszíne mindig teljes mértékben érintkezzen a bőrfelülettel.
  - A szőrvágót mindig a haj növekedési irányával ellentétesen mozgassa. Nyomja finoman a bőrre.
  - Az alapos vágás érdekében végezzen átfedő mozdulatokat a fejen.

## Az arcon használható precíziós tartozékok

### Precíziós vágókészülék

A precíziós vágó az arc körüli, a bőr közelében (max. 0,5 mm) levő helyeken finom vonalak, kontúrok kialakítására használható.



- 1 Tartsa a precíziós vágófejet merőlegesen a bőrre, és mozgassa a vágófejet felfelé és lefelé, közben óvatosan nyomja rá a bőrre.

### Orrszőrzetvágó

Az orrszőrzetvágóval az orr és a fül szőrzetét vághatja le.

- Ügyeljen arra, hogy orrlyukai tiszták legyenek. Ügyeljen rá, hogy a fülek külső járatai tiszták, zsírtól mentesek legyenek.
- A készülék hegyét 5 mm-nél beljebb ne helyezze be az orrlyukba.
- Minden használat után tisztítsa meg a tartozékot!



### Orrszűrőzet levágása

- 1 A nem kívánatos szűrőzet eltávolításához körbe forgatva finoman mozgassa befelé és kifelé a készülék hegyét az orrban.



### Fülszűrőzet levágása

- 1 A fül peremén túl kiálló szűrőszálak eltávolításához lassan mozgassa a hegyet a fül körül.
- 2 A nem kívánatos szűrőzet eltávolításához körbe forgatva finoman mozgassa befelé és kifelé a készülék hegyét a külső fülcsatornában.

## Tisztítás

**Ne öblítse le a markolatot folyó víz alatt, csak a tartozékokat lehet folyó víz alatt öblíteni.**

**A termék tisztításához soha ne használjon dörzsszivacsot, súrolószert és maró vagy oldó hatású tisztítófolyadékot (pl. benzint vagy acetont).**

**Soha ne szárítsa a vágókészülék fogait törülközővel vagy papírzsebkendővel, mivel ezek megsérthetik a vágókészülék fogait.**

### Minden használat után: tisztítás csap alatt

- 1 Kapcsolja ki a készüléket, és húzza ki azt a fali aljzattól.
- 2 Távolítsa el a készülékről a fésűt vagy vágóelemet.
- 3 Öblítse le a szörgyűjtő kamrát meleg folyó víz alatt.



- 4 Meleg folyó víz alatt tisztítsa meg a vágóelemet és a fésűt.
- 5 Óvatosan rázza ki a felesleges vizet, és hagyja teljesen megszáradni az összes alkatrészt.

## Alapos tisztítás

- 1 Kapcsolja ki a készüléket, és húzza ki a fali aljzataból.
- 2 A készülék markolatát száraz ruhával törölje le.
- 3 Távolítsa el a készülékről a fésűt vagy vágóelemet.
- 4 Távolítsa el az összegyűlt szőrt a szőrgyűjtő kamrából a készülékhez kapott tisztítókefével.
- 5 Távolítsa el az összegyűlt szőrt a vágóelemekről és/vagy a fésűkről a készülékhez kapott tisztítókefével.
- 6 Meleg folyó víz alatt tisztítsa meg a vágóelemeket.

**A markolatot nem lehet folyó víz alatt tisztítani.**

- 7 Meleg folyó víz alatt tisztítsa meg a fésűket.
- 8 Óvatosan rázza ki a felesleges vizet, és hagyja teljesen megszáradni az összes alkatrészt.

## Az orrszőrzetvágó tisztítása

Tisztítsa meg az orrszőrzetvágót közvetlenül a használat után, illetve akkor, ha sok szőrszál vagy szennyeződés halmozódott fel az orrszőrzetvágó fejen.



- 1 Öblítse ki az orrszűrőzetvágó fejet forró vízzel.
- 2 A maradék szűrőszálak eltávolításához kapcsolja be a készüléket, és öblítse át az orrszűrőzetvágó fejet még egyszer. Ezután kapcsolja ismét ki a készüléket.

Az orrszűrőzetvágó fej alapos tisztításához merítse azt néhány percre egy tál meleg vízbe meríti, majd kapcsolja be a készüléket; így még a legmakacsabb szűrőszálak és szennyeződések is eltávolíthatók.

- 3 Óvatosan rázza ki a felesleges vizet, és hagyja teljesen megszáradni az összes alkatrészt.

## Tárolás

- A készüléket tárolja a mellékelt hordtáskában.

Megjegyzés: A hordtáskába helyezés előtt ellenőrizze, hogy a készülék teljesen megszáradt-e.

## Tartozékok rendelése

Tartozékok és pótalkatrészek vásárlásához látogasson el a [www.shop.philips.com/service](http://www.shop.philips.com/service) weboldalra vagy forduljon Philips márkakereskedőjéhez. Fordulhat az országában működő Philips vevőszolgálathoz is (az elérhetőségi információkat megtalálja a világszerte érvényes garancialevélen).

## Újrahasznosítás



- Ez a szimbólum azt jelenti, hogy a termék nem kezelhető normál háztartási hulladékként (2012/19/EU).



- Ez a szimbólum azt jelenti, hogy a termék beépített újratölthető akkumulátort tartalmaz, amelyet nem szabad háztartási hulladékként kezelni (2006/66/EK). Kérjük, hogy vigye el a készüléket egy hivatalos gyűjtőhelyre vagy egy Philips szervizközpontba, hogy szakember távolítsa el az akkumulátort.
- Tartsa be az elektromos és elektronikus termékek, akkumulátorok és egyszer használatos elemek külön történő hulladékgyűjtésére vonatkozó országos előírásokat. A megfelelő hulladékkezelés segítséget nyújt a környezettel és az emberi egészséggel kapcsolatos negatív következmények megelőzéséhez.

## Az akkumulátor eltávolítása

**Az akkumulátort csak a készülék leselejtezésekor távolítsa el. Az akkumulátor eltávolítása előtt ellenőrizze, hogy a készülék hálózati kábele ki van-e húzva a fali aljzatból, és hogy az akkumulátor teljesen lemerült-e.**

**Tegye meg a szükséges óvintézkedéseket, amikor szerszámot használ a készülék szétnyitásához, és akkor is, amikor lesejтеzi az akkumulátort.**

- 1 Ellenőrizze, hogy a készülék hátsó vagy elülső részén vannak-e csavarok. Ha igen, távolítsa el őket.
- 2 Távolítsa el a készülék hátlapját és/vagy előlapját egy csavarhúzóval. Ha szükséges, távolítson el további csavarokat és/vagy alkatrészeket is, amíg meg nem találja a nyomtatott áramköri lapot és rajta az akkumulátort.

3 Távolítsa el az akkumulátort.

## Garancia és terméktámogatás

Ha információra vagy támogatásra van szüksége, látogasson el a **[www.philips.com/support](http://www.philips.com/support)** weboldalra, vagy olvassa el a világszerte érvényes garancialevelet.

### A garancia feltételei

A nemzetközi garanciafeltételek nem vonatkoznak a vágóegységekre, mivel azok fogyóeszközök.



## General overview MG37xx Chimera

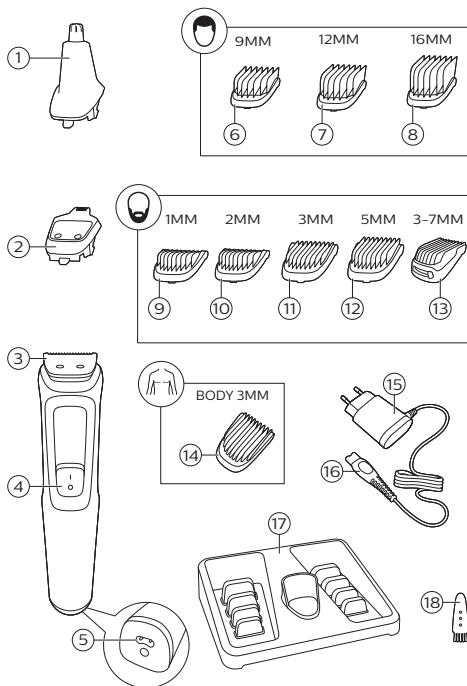

## Wprowadzenie

Gratulujemy zakupu i witamy w gronie użytkowników produktów Philips! Aby w pełni skorzystać z obsługi świadczonej przez firmę Philips, należy zarejestrować zakupiony produkt na stronie [www.philips.com/welcome](http://www.philips.com/welcome).

## Opis ogólny (rys. 1)

- 1 Trymer do włosów w nosie (tylko modele MG3710, MG3711, MG3712, MG3721, MG3720, MG3730, MG3731, MG3740, MG3747, MG3748, MG3757)
- 2 Precyzyjny trymer (tylko modele MG3740, MG3757)
- 3 Pełnowymiarowy trymer do włosów
- 4 Włącznik
- 5 Gniazdo do podłączenia małej wtyczki
- 6 Nasadka grzebieniowa 9 mm (tylko modele MG3720, MG3721, MG3730, MG3731, MG3740, MG3747, MG3748, MG3757)
- 7 Nasadka grzebieniowa 12 mm (tylko modele MG3730, MG3740, MG3747, MG3757, MG3731, MG3748)
- 8 Nasadka grzebieniowa 16 mm (tylko modele MG3730, MG3740, MG3747, MG3757, MG3731, MG3748)
- 9 Nasadka grzebieniowa nadająca efekt kilkudniowego zarostu o długości 1 mm (tylko modele MG3710, MG3711, MG3712, MG3720, MG3721, MG3730, MG3731, MG3740, MG3747, MG3748, MG3757)
- 10 Nasadka grzebieniowa nadająca efekt kilkudniowego zarostu o długości 2 mm (tylko modele MG3710, MG3711, MG3720, MG3721, MG3730, MG3731, MG3740, MG3747, MG3748, MG3757)
- 11 Nasadka grzebieniowa nadająca efekt kilkudniowego zarostu o długości 3 mm (tylko modele MG3710, MG3711, MG3712, MG3720, MG3721)
- 12 Nasadka grzebieniowa nadająca efekt kilkudniowego zarostu o długości 5 mm (tylko modele MG3710, MG3711, MG3712, MG3720, MG3721)

- 13 Regulowany grzebień 3–7 mm (tylko modele MG3730, MG3731, MG3740, MG3747, MG3748, MG3757)
- 14 Nasadka do przycinania włosów na ciele na długość 3 mm (tylko modele MG3747, MG3748)
- 15 Zasilacz
- 16 Mała wtyczka
- 17 Wyświetlacz przechowywania (tylko modele MG3711, MG3712, MG3721, MG3731, MG3748)
- 18 Szczoteczka do czyszczenia

Aksesoria w zestawie mogą się różnić w zależności od produktu. Na pudełku znajdują się ilustracje przedstawiające akcesoria dostarczane w komplecie z urządzeniem.

## Ważne informacje dotyczące bezpieczeństwa

Przed pierwszym użyciem urządzenia i jego akcesoriów zapoznaj się dokładnie z broszurą informacyjną i zachowaj ją na przyszłość. Akcesoria w zestawie mogą się różnić w zależności od produktu.

## Niebezpieczeństwo



- Zasilacz przechowuj w suchym miejscu.

## Ostrzeżenie

- W celu ładowania akumulatora używaj wyłącznie zdejmowanego zasilacza (A00390) dołączonego do urządzenia.

- Zasilacz zawiera transformator. Ze względów bezpieczeństwa nie odcinaj zasilacza w celu wymiany wtyczki na inną.
- Urządzenie może być używane przez dzieci w wieku powyżej 8 lat oraz osoby z ograniczonymi zdolnościami fizycznymi, sensorycznymi lub umysłowymi, a także nieposiadające wiedzy lub doświadczenia w użytkowaniu tego typu urządzeń, pod warunkiem, że będą one nadzorowane lub zostaną poinstruowane na temat korzystania z tego urządzenia w bezpieczny sposób oraz zostaną poinformowane o potencjalnych zagrożeniach. Dzieci nie mogą bawić się urządzeniem. Dzieci nie mogą czyścić urządzenia ani konserwować go bez nadzoru.
- Zawsze sprawdzaj urządzenie przed jego użyciem. Nie używaj urządzenia, jeśli jest uszkodzone, ponieważ może to spowodować obrażenia ciała. Uszkodzoną część należy wymienić na oryginalny element tego samego typu.
- Nie otwieraj urządzenia, aby wymienić akumulator.

## Uwaga



- Tego urządzenia nie można myć w wodzie. Nigdy nie zanurzaj urządzenia w wodzie ani nie płucz go pod kranem.
- Tego urządzenia należy używać zgodnie z przeznaczeniem, w sposób przedstawiony w instrukcji obsługi.
- Ze względów higienicznych z urządzenia powinna korzystać tylko jedna osoba.
- Do czyszczenia urządzenia nigdy nie używaj sprężonego powietrza, szorstkich czyścików, płynnych środków ściernych ani żrących płynów, takich jak benzyna lub aceton.
- W celu uniknięcia uszkodzenia zasilacza, nie zbliżaj ani nie podłączaj go do gniazdka sieciowego, do którego jest podłączony odświeżacz powietrza lub elektrofumigator.

## Pola elektromagnetyczne (EMF)

To urządzenie Philips spełnia wszystkie normy i jest zgodne z wszystkimi przepisami dotyczącymi narażenia na działanie pól elektromagnetycznych.

## Opis ogólny

- Zasilacz zapewnia zasilanie o napięciu w zakresie od 100 do 240 V.
- Zasilacz przekształca napięcie 100–240 V na bezpieczne napięcie poniżej 24 V.
- Maksymalny poziom hałasu: Lc = 75 dB(A).

## Ładowanie

Po 16 godzinach ładowania urządzenie może działać bezprzewodowo przez maks. 60 minut (MG3710, MG3711, MG3712, MG3720, MG3721, MG3730, MG3731, MG3740) lub 70 minut (MG3757, MG3748, MG3747).

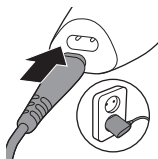

- 1 Upewnij się, czy urządzenie jest wyłączone.
- 2 Podłącz małą wtyczkę do urządzenia, a następnie podłącz zasilacz do gniazdka ściennego.
- 3 Po zakończeniu ładowania odłącz zasilacz od gniazda elektrycznego, a następnie wyciągnij małą wtyczkę z urządzenia.

## Używanie urządzenia

**Uwaga:** Po zakończeniu korzystania wyłącz urządzenie i wyciąść je.

## Zakładanie i zdejmowanie elementów tnących



- 1 Aby zdjąć element tnący, popchnij ku górze względem zębów elementu tnącego i zdejmij z uchwytu.



- 2 Aby założyć element tnący, umieść występ elementu tnącego w otworze nasadki do strzyżenia i wepchnij element tnący z powrotem na urządzenie. (usłyszysz kliknięcie).

## Zdejmowanie trymera do włosów w nosie

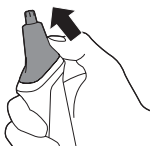

- 1 Umieść palec na strzałce znajdującej się z tyłu nasadki, a następnie przesunąć uchwyt w kierunku strzałki.

## Zakładanie i zdejmowanie nasadek grzebieniowych



- 1 Aby założyć jakąkolwiek osłonkę elementu tnącego, umieść przednią część osłonki na zębach elementu tnącego. Następnie naciśnij środkową część osłonki palcami lub dłońią (usłyszysz kliknięcie).

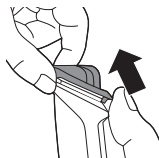

- 2 Aby zdjąć nasadkę grzebieniową, ostrożnie ściągnij jej tylną część z urządzenia, a następnie zsuń ją z elementu tnącego.

Uwaga: W przypadku przycinania po raz pierwszy ustaw nasadkę na maksymalne ustawienie długości, aby móc spokojnie zapoznać się z urządzeniem.

## Włączanie i wyłączanie urządzenia

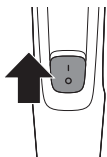

Aby włączyć urządzenie, przesunąć wyłącznik do góry.

Aby wyłączyć urządzenie, przesunąć wyłącznik do dołu.

## Nasadki do modelowania brody

### Pełnowymiarowy trymer do włosów

Korzystaj z pełnowymiarowego trymera bez nasadki do przycinania włosów blisko skóry (0,5 mm) lub przystrzyżenia włosów na karku, wokół brody i bokobrodów.

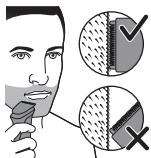

- 1 Aby przycinać włosy blisko skóry, przyłóż płaską stronę elementu tnącego do skóry i wykonuj ruchy w kierunku przeciwnym do kierunku wzrostu włosów.
- 2 W celu przystrzyżenia krawędzi zarostu trzymaj element tnący prostopadłe do skóry i przesuвай urządzenie w górę lub w dół, delikatnie przyciskając.

### Nasadki do brody

Uwaga: Akcesoria w zestawie mogą się różnić w zależności od produktu. Na pudełku znajdują się ilustracje przedstawiające akcesoria dostarczane w komplecie z urządzeniem.

Do urządzenia dołączonych jest kilka nasadek do kilkudniowego zarostu oraz regulowany grzebień. Ustawienia długości włosów są podane na nasadkach grzebieniowych. Ustawienia odpowiadają długości włosów po przycięciu i są podane w milimetrach.

### Nasadka grzebieniowa mm

---



Nasadka grzebieniowa nadająca efekt kilkudniowego zarostu	1 mm
---	------

Nasadka grzebieniowa nadająca efekt kilkudniowego zarostu	2 mm
---	------

Nasadka grzebieniowa nadająca efekt kilkudniowego zarostu	3 mm
---	------

Nasadka grzebieniowa nadająca efekt kilkudniowego zarostu	5 mm
---	------

Regulowany grzebień	3–7 mm
---------------------	--------

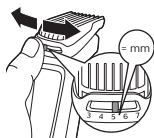

- 1 Załóż nasadkę na trymer.
- 2 Regulowany grzebień: Naciśnij regulator długości włosów i przesunij go w lewo lub w prawo, aby wybrać żądane ustawienie długości.
- 3 Przesuwaj nasadkę w kierunku przeciwnym do wzrostu włosów, aby uzyskać najlepsze efekty. Upewnij się, że nasadka grzebieniowa zawsze dotyka skóry całą powierzchnią.

## Nasadki do włosów na ciele

- Do przycinania włosów na ciele używaj zielonej nasadki z osłonką.
- Włosy powinny być czyste i suche, ponieważ mokre włosy przyklejają się do ciała. Podczas przycinania włosów w delikatnych miejscach zawsze używaj nasadki z osłonką.

- Nie wszystkie włosy rosną w tym samym kierunku. Wypróbuj różne kierunki przesuwania urządzenia (np. w górę, w dół, pod kątem). Do uzyskania optymalnych wyników potrzebna jest praktyka.
- Wykonuj łagodne, płynne ruchy, prowadząc urządzenie w taki sposób, aby osłonka stała dotykała skóry.
- Jeżeli na urządzeniu zbierze się dużo włosów, zdmuchnij je przed ponownym użyciem, aby uzyskać najlepsze efekty golenia.

### Nasadka do przycinania włosów na ciele

Załącz nasadkę do przycinania włosów na ciele na trymer, aby przyciąć włosy poniżej linii karku. Do urządzenia dołączona jest 1 nasadka do przycinania włosów na ciele. Ustawienia długości włosów są podane na nasadce grzebieniowej. Ustawienia odpowiadają długości włosów po przycięciu i są podane w milimetrach.

Nasadka grzebieniowa	mm
Nasadka do przycinania włosów na ciele (zielona)	3 mm

- 1 Załącz nasadkę do przycinania włosów na ciele na trymer.
- 2 Aby uzyskać najlepsze rezultaty, naciągaj skórę wolną ręką i przesuwaj nasadkę w kierunku przeciwnym do kierunku wzrostu włosów. Upewnij się, że nasadka grzebieniowa zawsze dotyka skóry całą powierzchnią.

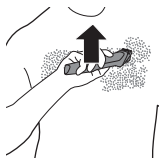

### Nasadki do modelowania włosów

#### Pełnowymiarowy trymer do włosów

Aby obciąć bardzo krótko (0,5 mm) włosy znajdujące się na głowie lub przystrzyc włosy na

karku i wokół uszu, należy użyć pełnowymiarowego trymera bez nasadki grzebieniowej.

- 1 Aby przyciąć włosy wokół uszu, uczesz końce włosów nad uszami.
- 2 Nachyl urządzenie w taki sposób, aby tylko jedna krawędź ostrzy tnących dotykała końców włosów podczas strzyżenia włosów wokół uszu.
- 3 W celu przycięcia włosów na karku lub boków odwróć urządzenie i wykonuj ruchy w dół.
- 4 Ruchy urządzeniem powinny być wolne i płynne. Wystarczy podążać za naturalną linią włosów.

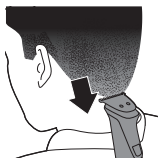

### Nasadki grzebieniowe

Załącz nasadkę grzebieniową na pełnowymiarowy trymer do włosów, aby równomiernie przyciąć włosy rosnące na głowie. Do urządzenia dołączone są 3 nasadki do przycinania włosów. Ustawienia długości włosów są podane na nasadkach grzebieniowych. Ustawienia odpowiadają długości włosów po przycięciu i są podane w milimetrach.

Nasadka grzebieniowa	mm
Nasadka grzebieniowa	9 mm
Nasadka grzebieniowa	12 mm
Nasadka grzebieniowa	16 mm



- 1 Załącz nasadkę grzebieniową na trymer.
- 2 Powoli przesuwaj trymer w różnych kierunkach, aby uzyskać równomierną długość włosów. Upewnij się, że nasadka grzebieniowa zawsze dotyka skóry całą powierzchnią.

- Zawsze przesuwaj trymer w kierunku przeciwnym do kierunku wzrostu włosów. Dociskaj lekko.
- Strzyż włosy pasmami, aby objąć wszystkie partie wymagające przycięcia.

## Precyzyjne nasadki do owłosienia w obrębie twarzy

### Precyzyjny trymer

Za pomocą precyzyjnego trymera można nadać odpowiedni kształt i kontury zarostu, przycinając włosy blisko skóry (do długości 0,5 mm).

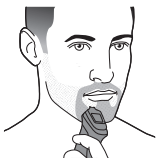

- 1 Trzymaj precyzyjną głowicę przycinającą prostopadłe do skóry i przesuwaj urządzenie w górę lub w dół, delikatnie przyciskając.

### Trymer do włosów w nosie

Trymer służy do przycinania włosów w nosie i w uszach.

- Upewnij się, że kanały nosowe są czyste. Kanały ucha zewnętrznego muszą być czyste i nie może w nich być woskowiny.
- Końcówki nasadki nie należy wsuwać głębiej niż 5 mm.
- Nasadki należy czyścić po każdym użyciu.

### Przycinanie włosów w nosie

- 1 Delikatnie wsuwaj i wysuwaj końcówkę nasadki z otworu nosowego i jednocześnie obracaj ją, aby przystryc włosy.





### Przycinanie włosów w uszach

- 1 Wolno przesunąć końcówkę przycinającą wzdłuż ucha, aby usunąć włoski wyrastające z małżowiny usznej.
- 2 Delikatnie wsuwać i wysuwać końcówkę przycinającą do kanału ucha i jednocześnie obracać ją, aby przystryc włosy.

## Czyszczenie

**Nie myj uchwytu pod bieżącą wodą. Tylko nasadki można płukać pod bieżącą wodą.**

**Do czyszczenia urządzenia nigdy nie używaj czyścików, środków ściernych ani silnie działających płynów takich jak benzyna lub aceton.**

**Nidy nie wycieraj elementu tnącego ręcznikiem ani chusteczką higieniczną, gdyż może to spowodować uszkodzenie ząbków trymera.**

### Po każdym użyciu: wyczyść pod bieżącą wodą

- 1 Wyłącz urządzenie i odłącz je od gniazda elektrycznego.
- 2 Zdejmij nasadkę grzebieniową lub tnące elementy z urządzenia.
- 3 Wypłucz komorę na włosy pod ciepłą bieżącą wodą.
- 4 Wyczyść nasadkę i elementy tnące pod ciepłą wodą.
- 5 Delikatnie strząśnij nadmiar wody i pozostaw wszystkie części do wyschnięcia.



### Dokładne czyszczenie

- 1 Wyłącz urządzenie i odłącz je od gniazda ściennego.

- 2 Przetrzyj uchwyt urządzenia suchą szmatką.
- 3 Zdejmij nasadkę grzebieniową lub element tnący z urządzenia.
- 4 Za pomocą dołączonej szczoteczki do czyszczenia usuń włosy, które nagromadziły się w komorze.
- 5 Za pomocą dołączonej szczoteczki do czyszczenia usuń włosy, które nagromadziły się na nasadkach lub elementach tnących.
- 6 Wyczyść elementy tnące pod ciepłą wodą.

**Uchwyt nie nadaje się do mycia pod bieżącą wodą.**

- 7 Wyczyść nasadki pod ciepłą wodą.
- 8 Delikatnie strząśnij nadmiar wody i pozostaw wszystkie części do wyschnięcia.

## Czyszczenie trymera do włosów w nosie

Trymer do włosów w nosie należy czyścić bezpośrednio po użyciu lub w trakcie korzystania, gdy na głowicy zbierze się dużo włosów lub brudu.



- 1 Wypłucz głowicę trymera gorącą wodą.
- 2 Włącz urządzenie i ponownie oplucz głowicę trymera, aby usunąć resztę włosów. Następnie włącz urządzenie ponownie.

Najlepszym sposobem czyszczenia głowicy trymera jest zanurzenie jej w misce z ciepłą wodą na kilka minut, a następnie włączenie urządzenia co pozwala usunąć odporne zanieczyszczenia i pozostałe włosy.

- 3 Delikatnie strząśnij nadmiar wody i pozostaw wszystkie części do wyschnięcia.

## Przechowywanie

- Przechowuj urządzenie w dołączonym etui.

Uwaga: Przed schowaniem urządzenia do etui sprawdź, czy jest zupełnie suche.

## Zamawianie akcesoriów

Akcesoria i części zamienne można kupić na stronie [www.shop.philips.com/service](http://www.shop.philips.com/service) lub u sprzedawcy produktów firmy Philips. Można też skontaktować się z Centrum Obsługi Klienta firmy Philips w swoim kraju (dane kontaktowe znajdują się w ulotce gwarancyjnej).

## Ochrona środowiska



- Symbol przekreślonego kontenera na odpady, oznacza, że produkt podlega selektywnej zbiórce zgodnie z postanowieniami Dyrektywy 2012/19/UE.



- Symbol przekreślonego kontenera na odpady, oznacza, że produkt zawiera baterie lub akumulatory, które podlegają selektywnej zbiórce zgodnie z postanowieniami Dyrektywy 2006/66/WE.
- Takie oznakowanie informuje, że produkt oraz baterie i akumulatory po okresie użytkowania, nie mogą być wyrzucone wraz z innymi odpadami pochodzącymi z gospodarstwa domowego.

- Użytkownik ma obowiązek oddać zużyty produkt oraz baterie i/lub akumulatory do podmiotu prowadzącego zbieranie zużytego sprzętu elektrycznego i elektronicznego, tworzącego system zbierania takich odpadów – w tym do odpowiedniego sklepu, lokalnego punktu zbiórki lub jednostki gminnej. Zużyty sprzęt oraz baterie i akumulatory mogą mieć szkodliwy wpływ na środowisko i zdrowie ludzi z uwagi na potencjalną zawartość niebezpiecznych substancji, mieszanin oraz części składowych.
- W celu profesjonalnego usunięcia (wymiany) akumulatora należy udać się do podmiotu prowadzącego zbieranie akumulatorów lub centrum serwisowego firmy Philips.
- Gospodarstwo domowe spełnia ważną rolę w przyczynianiu się do ponownego użycia i odzysku surowców wtórnych, w tym recyklingu, zużytego sprzętu. Na tym etapie kształtuje się postawy, które wpływają na zachowanie wspólnego dobra jakim jest czyste środowisko naturalne.

## Wymowanie akumulatora

**Przed wyrzuceniem zużytego urządzenia wyjmij z niego akumulator. Przed wyjęciem akumulatora upewnij się, czy urządzenie jest odłączone od gniazdka elektrycznego, a akumulator jest całkowicie rozładowany.**

**Stosuj wszystkie niezbędne środki bezpieczeństwa podczas otwierania urządzenia za pomocą narzędzi i podczas utylizacji akumulatora.**



- 1 Sprawdź, czy w tylnej lub w przedniej części urządzenia znajdują się śrubki. Jeśli tak, odkręć je.
- 2 Zdejmij tylny lub przedni panel urządzenia za pomocą śrubokrętu. Jeśli to konieczne, zdejmij również dodatkowe śrubki i części, aż zobaczysz płytkę drukowaną wraz z akumulatorem.
- 3 Wyjmij akumulator.

## Gwarancja i pomoc techniczna

Jeśli potrzebujesz pomocy lub dodatkowych informacji, odwiedź stronę **[www.philips.com/support](http://www.philips.com/support)** lub zapoznaj się z międzynarodową ulotką gwarancyjną.

## Ograniczenia gwarancji

Elementy tnące nie są objęte warunkami gwarancji międzynarodowej, ponieważ podlegają zużyciu.

## General overview MG37xx Chimera

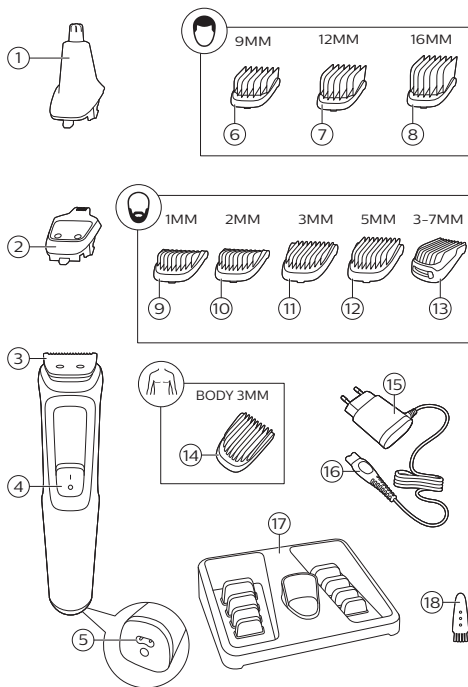

## Introducere

Felicitări pentru achiziție și bun venit la Philips!  
Pentru a beneficia pe deplin de asistența oferită de Philips, înregistrați-vă produsul la [www.philips.com/welcome](http://www.philips.com/welcome).

## Descriere generală (Fig. 1)

- 1 Mașină de tuns părul din nas (exclusiv MG3710, MG3711, MG3712, MG3721, MG3720, MG3730, MG3731, MG3740, MG3747, MG3748, MG3757)
- 2 Dispozitiv de tundere cu precizie (exclusiv MG3740, MG3757)
- 3 Mașină de tuns părul cu lamă normală
- 4 Comutator de pornire/oprire
- 5 Mufă pentru conector mic
- 6 Pieptene pentru păr normal (9 mm) (exclusiv MG3720, MG3721, MG3730, MG3731, MG3740, MG3747, MG3748, MG3757)
- 7 Pieptene pentru păr normal (12 mm) (exclusiv MG3730, MG3740, MG3747, MG3757, MG3731, MG3748)
- 8 Pieptene pentru păr normal (16 mm) (exclusiv MG3730, MG3740, MG3747, MG3757, MG3731, MG3748)
- 9 Pieptene pentru păr tuns scurt (1 mm) (exclusiv MG3710, MG3711, MG3712, MG3720, MG3721, MG3730, MG3731, MG3740, MG3747, MG3748, MG3757)
- 10 Pieptene pentru păr tuns scurt (2 mm) (exclusiv MG3710, MG3711, MG3720, MG3721, MG3730, MG3731, MG3740, MG3747, MG3748, MG3757)
- 11 Pieptene pentru păr tuns scurt de 3 mm (exclusiv MG3710, MG3711, MG3712, MG3720, MG3721)
- 12 Pieptene pentru păr tuns scurt de 5 mm (exclusiv MG3710, MG3711, MG3712, MG3720, MG3721)
- 13 Pieptene reglabil (3 - 7 mm) (exclusiv MG3730, MG3731, MG3740, MG3747, MG3748, MG3757)
- 14 Pieptene pentru corp (3 mm) (exclusiv MG3747, MG3748)
- 15 Unitate de alimentare
- 16 Conector mic

17 Vitrină de depozitare (exclusiv MG3711, MG3712, MG3721, MG3731, MG3748)

18 Perie de curățat

Accesoriiile furnizate pot varia pentru produse diferite. Cutia prezintă accesoriile care au fost furnizate împreună cu aparatul dvs.

## Informații importante privind siguranța

Citiți cu atenție aceste informații importante înainte de a utiliza aparatul și accesoriile sale și păstrați-le pentru consultare ulterioară. Accesoriiile furnizate pot varia pentru produse diferite.

### Pericol



- Nu udați unitatea de alimentare electrică.

### Avertisment

- Pentru a înlocui bateria, utilizați doar unitatea de alimentare detașabilă (A00390) furnizată cu aparatul.
- Unitatea de alimentare electrică conține un transformator. Nu încercați să înlocuiți ștecherul unității de alimentare electrică, întrucât acest lucru conduce la situații periculoase.

- Acest aparat poate fi utilizat de copii cu vârsta de cel puțin 8 ani și de către persoane cu capacități fizice, senzoriale sau mentale reduse sau cărora le lipsesc experiența și cunoștințele necesare, cu condiția să fie supravegheate sau instruite cu privire la utilizarea în siguranță a aparatului și să înțeleagă pericolele implicate. Nu permiteți copiilor să se joace cu aparatul. Procesele de curățare și întreținere de către utilizator nu trebuie realizate de către copii fără a fi supravegheați.
- Verificați întotdeauna aparatul înainte de a-l utiliza. Nu utilizați aparatul dacă este deteriorat, deoarece vă puteți răni. Întotdeauna înlocuiți componenta deteriorată cu una originală.
- Nu deschideți aparatul pentru a înlocui bateria reîncărcabilă.

### Atenție



- Acest aparat nu este lavabil. Nu scufundați aparatul în apă și nu îl clătiți la robinet.

- Utilizați acest aparat numai în scopul pentru care a fost creat, așa cum se arată în manualul de utilizare.
- Din motive de igienă, aparatul trebuie folosit de o singură persoană.
- Nu folosiți niciodată aer comprimat, bureți de sârmă, agenți de curățare abrazivi sau lichide agresive, cum ar fi benzina sau acetona pentru a curăța aparatul.
- Nu utilizați unitatea de alimentare electrică în sau lângă prize de perete care sunt conectate la un aparat electric de împășpătare a aerului, pentru a preîntâmpina deteriorarea ireparabilă a unității de alimentare electrică.

### **Câmpuri electromagnetice (EMF)**

Acest aparat Philips respectă toate standardele și reglementările aplicabile privind expunerea la câmpuri electromagnetice.

## Generalități

- Această unitate de alimentare este potrivită pentru tensiuni de rețea între 100 și 240 V.
- Unitatea de alimentare electrică transformă tensiunea de 100-240 volți într-o tensiune joasă sigură mai mică de 24 volți.
- Nivel maxim de zgomot: Lc = 75 dB(A).

## Încărcare

După ce aparatul a fost încărcat timp de 16 ore, acesta are o durată de funcționare fără cablu de până la 60 de minute (MG3710, MG3711, MG3712, MG3720, MG3721, MG3730, MG3731, MG3740) sau 70 de minute (MG3757, MG3748, MG3747).

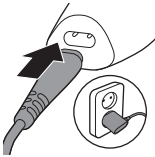

- 1 Asigurați-vă că aparatul este oprit.
- 2 Branșați conectorul mic la aparat și introduceți unitatea de alimentare în priză.
- 3 După încărcare, scoateți unitatea de alimentare din priză de perete și scoateți conectorul mic din aparat.

## Utilizarea aparatului

Notă: Opriți și curățați aparatul după fiecare utilizare.

### Montarea și demontarea elementelor de tăiere.



- 1 Pentru a demonta un element de tăiere, împingeți în sus dinții elementului de tăiere și scoateți-l de pe mâner.



- 2 Pentru a monta un element de tăiere, introduceți tortița elementului tăietor în fanta de ghidare frontală și împingeți partea posterioară a elementului de tăiere înapoi pe aparat („clic”).

### Demontarea dispozitivului pentru tunderea părului din nas

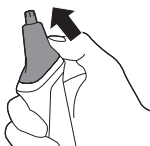

- 1 Plasați degetul pe săgeata de pe spatele accesoriului și împingeți-l de pe mâner în direcția săgeții.

### Montarea și demontarea pieptenilor

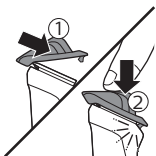

- 1 Pentru a monta orice tip de protecție pe un element de tăiere, glisați partea frontală a protecției pe dinții elementului de tăiere. Apăsăți apoi pe centrul protecției cu degetele sau cu palma („clic”).

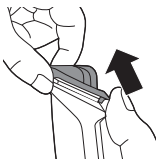

- 2 Pentru a demonta orice tip de pieptene de pe un element de tăiere, trageți cu grijă de partea posterioară a aparatului și glisați-l de pe elementul de tăiere.

Notă: Dacă vă tundeți barba pentru prima oară, începeți folosind pieptenele setat pe lungimea maximă pentru a vă familiariza cu aparatul.



## Pornirea și oprirea aparatului

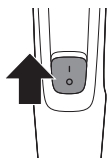

Pentru a porni aparatul, glisați butonul de pornire/oprire în sus.

Pentru a opri aparatul, glisați butonul de pornire/oprire în jos.

## Accesorii pentru barbă

### Mașină de tuns părul cu lamă normală

Utilizați mașina de tuns părul cu lamă normală fără pieptenele pentru tuns, pentru a tunde părul foarte aproape de piele (la o lungime de 0,5 mm sau pentru a contura linia bărbii, a cefeii și a perciunilor).

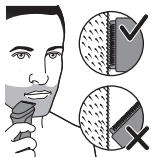

- 1 Pentru a tunde părul foarte aproape de piele, așezați partea plată a elementului de tăiere pe piele și efectuați mișcări în direcția opusă creșterii părului.
- 2 Pentru a contura, țineți elementul de tăiere perpendicular pe piele și deplasați-l în sus sau în jos cu o presiune ușoară.

### Piepteni pentru barbă

Notă: Accesoriile furnizate pot varia pentru produse diferite. Cutia prezintă accesoriile care au fost furnizate împreună cu aparatul dvs.

Aparatul este dotat cu mai mulți piepteni pentru păr tuns scurt și cu un pieptene reglabil. Setările de lungime a firelor de păr sunt indicate pe piepteni. Setările corespund lungimii părului după tăiere.

Pieptene	mm
Pieptene pentru fire	1 mm
Pieptene pentru fire	2 mm

## 138 Română

Pieptene pentru fire	3 mm
Pieptene pentru fire	5 mm
Pieptene reglabil	3 - 7 mm

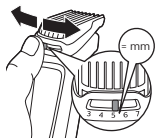

- 1 Atașați pieptenele la mașina de tuns părul cu lamă normală.
- 2 Pieptene reglabil: Împingeți selectorul de lungime spre stânga sau spre dreapta pentru a selecta setarea de lungime dorită a părului.
- 3 Pentru a tunde în cel mai eficient mod, deplasați pieptenele în sens opus direcției de creștere a părului. Suprafața pieptenelui trebuie să rămână în permanent contact cu pielea.

### Accesorii pentru corp

- Folosiți protecția verde pentru corp pentru a tunde părul de pe corp.
- Asigurați-vă că părul este curat și uscat, deoarece părul ud are tendința de a se lipi de corp și, în momentul în care tundeți zonele sensibile, utilizați întotdeauna o protecție pentru corp.
- Deoarece nu toate firele de păr cresc în aceeași direcție, puteți încerca diferite poziții de tundere (de ex. în sus, în jos sau în lateral). Faceți încercări pentru cele mai bune rezultate.
- Efectuați întotdeauna mișcări line și blânde și asigurați-vă că suprafața protecției pentru corp rămâne permanent în contact cu pielea.

- Când s-a acumulat prea mult păr pe produs, suflați firele de păr înainte de utilizare, pentru a obține cele mai bune rezultate de tundere.

### Pieptene pentru corp

Montați pieptenele pentru corp la mașina de tuns părul cu lamă normală pentru a tăia firele de păr din jurul gâtului. Aparatul este dotat cu 1 pieptene pentru corp. Setările pentru lungimea părului sunt indicate pe pieptene. Setarea corespunde lungimii părului după tundere.

Pieptene	mm
Pieptene pentru corp (verde)	3 mm

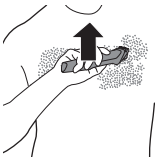

- 1 Atașați pieptenele pentru corp la mașina de tuns părul cu lamă normală.
- 2 Pentru a tunde în cel mai eficient mod, întindeți pielea cu mâna liberă și deplasați pieptenele în sens opus direcției de creștere a părului. Suprafața pieptenelui trebuie să rămână în permanent contact cu pielea.

### Accesorii pentru cap

#### Mașină de tuns părul cu lamă normală

Utilizați mașina de tuns cu lamă normală fără pieptene pentru a tăia părul de pe cap foarte aproape de piele (la 0,5 mm sau pentru a contura linia cefei și zona din jurul urechilor).

- 1 Pentru a da conturul în jurul urechilor, pieptănați vârful firelor de păr peste urechi.
- 2 Înclinați aparatul astfel încât numai o margine a lamelor de tuns să atingă vârful firelor de păr atunci când dați conturul în jurul urechilor.

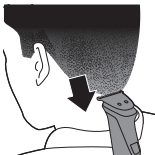

- 3 Pentru conturarea zona gâtului sau perciunii, întoarceți aparatul și deplasați-l în jos.
- 4 Deplasați aparatul lent și cursiv, urmând linia naturală a părului.

### Piepteni pentru păr

Montați un pieptene pentru păr normal la mașina de tuns părul cu lamă normală, pentru a tăia uniform părul de pe cap. Aparatul este dotat cu 3 piepteni pentru păr. Setările de lungime a firelor de păr sunt indicate pe piepteni. Setările corespund lungimii părului după tăiere.

Pieptene	mm
Pieptene pentru păr	9 mm
Pieptene pentru păr	12 mm
Pieptene pentru păr	16 mm



- 1 Atașați un pieptene la mașina de tuns părul cu lamă normală.
- 2 Deplasați încet mașina de tuns înspre calotă pornind din direcții diferite, pentru a obține un rezultat uniform. Suprafața pieptenelui trebuie să rămână în permanent contact cu pielea.
  - Întotdeauna, deplasați mașina de tuns în sens contrar direcției în care cresc firele de păr. Apăsăți ușor.
  - Cu mișcări repetate pe suprafața capului, asigurați-vă că ați tuns părul care trebuie tuns.

## Accesorii de precizie pentru față

### Dispozitiv de tundere cu precizie

Folosi dispozitivul de tundere de precizie pentru a crea contururi și linii fine în jurul stilului facial, aproape de piele (la o lungime de 0,5 mm).



- 1 Țineți capul de tundere de precizie perpendicular pe piele și deplasați capul de tundere în jos sau în sus cu o presiune ușoară.

### Mașină de tuns părul din nas

Puteți utiliza mașina de tuns părul din nas pentru a vă tunde părul din nas și urechi.

- Nările trebuie să fie curate. Asigurați-vă că urechea externă este curată și fără ceară.
- Nu introduceți vârful mai mult de 5 mm.
- Curățați accesoriile după fiecare utilizare.

### Tunderea părului din nas

- 1 Mișcați ușor vârful în interiorul și în exteriorul nasului, rotindu-l în același timp, pentru a îndepărta părul nedorit.



### Tunderea părului din urechi

- 1 Mișcați lent vârful în jurul urechii pentru a îndepărta firele de păr care ies în afara marginii urechii.
- 2 Mișcați ușor vârful în interiorul și în exteriorul canalului auditiv, pentru a îndepărta părul nedorit.



## Curățarea

**Nu clățiți mânerul sub jet de apă, numai accesoriile pot fi clătite sub jet de apă.**

**Nu folosi niciodată bureți de sârmă, agenți de curățare abrazivi sau lichide agresive cum ar fi benzina sau acetona pentru a curăța produsul.**

**Nu ștergeți niciodată dinții de tuns cu un prosop sau un șervețel, deoarece ați putea deteriora dinții de tuns.**

### După fiecare utilizare: curățarea sub un jet de apă

- 1 Oprii aparatul și deconectați-l de la priză.
- 2 Îndepărtați orice pieptene sau element de tăiat de pe aparat.
- 3 Clătiți compartimentul pentru păr sub jet de apă caldă de la robinet.
- 4 Curățați elementele de tăiat și pieptenele sub un robinet cu apă caldă.
- 5 Scuturați cu grijă apa în exces și lăsați toate piesele să se usuce complet.

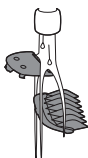

### Curățare temeinică

- 1 Oprii aparatul și deconectați-l de la priza electrică.
- 2 Curățați mânerul aparatului cu o cârpă uscată.
- 3 Îndepărtați orice pieptene sau element de tăiat de pe aparat.
- 4 Îndepărtați părul acumulat în recipientul de colectare a părului cu peria de curățat furnizată.
- 5 Îndepărtați părul acumulat în elementele de tăiat și/sau piepteni, cu peria de curățat furnizată.
- 6 Curățați elementele de tăiat sub un jet de apă caldă.

**Mânerul nu este adecvat pentru curățare sub jet de apă.**

- 7 Curățați pieptenii sub un jet de apă caldă.

- 8 Scuturați cu grijă apa în exces și lăsați toate piesele să se usuce complet.

## Curățarea dispozitivului pentru tunderea părului din nas

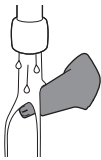

Curățați dispozitivul pentru tunderea părului din nas imediat după utilizare și în cazul în care se adună mult păr sau murdărie pe capul dispozitivului pentru tunderea părului din nas.

- 1 Clătiți dispozitivul pentru tuns părul din nas cu apă fierbinte.
- 2 Porniți aparatul și clătiți capul dispozitivului pentru tăierea părului din nas încă o dată pentru a îndepărta firele de păr rămase. Apoi opriți din nou aparatul.

Pentru o curățare temeinică, scufundați capul dispozitivului pentru tăierea părului din nas într-un bol cu apă caldă timp de câteva minute, după care să porniți aparatul pentru a îndepărta părul/resturile rămase.

- 3 Scuturați cu grijă apa în exces și lăsați toate piesele să se usuce complet.

## Depozitare

- Depozitați aparatul în husa furnizată.

Notă: Asigurați-vă că aparatul este uscat înainte de a-l depozita în husă.

## Comandarea accesoriilor

Pentru a cumpăra accesorii sau piese de schimb, vizitați [www.shop.philips.com/service](http://www.shop.philips.com/service) sau contactați distribuitorul dvs. Philips local. Puteți, de asemenea, contacta Centrul de asistență pentru clienți Philips din țara dvs. (veți găsi datele de contact în broșura de garanție internațională).

## Reciclarea



- Acest simbol înseamnă că produsul nu trebuie eliminat împreună cu gunoiul menajer (2012/19/UE).



- Acest simbol înseamnă că produsul conține o baterie reîncărcabilă încorporată care nu trebuie eliminată împreună cu gunoiul menajer obișnuit (2006/66/CE). Duceți produsul la un punct oficial de colectare sau la un centru de service Philips pentru ca bateria reîncărcabilă să fie îndepărtată de un profesionist.
- Respectați regulile specifice țării dvs. cu privire la colectarea separată a produselor electrice și electronice și a bateriilor reîncărcabile. Eliminarea corectă ajută la prevenirea consecințelor negative asupra mediului înconjurător și a sănătății umane.

## Îndepărtarea bateriei reîncărcabile

**Scoateți bateria reîncărcabilă numai în momentul în care aruncați produsul. Înainte de a scoate bateria, asigurați-vă că produsul este deconectat de la priza de perete și că bateria este descărcată complet.**

**Luăți măsurile de precauție necesare atunci când manipulați instrumente pentru a deschide produsul și atunci când aruncați bateria reîncărcabilă.**

- 1 Verificați dacă există șuruburi pe partea din spate sau din față a aparatului. Dacă există, îndepărtați-le.



- 2 Scoateți panoul din spate și/sau față al aparatului cu o șurubelniță. Dacă este necesar, îndepărtați și șuruburile/componentele suplimentare până când vedeți placa de circuite integrate cu bateria reîncărcabilă.
- 3 Scoate bateria reîncărcabilă.

## Garanție și asistență

Dacă aveți nevoie de informații sau de asistență, vă rugăm să vizitați [www.philips.com/support](http://www.philips.com/support) sau să consultați broșura de garanție internațională.

## Restricții de garanție

Unitățile de tăiere nu sunt acoperite de termenii garanției internaționale, deoarece sunt supuse uzurii.

## General overview MG37xx Chimera

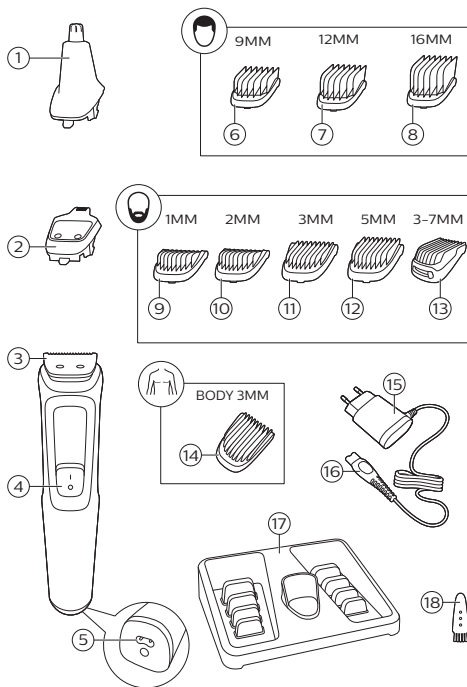

## Hyrje

Ju përgëzojmë për blerjen tuaj dhe mirë se vini në "Philips"! Për të përfituar plotësisht nga mbështetja që ofron "Philips", regjistroni produktin në [www.philips.com/welcome](http://www.philips.com/welcome).

## Përshkrim i përgjithshëm (Fig. 1)

- 1 Makina e shkurtimit të qimeve të hundës (vetëm MG3710, MG3711, MG3712, MG3721, MG3720, MG3730, MG3731, MG3740, MG3747, MG3748, MG3757)
- 2 Makina e qethjes me precizion (vetëm MG3740, MG3757)
- 3 Makina e qethjes me madhësi të plotë
- 4 Çelësi rrëshqitës i ndezjes/fikjes
- 5 Foleja për fishën e vogël
- 6 Krehri i flokut (9 mm) (vetëm MG3720, MG3721, MG3730, MG3731, MG3740, MG3747, MG3748, MG3757)
- 7 Krehri i flokut (12 mm) (vetëm MG3730, MG3740, MG3747, MG3757, MG3731, MG3748)
- 8 Krehri i flokut (16 mm) (vetëm MG3730, MG3740, MG3747, MG3757, MG3731, MG3748)
- 9 Krehri i mjekrës (1 mm) (vetëm MG3710, MG3711, MG3712, MG3720, MG3721, MG3730, MG3731, MG3740, MG3747, MG3748, MG3757)
- 10 Krehri i mjekrës (2 mm) (vetëm MG3710, MG3711, MG3720, MG3721, MG3730, MG3731, MG3740, MG3747, MG3748, MG3757)
- 11 Krehri i mjekrës 3 mm (vetëm MG3710, MG3711, MG3712, MG3720, MG3721)
- 12 Krehri i mjekrës 5 mm (vetëm MG3710, MG3711, MG3712, MG3720, MG3721)
- 13 Krehri i rregullueshëm (3-7 mm) (vetëm MG3730, MG3731, MG3740, MG3747, MG3748, MG3757)
- 14 Krehri i trupit (3 mm) (vetëm MG3747, MG3748)
- 15 Ushqyesi
- 16 Fisha e vogël
- 17 Mbajtësja (vetëm MG3711, MG3712, MG3721, MG3731, MG3748)
- 18 Furça e pastrimit

Aksesorët e dhënë mund të ndryshojnë sipas produkteve të ndryshme. Kutia tregon aksesorët që vijnë me pajisjen.

## Informacion i rëndësishëm sigurie

Lexojeni me kujdes këtë informacion të rëndësishëm përpara përdorimit të pajisjes dhe të aksesorëve të saj dhe ruajeni për referencë në të ardhmen. Aksesorët e dhënë mund të ndryshojnë sipas produkteve të ndryshme.

### Rrezik



- Mbajeni ushqyesin të thatë.

### Paralajmërim

- Për të ngarkuar baterinë, përdorni vetëm ushqyesin e heqshëm (A00390) që vjen me pajisjen.
- Ushqyesi përmban transformator. Mos e prisni ushqyesin për ta zëvendësuar me ndonjë spinë tjetër, pasi mund të jetë e rrezikshme.
- Kjo pajisje mund të përdoret nga fëmijë 8 vjeç e lart dhe nga persona me aftësi të kufizuara fizike, ndijore ose mendore ose me mungesë përvojë e njohurish, nëse mbikëqyren apo udhëzohen për ta përdorur pajisjen në mënyrë të sigurt dhe nëse i kuptojnë rreziqet që paraqiten. Fëmijët nuk duhet të luajnë me pajisjen. Pastrimi dhe mirëmbajtja nga përdoruesi nuk duhet të bëhet nga fëmijët pa mbikëqyrje.

- Kontrolloheni gjithmonë pajisjen përpara se ta përdorni. Mos e përdorni pajisjen nëse është e dëmtuar sepse kjo mund të shkaktojë lëndim. Ndërrojeni gjithmonë pjesën e dëmtuar me një pjesë tjetër origjinale.
- Mos e hapni pajisjen për të ndërruar baterinë e ringarkueshme.

## Kujdes



- Kjo pajisje nuk mund të lahet. Mos e zhytni asnjëherë pajisjen në ujë dhe mos e shpëlani në rubinet.
- Përdoreni këtë pajisje vetëm për qëllimin e saj të synuar siç tregohet në manualin e përdorimit.
- Për arsye higjienike, pajisja duhet të përdoret vetëm nga një person.
- Mos përdorni asnjëherë ajër të ngjeshur, sfungjerë pastrimi, agjentë pastrimi gërryes ose lëngje agresive si p.sh. benzinë ose acetone për të pastruar pajisjen.
- Për të parandaluar dëmet e riparueshme të ushqyesit, mos e përdorni brenda ose pranë prizave që kanë aromatizues elektrikë.

## Fushat elektromagnetike (EMF)

Pajisja Philips është në përputhje me të gjitha standardet dhe rregulloret në fuqi për ekspozimin ndaj fushave elektromagnetike.

## Të përgjithshme

- Ushqyesi është i përshtatshëm për tensione rrjeti që variojnë nga 100 në 240 volt.
- Ushqyesi shndërron 100-240 volt në tension të ulët dhe të sigurt, nën 24 volt.
- Niveli maksimal i zhurmës:  $L_c = 75 \text{ dB(A)}$ .

## Ngarkimi

Kur pajisja është ngarkuar për 16 orë, ajo mund të përdoret pa kordon për deri në 60 minuta (MG3710, MG3711, MG3712, MG3720, MG3721, MG3730, MG3731, MG3740) ose 70 minuta (MG3757, MG3748, MG3747).

- 1 Sigurohuni që pajisja të jetë fikur.
- 2 Futni fishën e vogël në pajisje dhe ushqyesin në prizë.
- 3 Pas ngarkimit, hiqni ushqyesin nga priza dhe po ashtu fishën e vogël nga pajisja.

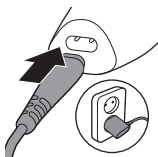

## Përdorimi i pajisjes

Shënim: Fikeni dhe pastrojeni pajisjen pas çdo përdorimi.

### Shkëputja dhe vendosja e elementeve prerëse



- 1 Për të shkëputur një element prerës, shtyni lart përkundër dhëmbëve të elementit prerës dhe hiqeni nga doreza.



- 2 Për të vendosur elementin prerës, futni gjuhëzën e elementit prerës në folenë udhëzuese në pjesën e përparme dhe futni pjesën e pasme të elementit prerës në pajisje ("klik").

## Shkëputja e makinës së shkurtimit të qimeve të hundës

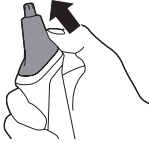

- 1 Vendosni gishtin mbi shigjetën në pjesën e pasme të shtojcës dhe shtyjeni nga doreza në drejtim të shigjetës.

## Vendosja dhe heqja e krehrave

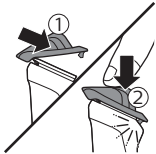

- 1 Për të vendosur ndonjë lloj mbrojtëseje në elementin prerës, rrëshqitni pjesën e përparme të mbrojtëses mbi dhëmbët e elementit prerës. Pastaj shtyjeni poshtë qendrës së mbrojtëses me gishta ose me pëllëmbën e dorës ("klik").

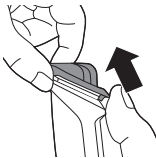

- 2 Për të shkëputur çdo lloj krehri nga elementi prerës, tërhiqni me kujdes pjesën e pasme të tij nga pajisja dhe rrëshqitni nga elementi prerës.

Shënim: Kur shkurtoni për herë të parë, filloni duke përdorur krehrin me cilësimin e gjatësisë maksimale të shkurtimit për t'u mësuar me pajisjen.

## Ndezja dhe fikja e pajisjes

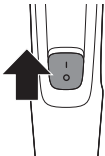

Për ta ndezur pajisjen, rrëshqitni lart çelësin e ndezjes/fikjes.

Për ta fikur pajisjen, rrëshqitni poshtë çelësin e ndezjes/fikjes.

## Aksesorët për përdorim në mjekër

### Makina e qethjes me madhësi të plotë

Përdorni makinën e qethjes me madhësi të plotë pa krehër për të prerë qimet në afërsi të lëkurës

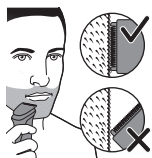

(në gjatësi 1/32 inç (0,5 mm) ose për të krijuar linja të qarta rreth mjekrës, qafës dhe favoriteve.

- 1 Për të shkurtuar qimet më pranë lëkurës, vendoseni anën e rrafshët të elementit prerës mbi lëkurë dhe lëvizeni në drejtimin e rritjes së qimeve.
- 2 Për konturim, mbajeni elementin prerës pingul me lëkurën dhe lëvizeni për lart ose poshtë me shtypje të lehtë.

### Krehrat e mjekrës

Shënim: Aksesorët e dhënë mund të ndryshojnë sipas produkteve të ndryshme. Kutia tregon aksesorët që vijnë me pajisjen.

Pajisja ofrohet me disa krehra mjekre dhe një krehër të rregullueshëm. Cilësimet e gjatësisë së flokut tregohen te krehrat. Cilësimet përkrijnë me gjatësinë e mbetur të flokut pas shkurtimit.

Krehri	mm
Krehër mjekre	1 mm
Krehër mjekre	2 mm
Krehër mjekre	3 mm
Krehër mjekre	5 mm
Krehër i rregullueshëm	3-7 mm

- 1 Vendosni një krehër te makina e qethjes me madhësi të plotë.
- 2 Krehri i rregullueshëm: Shtyni përzgjedhësin e gjatësisë majtas ose djathtas për të zgjedhur cilësimin e dëshiruar të gjatësisë së qimeve.







- 3** Për shkurtim sa më efikas, lëvizni krehrin në drejtim të kundërt të rritjes së qimeve. Sigurohuni që sipërfaqja e krehrit të qëndrojë gjithmonë në kontakt me lëkurën.

### Shtojcat për përdorim në trup

- Përdorni mbrojtësen e gjelbër të trupit për të shkurtuar qimet e trupit.
- Sigurohuni që qimet të jenë të pastra dhe të thata, pasi qimet e njoma ngjiten në trup, dhe përdorni gjithmonë mbrojtëse trupi kur shkurtoni qimet në zona delikate.
- Duke qenë se qimet rriten në drejtime të ndryshme, duhet ta lëvizni pajisjen edhe në drejtime të ndryshme (lart, poshtë ose tërthor). Praktika është më e mira për rezultate optimale.
- Kryeni gjithmonë lëvizje të lehta dhe të buta dhe sigurohuni që sipërfaqja e mbrojtëses të qëndrojë në kontakt me lëkurën.
- Për rezultate maksimale shkurtimi, kur grumbullohen shumë qime në produkt, largojini përpara përdorimit duke i fryrë.

### Krehri i trupit

Vendosni krehrin e trupit te makina e qethjes me madhësi të plotë për të shkurtuar qimet poshtë vijës së gushës. Pajisja ofrohet me 1 krehër trupi. Cilësimi i gjatësisë së qimeve tregohen në krehër. Cilësimi përkon me gjatësinë e qimeve pas shkurtimit.

Krehri	mm
Krehër trupi (i gjelbër)	3 mm

- 1** Vendosni krehrin e trupit te makina e qethjes me madhësi të plotë.

## 154 Shqip

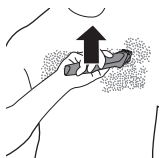

- 2 Për të shkurtuar me efikasitet maksimal, tendosni lëkurën me dorë dhe lëvizeni krehrin në drejtimin të kundërt të rritjes së qimeve. Sigurohuni që sipërfaqja e krehrit të qëndrojë gjithmonë në kontakt me lëkurën.

### Aksesorët për përdorim në kokë

#### Makina e qethjes me madhësi të plotë

Përdoreni makinën e qethjes ekstra të gjerë pa krehër për të prerë flokët në afërsi të lëkurës (1/32 inç (0,5 mm) ose për të konturuar vijën e qafës dhe zonën rreth veshëve.

- 1 Për të konturuar vijën e flokëve rreth veshëve, krihni majat e flokëve mbi veshët.
- 2 Anojeni pajisjen në mënyrë që vetëm një skaj i brisqeve prerës të preke majat e flokëve kur konturoni rreth veshëve.
- 3 Për të konturuar pjesën e qafës ose favoritet, ndizni pajisjen dhe bëni prekje të lehta për poshtë.
- 4 Lëvizeni pajisjen ngadalë dhe shtruar duke ndjekur vijën natyrale të flokëve.

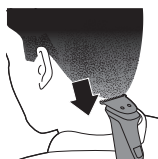

#### Krehrat e flokut

Vendosni një krehër floku te makina e qethjes me madhësi të plotë për të prerë në mënyrë të njëtrajtshme flokët. Pajisja ofrohet me 3 krehra floku. Cilësimet e gjatësisë së flokut tregohen te krehrat. Cilësimet përkohë me gjatësinë e mbetur të flokut pas shkurtimit.

Krehri	mm
Krehër floku	9 mm
Krehër floku	12 mm

Krehër floku

16 mm



- 1 Vendosni një krehër te makina e qethjes me madhësi të plotë.
- 2 Lëvizeni makinën e qethjes ngadalë sipër kurorës nga drejtime të ndryshme për të përtuar një rezultat të njëtrajtshëm. Sigurohuni që sipërfaqja e krehrit të qëndrojë gjithmonë në kontakt me lëkurën.
  - Lëvizeni gjithmonë makinën e qethjes në drejtim të kundërt të rritjes së qimeve. Shtypni lehtë.
  - Bëni disa kalime në të njëjtin vend në kokë për t'u siguruar që floku që duhej prerë është prerë.

## Aksesorët me precision për përdorim në fytyrë

### Makina e shkurtimit me precision

Përdorni makinën e shkurtimit me precision për të krijuar vija dhe konture të imëta sipas stilit të fytyrës tuaj, më pranë lëkurës (në një gjatësi prej 1/32 inç/0,5 mm).



- 1 Mbani kokën e makinës së shkurtimit me precision pingul me lëkurën dhe lëvizeni për lart ose poshtë me shtypje të lehtë.

### Makina e shkurtimit të qimeve të hundës

Përdorni makinën e shkurtimit të qimeve të hundës për të shkurtuar qimet e hundës dhe të veshëve.

- Sigurohuni që kanalet e hundës janë të pastra. Sigurohuni që kanalet e jashtme të veshëve të jenë të pastra dhe pa dyllë.
- Mos e futni majën më shumë se 5 mm.
- Pastrojeni shtojcën pas çdo përdorimi.



### Shkurtimi i qimeve të hundës

- 1 Lëvizni majën brenda dhe jashtë hundës duke e rotulluar për të hequr qimet e padëshiruara.



### Shkurtimi i qimeve të veshëve

- 1 Lëvizni ngadalë majën rreth veshit për të hequr qimet që dalin jashtë përtej cepit të veshit.
- 2 Lëvizni me kujdes majën brenda dhe jashtë kanalit të veshit për të hequr qimet e padëshiruara.

## Pastrimi

**Mos e shpëlani dorezën me ujë të rrjedhshëm; vetëm shtojcat mund të shpëlahen me ujë të rrjedhshëm.**

**Asnjëherë mos përdorni peceta pastrimi, agjentë pastrimi gërryes ose lëngje agresive të tilla si benzinë ose aceton për të pastruar produktin.**

**Mos e thani kurrë elementin prerës me peshqir apo leckë, pasi mund të dëmtoni dhëmbët prerës.**

### Pas çdo përdorimi: pastrojeni me ujë të rrjedhshëm

- 1 Fikeni pajisjen dhe hiqeni nga priza.
- 2 Hiqni çdo krehër apo element prerës nga pajisja.
- 3 Shpëlani folenë e qimeve me ujë të ngrohtë rubineti.



- 4 Pastrojini elementin prerës dhe krehrin me ujë të ngrohtë në rubinet.
- 5 Shkunderi ujin e mbetur mbi të dhe lini të gjitha pjesët të thahen plotësisht.

### Pastrimi tërësor

- 1 Fikeni pajisjen dhe hiqeni nga priza.
- 2 Fshini dorezën e pajisjes me leckë të thatë.
- 3 Hiqni krehrat ose elementet prerëse nga pajisja.
- 4 Qimet e mbledhura në folenë e qimeve hiqini me furçën e dhënë të pastrimit.
- 5 Qimet e mbledhura në elementet prerëse dhe/ose në krehra hiqini me furçën e dhënë të pastrimit.
- 6 Pastrojini elementet prerëse me ujë të ngrohtë të rrjedhshëm.

**Doreza nuk është e përshtatshme për t'u pastruar me ujë rrjedhshëm.**

- 7 Pastrojini krehrat me ujë të ngrohtë të rrjedhshëm.
- 8 Shkunderi me kujdes për të larguar ujin e tepërt dhe lërimi të gjitha pjesët të thahen plotësisht në ajër.

### Pastrimi i makinës së shkurtimit të qimeve të hundës

Pastroni makinën e shkurtimit të qimeve të hundës menjëherë pas përdorimit dhe kur ka shumë qime ose papastërti të grumbulluara në kokën e makinës së shkurtimit të qimeve të hundës.

## 158 Shqip



- 1 Shpëlani makinën e shkurtimit të qimeve të hundës me ujë të nxehtë.
- 2 Ndizni pajisjen dhe shpëlani kokën e makinën e shkurtimit të qimeve të hundës përsëri për të hequr çdo qime të mbetur. Më pas fikeni pajisjen sërish.

Për një pastrim të thellë, zhytni kokën e makinës së shkurtimit të qimeve të hundës në një enë me ujë të ngrohtë për disa minuta dhe pastaj ndizni pajisjen për të hequr qimet/mbeturinat që kanë mbetur ende.

- 3 Shkunderi ujin e mbetur mbi të dhe lini të gjitha pjesët të thahen plotësisht.

## Ruajtja

- Ruajeni pajisjen në çantën përkatëse.

Shënim: Sigurohuni që pajisja të jetë e thatë para se ta ruani atë në çantë.

## Porositja e aksesorëve

Për të blerë aksesorë ose pjesë këmbimi, vizitoni **[www.shop.philips.com/service](http://www.shop.philips.com/service)** ose drejtojeni shitësit tuaj të "Philips". Mund të kontaktoni edhe qendrën e kujdesit për klientin të "Philips" në vendin tuaj (shikoni fletëpalosjen e garancisë botërore për të dhënat e kontaktit).

## Riciklimi



- Ky simbol do të thotë që produkti nuk duhet të hidhet me mbeturinat normale të shtëpisë (2012/19/EU).



- Ky simbol do të thotë që produkti përmban një bateri të ringarkueshme të integruar, e cila nuk duhet të hidhet me mbeturinat normale të shtëpisë (2006/66/KE). Dërgojeni produktin në një pikë zyrtare grumbullimi ose në një qendër shërbimi të "Philips", në mënyrë që heqja e baterisë së ringarkueshme të kryhet nga një profesionist.
- Zbatoni rregulloret e shtetit tuaj për grumbullimin e diferencuar të produkteve elektrike dhe elektronike dhe të baterive të rikarikueshme. Hedhja e duhur ndihmon në parandalimin e pasojave negative për mjedisin dhe shëndetin njerëzor.

## Heqja e baterisë së rikarikueshme

**Baterinë e ringarkueshme hiqeni vetëm kur të hidhni produktin. Përpara se të hiqni baterinë, sigurohuni që produkti të jetë hequr nga priza dhe që bateria të jetë plotësisht e shkarkuar.**

**Merrni masat e nevojshme paraprake të sigurisë kur përdorni veglat për të hapur produktin dhe kur hidhni baterinë e ringarkueshme.**

- 1 Kontrolloni nëse ka vida në pjesën e pasme ose të përparme të pajisjes. Nëse ka, hiqini.
- 2 Hiqni panelin e pasmë dhe/ose të përparmë të pajisjes me anë të një kaçavide. Nëse nevojitet, hiqni gjithashtu vidat dhe/ose pjesët shtesë derisa të shikoni çarkun e printuar me baterinë e rikarikueshme.
- 3 Hiqni baterinë e rikarikueshme.

## Garancia dhe mbështetja

Nëse ju nevojitet informacion ose mbështetje, ju lutemi vizitoni **[www.philips.com/support](http://www.philips.com/support)** ose lexoni fletëpalosjen e garancisë ndërkombëtare.

### Kufizimet e garancisë

Njësitë prerëse nuk mbulohen nga kushtet e garancisë ndërkombëtare për shkak se ato janë pjesë të konsumueshme.



## General overview MG37xx Chimera

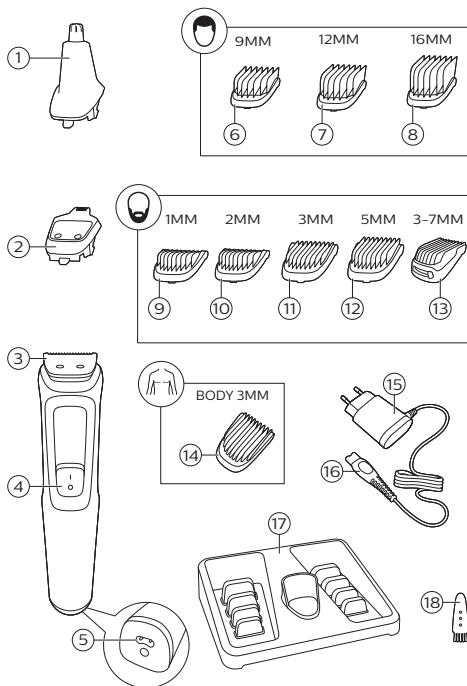

## Introduction

Čestitamo za nakup in pozdravljeni pri Philipsu! Če želite popolnoma izkoristiti podporo, ki jo ponuja Philips, izdelek registrirajte na spletnem mestu [www.philips.com/welcome](http://www.philips.com/welcome).

## Splošni opis (sl. 1)

- 1 Prirezovalnik za nosne dlačice (samo modeli MG3710, MG3711, MG3712, MG3721, MG3720, MG3730, MG3731, MG3740, MG3747, MG3748, MG3757)
- 2 Natančni prirezovalnik (samo modela MG3740 in MG3757)
- 3 Prirezovalnik polne velikosti
- 4 Drсно stikalo za vklop/izklop
- 5 Vtičnica za mali vtič
- 6 Nastavek za lase (9 mm) (samo modeli MG3720, MG3721, MG3730, MG3731, MG3740, MG3747, MG3748, MG3757)
- 7 Nastavek za lase (12 mm) (samo modeli MG3730, MG3740, MG3747, MG3757, MG3731, MG3748)
- 8 Nastavek za lase (16 mm) (samo modeli MG3730, MG3740, MG3747, MG3757, MG3731, MG3748)
- 9 Nastavek za strnišče (1 mm) (samo modeli MG3710, MG3711, MG3712, MG3720, MG3721, MG3730, MG3731, MG3740, MG3747, MG3748, MG3757)
- 10 Nastavek za strnišče (2 mm) (samo modeli MG3710, MG3711, MG3720, MG3721, MG3730, MG3731, MG3740, MG3747, MG3748, MG3757)
- 11 Nastavek za strnišče 3 mm (samo modeli MG3710, MG3711, MG3712, MG3720, MG3721)
- 12 Nastavek za strnišče 5 mm (samo modeli MG3710, MG3711, MG3712, MG3720, MG3721)
- 13 Nastavek s prilagodljivo dolžino (3–7 mm) (samo modeli MG3730, MG3731, MG3740, MG3747, MG3748, MG3757)
- 14 Nastavek za telesne dlačice (3 mm) (samo modela MG3747 in MG3748)
- 15 Napajalnik
- 16 Mali vtič

17 Razstavni element (samo modeli MG3711,  
MG3712, MG3721, MG3731, MG3748)

18 Ščetka za čiščenje

The accessories supplied may vary for different products. The box shows the accessories that have been supplied with your appliance.

## Pomembne varnostne informacije

Pred uporabo aparata in dodatne opreme natančno preberite te pomembne informacije in jih shranite za poznejšo uporabo. Priložena dodatna oprema se lahko razlikuje glede na izdelek.

## Nevarnost



- Napajalnika ne zmočite.

## Opozorilo

- Za polnjenje baterije uporabite samo snemljiv napajalnik (A00390), ki ste ga dobili z aparatom.
- Napajalnik vsebuje transformator. Napajalnika ne odrežite, da bi ga zamenjali z drugim vtičem, saj je to lahko nevarno.

- Ta aparat lahko uporabljajo otroci od 8. leta starosti naprej in osebe z zmanjšanimi fizičnimi, zaznavnimi ali psihičnimi sposobnostmi ali s pomanjkljivimi izkušnjami in znanjem, če so prejele navodila za varno uporabo aparata in razumejo morebitne nevarnosti oziroma če jih pri uporabi nadzoruje odgovorna oseba. Otroci naj se ne igrajo z aparatom. Otroci ne smejo brez nadzora čistiti in vzdrževati aparata.
- Aparat pred uporabo vedno preverite. Aparata ne uporabljajte, če je poškodovan, saj se lahko poškodujete. Poškodovan del vedno zamenjajte z originalnim.
- Aparata ne odpirajte zaradi zamenjave akumulatorske baterije.

### Pozor



- Aparat ni pralen. Ne potaplajte ga v vodo in ne izpirajte ga pod tekočo vodo.
- Aparat uporabljajte samo za predvideni namen, kot je prikazano v uporabniškem priročniku.

- Iz higienskih razlogov priporočamo, da aparat uporablja samo ena oseba.
- Aparata ne čistite s stisnjanim zrakom, čistilnimi gobicami, jedkimi čistili ali agresivnimi tekočinami, kot sta bencin in aceton.
- Napajalnika ne priključujte v vtičnico oziroma ga ne uporabljajte v bližini vtičnice, v katero je priključen električni osvežilnik zraka, ker lahko povzročite nepopravljivo škodo na napajalniku.

## **Elektromagnetna polja (EMF)**

Ta aparat Philips ustreza vsem upoštevanim standardom in predpisom glede izpostavljenosti elektromagnetnim poljem.

## **Splošno**

- Napajalnik je primeren za omrežno napetost od 100 do 240 V.
- Napajalnik pretvori napetost 100–240 voltov na varno napetost, nižjo od 24 voltov.
- Najvišja raven hrupa:  $L_c = 75 \text{ dB(A)}$ .

## Polnjenje

Po 16-urnem polnjenju lahko aparat brezžično uporabljate do 60 minut (MG3710, MG3711, MG3712, MG3720, MG3721, MG3730, MG3731, MG3740) ali 70 minut (MG3757, MG3748, MG3747).

- 1 Aparat mora biti izklopljen.
- 2 Mali vtič vstavite v aparat, napajalnik pa v električno vtičnico.
- 3 Po polnjenju napajalnik odstranite iz električne vtičnice in iz aparata izvlecite mali vtič.

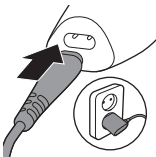

## Uporaba aparata

Note: Aparat po vsaki uporabi izklopite in očistite.

### Pritrjevanje in odstranjevanje rezil



- 1 Če želite odstraniti rezilo, pritisnite navzgor proti zobcem rezila in ga odstranite z ročaja.



- 2 Če želite rezilo pritrditi, zatič rezila vstavite v režo spredaj in potisnite zadnji del rezila na aparat (zasliši se klik).

## Odstranjevanje prirezovalnika za nosne dlačice

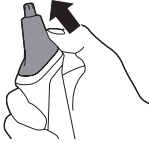

- 1 Prst položite na puščico zadaj na nastavku in nastavek potisnite z ročaja v smeri puščice.

## Pritrjevanje in odstranjevanje nastavkov

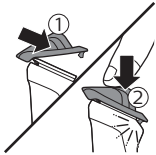

- 1 Če želite na rezilo pritrčiti katero koli zaščito, potisnite sprednji del zaščite na zobce rezila. Nato s prsti ali z dlanjo pritisnite na sredini zaščite (zasliši se klik).

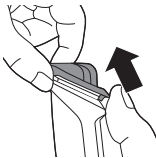

- 2 Če želite z rezila odstraniti kateri koli nastavek, previdno povlecite zadnji del nastavka z aparata in ga počasi odstranite z rezila.

Opomba: Pri prvem prirezovanju začnite z nastavkom z največjo nastavitvijo dolžine, da se navadite na aparat.

## Switching the appliance on and off

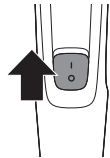

Za vklop aparata potisnite gumb za vklop/izklop navzgor.

Za izklop aparata potisnite gumb za vklop/izklop navzdol.

## Attachments for use on beard

### Prirezovalnik polne velikosti

Prirezovalnik polne velikosti uporabite brez nastavka, če želite dlačice prirezati čisto ob koži (na dolžino 0,5 mm) ali za oblikovanje brade na vratu in zalizcev.

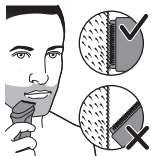

- 1 Če želite prirezati dlačice blizu kože, ploski del rezila naslonite na kožo in ga premikajte v smeri proti rasti.
- 2 Pri oblikovanju držite rezilo pravokotno na kožo in ga premikajte navzgor ali navzdol, pri tem pa rahlo pritiskajte.

### Nastavki za brado

Opomba: The accessories supplied may vary for different products. The box shows the accessories that have been supplied with your appliance.

Aparatu je priloženih več nastavkov za strnišče in nastavek s prilagodljivo dolžino. Nastavitve dolžine so navedene na nastavkih. Nastavitve ustrezajo dolžini dlačic po prirezovanju.

Nastavek	mm
Nastavek za strnišče	1 mm
Nastavek za strnišče	2 mm
Nastavek za strnišče	3 mm
Nastavek za strnišče	5 mm
Nastavek s prilagodljivo dolžino	3–7mm

- 1 Nastavek pritrdite na prirezovalnik polne velikosti.
- 2 Nastavek s prilagodljivo dolžino: Drsnik za dolžino potisnite levo ali desno, da izberete želeno nastavev dolžine.

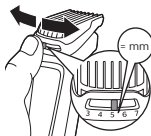





- 3** Najučinkovitejše je prirezovanje v nasprotni smeri rasti dlačic. Površina nastavka mora biti vedno v stiku s kožo.

## Nastavki za uporabo na telesu

- Zeleno zaščito za telo uporabite za prirezovanje telesnih dlačic.
- Dlačice naj bodo čiste in suhe, saj se mokre pogosto oprimejo telesa, in ko prirezujete na občutljivih predelih, vedno uporabite zaščito za telo.
- Ker vse dlačice ne rastejo v isti smeri, boste aparat morali pomikati v različnih smereh (npr. navzgor, navzdol ali počez). Z vajo boste dosegli najboljše rezultate.
- Gibi naj bodo umirjeni in nežni, površina zaščite za telo pa naj bo ves čas v stiku s kožo.
- Ko se na izdelku nabere preveč dlačic, jih pred uporabo izpihajte, da bo rezultat prirezovanja čim boljši.

## Nastavek za telesne dlačice

Nastavek za telesne dlačice pritrдите na prirezovalnik polne velikosti in prirežite dlačice pod vratom. Aparatu je priložen en nastavek za telesne dlačice. Nastavitve dolžine dlačic so navedene na nastavku. Nastavitev ustreza dolžini dlačic po prirezovanju.

Nastavek	mm
Nastavek za telesne dlačice (zelen)	3 mm

- 1** Nastavek za telesne dlačice pritrдите na prirezovalnik polne velikosti.

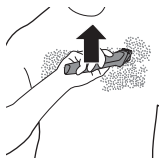

- 2 Za najbolj učinkovito prirezovanje s prosto roko napnite kožo in nastavek pomikajte v nasprotni smeri rasti dlačic. Površina nastavka mora biti vedno v stiku s kožo.

## Attachments for use on head

### Prirezovalnik polne velikosti

Prirezovalnik polne velikosti uporabite brez nastavka, če želite lase postriči zelo na kratko ob koži (0,5 mm) ali za oblikovanje pri vratu in okrog ušes.

- 1 Pred striženjem ob ušesih počešite konice las čez ušesa.
- 2 Ko strižete ob ušesih, aparat nagnite tako, da se konic las dotika samo en rob rezila.
- 3 Za oblikovanje las na tilniku ali zalizcev, aparat obrnite in strizite v smeri navzdol.
- 4 Aparat premikajte počasi in enakomerno ter sledite naravni liniji las.

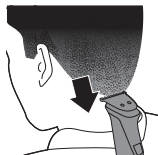

### Nastavki za lase

Nastavek za lase pritrдите na prirezovalnik polne velikosti in lase enakomerno prirezujte po glavi. Aparatu so priloženi 3 nastavki za lase. Nastavitve dolžine so navedene na nastavkih. Nastavitve ustrezajo dolžini dlačic po prirezovanju.

Nastavek	mm
Nastavek za lase	9 mm
Nastavek za lase	12 mm
Nastavek za lase	16 mm

- 1 Nastavek pritrдите na prirezovalnik polne velikosti.



- 2 Prilezovalnik počasi pomikajte preko temena iz različnih smeri, da lase enakomerno prirežete. Površina nastavka mora biti vedno v stiku s kožo.
  - Prilezovalnik vedno pomikajte v nasprotni smeri rasti las. Rahlo pritiskajte.
  - Po glavi ga pomikajte v različnih smereh, da boste postrigli vse lase, ki jih nameravate postriči.

## Precision attachments for use on face

### Precision trimmer

Use the precision trimmer to create fine lines and contours around your facial style, close to the skin (to a length of 1/32in./0.5mm).



- 1 Hold the precision trimming head perpendicular to the skin and move the trimming head upwards or downwards with gentle pressure.

### Prilezovalnik za nosne dlačice

S prilezovalnikom za nosne dlačice prirežete dlačice v nosu in ušesih.

- Nosnici morata biti čisti. Ušesna kanala morata biti čista in brez ušesnega masla.
- Konico vstavite največ 5 mm globoko.
- Nastavek po vsaki uporabi očistite.

### Trimming nose hair



- 1 Gently move the tip in and out of nose while turning it around to remove unwanted hairs.



### Trimming ear hair

- 1 Slowly move the tip round the ear to remove hairs that stick out beyond the rim of the ear.
- 2 Gently move the tip in and out of the outer ear channel to remove unwanted hairs.

## Cleaning

**Ročaja ne izpirajte pod tekočo vodo, tako lahko izpirate samo nastavke.**

**Never use scouring pads, abrasive cleaning agents or aggressive liquids such as gasoline or acetone to clean the product.**

**Never dry the trimmer teeth with a towel or tissue, as this may damage the trimmer teeth.**

### After every use: cleaning under the tap

- 1 Turn off the appliance and disconnect from the wall socket.
- 2 Remove any comb or cutting element from the appliance.
- 3 Rinse the hair chamber under a warm tap.
- 4 Clean the cutting element and comb under a warm tap.
- 5 Carefully shake off excess water and let all parts air dry completely.



### Temeljito čiščenje

- 1 Aparat izklopite in izključite iz električne vtičnice.
- 2 Ročaj aparata obrišite s suho krpo.
- 3 Z aparata odstranite nastavek ali rezilo.

- 4 S priloženo ščetko za čiščenje odstranite dlačice, ki so se nabrale v predalčku za zbiranje dlačic.
  - 5 S priloženo ščetko za čiščenje odstranite dlačice, ki so se nabrale na rezilu in/ali nastavkih.
  - 6 Rezila očistite pod toplo tekočo vodo.
- Ročaj ni primeren za čiščenje pod tekočo vodo.**
- 7 Nastavke očistite pod toplo tekočo vodo.
  - 8 Previdno otresite odvečno vodo in pustite, da se vsi deli povsem posušijo na zraku.

## Cleaning the nose trimmer



Clean the nose trimmer immediately after use and when a lot of hair or dirt has accumulated on the nose trimmer head.

- 1 Rinse the nose trimmer head with hot water.
- 2 Turn on the appliance and rinse the nose trimmer head once more to remove any remaining hairs. Then turn off the appliance again.

For a thorough clean, immerse the nose trimmer head in a bowl with warm water for a few minutes and then turn on the appliance to remove stubborn hair/debris.

- 3 Carefully shake off excess water and let all parts air dry completely.

## Storage

- Store the appliance in the pouch supplied.

Opomba: Prepričajte se, da je aparat suh, preden ga pospravite v torbico.

## Naročanje dodatne opreme

Dodatno opremo ali rezervne dele lahko kupite na spletni strani [www.shop.philips.com/service](http://www.shop.philips.com/service) ali pri Philipsovem prodajalcu. Lahko se tudi obrnete na Philipsov center za pomoč uporabnikom v vaši državi (podatki za stik so na mednarodnem garancijskem listu).

## Recikliranje



- Ta simbol pomeni, da izdelka ne smete zavreči skupaj z običajnimi gospodinjskimi odpadki (2012/19/EU).



- Ta simbol pomeni, da je v izdelek vgrajena akumulatorska baterija, ki je ni dovoljeno odlagati skupaj z običajnimi gospodinjskimi odpadki (2006/66/ES). Izdelek odnesite na uradno zbirno mesto ali Philipsov servisni center, kjer bodo strokovnjaki odstranili akumulatorsko baterijo.
- Upoštevajte državne predpise za ločeno zbiranje električnih in elektronskih izdelkov ter akumulatorskih baterij. S pravilnim odlaganjem boste pomagali preprečiti negativne vplive na okolje in zdravje ljudi.

## Odstranitev akumulatorske baterije

**Akumulatorsko baterijo odstranite samo takrat, ko boste izdelek zavrgli. Pred odstranjevanjem baterije se prepričajte, da je izdelek izključen iz zidne vtičnice in je baterija popolnoma prazna.**

**Pri rokovanju z orodjem ob odpiranju izdelka in odlaganju akumulatorske baterije upoštevajte vse potrebne varnostne ukrepe.**

- 1 Preverite, ali so na zadnji ali sprednji strani naprave vijaki. Če so, jih odstranite.
- 2 Z izvijačem odstranite zadnjo in/ali sprednjo ploščo naprave. Če je treba, odstranite tudi dodatne vijake in/ali dele, da pridete do plošče s tiskanim vezjem in akumulatorske baterije.
- 3 Odstranite akumulatorsko baterijo.

## Garancija in podpora

Če potrebujete informacije ali podporo, obiščite **[www.philips.com/support](http://www.philips.com/support)** ali preberite mednarodni garancijski list.

## Garancijske omejitve

Mednarodna garancija ne velja za strižne enote, ker se ti deli obrabijo.

## General overview MG37xx Chimera

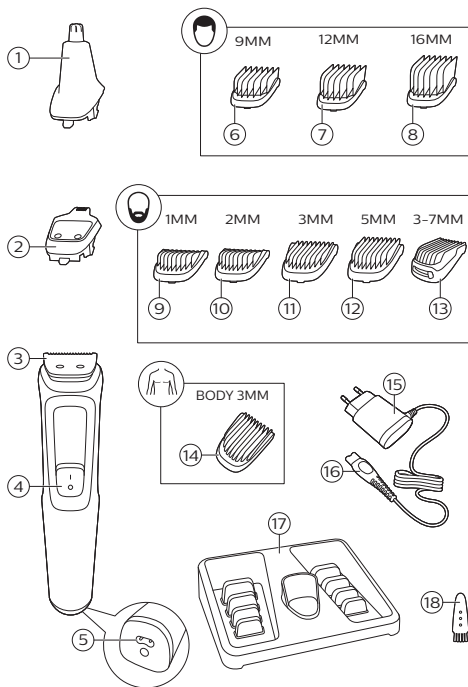

## Úvod

Gratulujeme Vám k nákupu a vítame Vás medzi zákazníkmi spoločnosti Philips! Ak chcete využiť všetky výhody zákazníckej podpory spoločnosti Philips, zaregistrujte svoj výrobok na [www.philips.com/welcome](http://www.philips.com/welcome).



- 1 Zastrihávač chĺpkov v nose (len pre modely MG3710, MG3711, MG3712, MG3721, MG3720, MG3730, MG3731, MG3740, MG3747, MG3748, MG3757)
- 2 Nástavec pre presné zastrihávanie (len modely MG3740, MG3757)
- 3 Veľký zastrihávač chĺpkov
- 4 Posuvný vypínač
- 5 Konektor pre malú koncovku
- 6 Hrebeňový nástavec na zastrihávanie vlasov (9 mm) (len pre modely MG3720, MG3721, MG3730, MG3731, MG3740, MG3747, MG3748, MG3757)
- 7 Hrebeňový nástavec na zastrihávanie vlasov (12 mm) (len pre modely MG3730, MG3740, MG3747, MG3757, MG3731, MG3748)
- 8 Hrebeňový nástavec na zastrihávanie vlasov (16 mm) (len pre modely MG3730, MG3740, MG3747, MG3757, MG3731, MG3748)
- 9 Hrebeňový nástavec na strnisko (1 mm) (len pre modely MG3710, MG3711, MG3712, MG3720, MG3721, MG3730, MG3731, MG3740, MG3747, MG3748, MG3757)
- 10 Hrebeňový nástavec na strnisko (2 mm) (len pre modely MG3710, MG3711, MG3720, MG3721, MG3730, MG3731, MG3740, MG3747, MG3748, MG3757)
- 11 Hrebeňový nástavec na strnisko 3 mm (iba modely MG3710, MG3711, MG3712, MG3720, MG3721)
- 12 Hrebeňový nástavec na strnisko 5 mm (iba modely MG3710, MG3711, MG3712, MG3720, MG3721)
- 13 Nastaviteľný hrebeňový nástavec (3 – 7 mm) (len pre modely MG3730, MG3731, MG3740, MG3747, MG3748, MG3757)
- 14 Hrebeňový nástavec na chĺpky na tele (3mm) (len model MG3747, MG3748)
- 15 Napájacia jednotka

16 Malá koncovka

17 Stojan na odloženie zariadenia (len pre modely MG3711, MG3712, MG3721, MG3731, MG3748)

18 Čistiaca kefka

Dodané príslušenstvo sa môže pre rôzne výrobky líšiť. Príslušenstvo, ktoré je súčasťou dodávky zariadenia, je zobrazené na škatuli výrobku.

## Dôležité bezpečnostné informácie

Pred použitím zariadenia a jeho príslušenstva si pozorne prečítajte tieto dôležité informácie a uschovajte si ich na neskoršie použitie. Dodané príslušenstvo sa môže pre rôzne výrobky líšiť.

## Nebezpečenstvo



- Napájaciu jednotku udržiavajte v suchu.

## Varovanie

- Na nabíjanie batérie používajte iba odpojiteľnú napájaciu jednotku (A00390), ktorá sa dodáva so zariadením.
- Súčasťou napájacej jednotky je transformátor. Napájaciu jednotku nesmiete oddeliť a vymeniť za iný typ zástrčky, lebo by ste tým mohli spôsobiť nebezpečnú situáciu.

- Toto zariadenie môžu používať deti staršie ako 8 rokov a osoby, ktoré majú obmedzené telesné, zmyslové alebo mentálne schopnosti alebo nemajú dostatok skúseností a znalostí, ak sú pod dozorom alebo im bolo vysvetlené bezpečné používanie tohto zariadenia a za predpokladu, že rozumejú príslušným rizikám. Deti sa nesmú hrať s týmto zariadením. Deti nesmú bez dozoru čistiť ani vykonávať údržbu tohto zariadenia.
- Pred každým použitím zariadenie skontrolujte. Ak je zariadenie poškodené, nepoužívajte ho, pretože by mohlo dôjsť k poraneniu. Vždy vymeňte poškodenú súčiastku za originálny náhradný diel.
- Neotvárajte zariadenie a nevyberajte nabíjateľnú batériu.

## Výstraha



- Toto zariadenie nie je umývateľné. Nikdy ho neponárajte do vody ani neumývajte pod tečúcou vodou.

- Toto zariadenie používajte len na predpísaný účel podľa pokynov uvedených v návode na používanie.
- Z hygienických dôvodov by zariadenie mala používať len jedna osoba.
- Na čistenie zariadenia nikdy nepoužívajte stlačený vzduch, drôtenky, drsné čistiace prostriedky ani agresívne kvapaliny ako benzín alebo acetón.
- Napájaciu jednotku nepoužívajte v sieťových zásuvkách, ku ktorým je pripojený elektrický osviežovač vzduchu, ani v ich blízkosti, aby ste predišli neopraviteľnému poškodeniu napájacej jednotky.

## **Elektromagnetické polia (EMF)**

Tento spotrebič Philips vyhovuje všetkým príslušným normám a smerniciam týkajúcim sa vystavenia elektromagnetickým poliam.

## Všeobecné informácie

- Napájaciú jednotku môžete pripojiť do siete s napätím od 100 do 240 voltov.
- Napájacia jednotka transformuje napätie 100 – 240 V na bezpečné napätie nižšie ako 24 V.
- Maximálna úroveň hluku: Lc = 75 dB(A).

## Nabíjanie

Po nabíjaní po dobu 16 hodín možno zariadenie v režime bez kábla používať až 60 minút (modely MG3710, MG3711, MG3712, MG3720, MG3721, MG3730, MG3731, MG3740) alebo až 70 minút (modely MG3757, MG3748, MG3747).

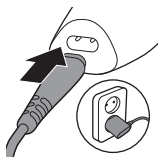

- 1 Uistite sa, že je zariadenie vypnuté.
- 2 Malú koncovku zasuňte do zariadenia a napájaciú jednotku zapojte do elektrickej zásuvky.
- 3 Po ukončení nabíjania odpojte napájaciú jednotku od elektrickej zásuvky a malú koncovku odpojte od zariadenia.

## Používanie zariadenia

Poznámka: Po každom použití zariadenie vypnite a vyčistite.

### Odpájanie a pripájanie strihacích jednotiek



- 1 Ak chcete odpojiť strihaciu jednotku, zatlačte smerom nahor proti zubom strihacej jednotky a zložte ju z rukoväti.



- 2 Ak chcete strihaciu jednotku pripojiť, vložte výstupok strihacej hlavy do vodiaceho otvoru vpredu a zadnú časť strihacej jednotky zatlačte do zariadenia (zaznie cvaknutie).

### Odpájanie zastrihávača chlpkov v nose



- 1 Prstom sa dotknite šípky v zadnej časti nástavca a zatlačte ju von z rukoväte v smere šípky.

### Pripájanie a odpájanie hrebeňových nástavcov

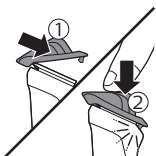

- 1 Ak chcete odpojiť strihaciu jednotku, zatlačte smerom nahor proti zubom strihacej jednotky a zložte ju z rukoväti. Potom zatlačte na stred krytu prstami alebo dlaňou ruky (zaznie cvaknutie).

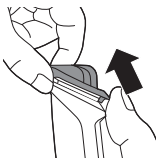

- 2 Ak chcete odpojiť ľubovoľný typ hrebeňového nástavca zo strihacej jednotky, opatrne vytiahnite zadnú časť zo zariadenia a potom ju vysuňte zo strihacej jednotky.

Poznámka: Pri prvom strihaní začnite používať hrebeňový nástavec s maximálnou dĺžkou strihu, aby ste sa oboznámili so zariadením.

### Zapínanie a vypínanie zariadenia

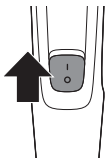

Zariadenie zapnete potlačením posuvného vypínača nahor.

Zariadenie vypnete potlačením posuvného vypínača nadol.

## Nástavce na bradu

### Veľký zastrihávač chĺpkov

Veľký zastrihávač použite bez hrebeňového nástavca na zastrihávanie chĺpkov blízko pokožky (do dĺžky 0,5 mm alebo na vytvorenie čistých línií okolo brady, krku a bokombrád.

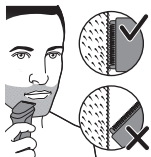

- 1 Na zastrihávanie chĺpkov tesne pri pokožke priložte plochú stranu strihacej jednotky k pokožke a pohybujte zariadením proti smeru rastu vlasov.
- 2 Pri tvarovaní kontúr držte strihaciu jednotku kolmo na pokožku a pohybujte ňou smerom nahor alebo nadol s použitím jemného tlaku.

### Hrebeňové nástavce na strihanie brady

Poznámka: Dodané príslušenstvo sa môže pre rôzne výrobky líšiť. Príslušenstvo, ktoré je súčasťou dodávky zariadenia, je zobrazené na škatuli výrobku.

Zariadenie sa dodáva s viacerými hrebeňovými nástavcami na strnisko a s nastaviteľným hrebeňovým nástavcom. Nastavenia dĺžky chĺpkov sú vyznačené na hrebeňových nástavcoch. Nastavenia zodpovedajú dĺžke zostávajúcich chĺpkov po zastrihávaní.

Hrebeň	mm
Hrebeňový nástavec na strnisko	1 mm
Hrebeňový nástavec na strnisko	2 mm
Hrebeňový nástavec na strnisko	3 mm
Hrebeňový nástavec na strnisko	5 mm

## 184 Slovensky

Nastaviteľný hrebeňový nástavec 3 – 7 mm  
nástavec

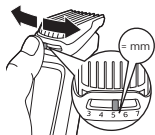

- 1 Pripojte hrebeňový nástavec k veľkému zastrihávaču.
- 2 Nastaviteľný hrebeňový nástavec: Potlačte ovládač nastavenia dĺžky doľava alebo doprava a vyberte požadované nastavenie dĺžky.
- 3 Aby bolo strihanie čo najúčinnnejšie, pohybujte hrebeňovým nástavcom proti smeru rastu chĺpkov. Dbajte, aby sa povrch hrebeňa neustále dotýkal pokožky.

### Nástavce na telo

- Pri zastrihávaní chĺpkov na tele použite zelený ochranný kryt na zastrihávanie chĺpkov na tele.
- Chĺpky musia byť čisté a suché, pretože mokré chĺpky priliehajú k telu a pri zastrihávaní citlivých oblastí vždy používajte ochranný kryt na zastrihávanie chĺpkov na tele.
- Pretože nie všetky chĺpky rastú rovnakým smerom, musíte vyskúšať rôzne polohy zastrihávania (nahor, nadol alebo križom). Dosiahnutie optimálnych výsledkov si vyžaduje prax.
- Vždy robte plynulé a jemné pohyby a dbajte na to, aby sa ochranný kryt na zastrihávanie chĺpkov na tele neustále dotýkal pokožky.
- Keď sa na produkte nahromadilo príliš veľa chĺpkov, pred použitím chĺpky odčúknite, aby ste dosiahli tie najlepšie výsledky zastrihávania.



## Hrebeňový nástavec na chĺpky na tele

Hrebeňový nástavec na chĺpky na tele nasadíte na veľký zastrihávač na zastrihávanie chĺpkov pod úrovňou krku. Zariadenie sa dodáva s 1 hrebeňovým nástavcom na chĺpky na tele. Nastavenia dĺžky chĺpkov sú vyznačené na hrebeňovom nástavci. Nastavenie zodpovedá dĺžke zostávajúcich chĺpkov po zastrihávaní.

### Hrebeň

### mm

Hrebeňový nástavec na chĺpky na tele (zelený)

3 mm

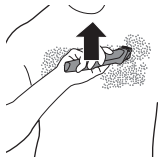

- 1 Pripojte hrebeňový nástavec na chĺpky na tele k veľkému zastrihávaču.
- 2 Najúčinnnejšie zastrihávanie docielite, keď pokožku napínate voľnou rukou a hrebeňovým nástavcom pohybuje proti smeru rastu chĺpkov. Dbajte, aby sa povrch hrebeňa neustále dotýkal pokožky.

## Nástavce na použitie na hlave

### Veľký zastrihávač chĺpkov

Veľký zastrihávač používajte bez hrebeňového nástavca na strihanie vlasov na hlave veľmi blízko pri pokožke (0,5 mm) alebo na tvarovanie kontúr v oblasti krku a okolo uší.

- 1 Pri tvarovaní kontúr vlasov okolo uší prečešte končeky vlasov nad ušami.
- 2 Pri tvarovaní kontúr vlasov nakláňajte strojček tak, aby sa končekov vlasov okolo uší dotýkal len jeden okraj strihacích čepeľok.

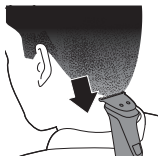

- 3 Pri tvarovaní kontúr v oblasti šije a bokombrád otočte zariadenie a robte ním priame ťahy nadol.
- 4 Zariadením robte pomalé a plynulé pohyby a sledujte prirodzenú líniu vlasov.

### Hrebeňové nástavce na zastrihávanie vlasov

Nasadte hrebeňový nástavec na zastrihávanie vlasov na veľký zastrihávač, aby ste mohli rovnomerne zastrihávať vlasy na hlave. Zariadenie sa dodáva s 3 hrebeňovými nástavcami na zastrihávanie vlasov. Nastavenia dĺžky chlpkov sú vyznačené na hrebeňových nástavcoch. Nastavenia zodpovedajú dĺžke zostávajúcich chlpkov po zastrihávaní.

Hrebeň	mm
Hrebeňový nástavec na zastrihávanie vlasov	9 mm
Hrebeňový nástavec na zastrihávanie vlasov	12 mm
Hrebeňový nástavec na zastrihávanie vlasov	16 mm



- 1 Pripojte hrebeňový nástavec k veľkému zastrihávaču.
- 2 Pri strihaní vlasov na temene hlavy pohybujte zastrihávačom pomaly a z rôznych smerov, aby bol strih rovnomerný. Dbajte, aby sa povrch hrebeňa neustále dotýkal pokožky.
  - Zastrihávačom pohybujte vždy proti smeru rastu vlasov. Jemne pritlačte.
  - Robte pokrývajúce sa ťahy po celej hlave, aby ste ostrihali všetky vlasy, ktoré chcete skrátiť.

## Presné nástavce na použitie na tvári

### Presný zastrihávač

Presný zastrihávač použite na vytváranie jemných línií a kontúr okolo tváre tesne pri pokožke (na dĺžku 0,5 mm).



- 1 Hlavu presného zastrihávača držte kolmo na pokožku a pohybujte zastrihávačovou hlavou smerom nahor alebo nadol s použitím jemného tlaku.

### Zastrihávač chlčkov v nose

Zastrihávač chlčkov v nose použite na zastrihávanie chlčkov v nose a ušiach.

- Dbajte na to, aby ste mali čisté nosné diery. Uistite sa, že máte vonkajšie zvukové kanáliky čisté a bez ušného mazu.
- Špičku zasunúte maximálne do hĺbky 5 mm.
- Vždy očistite nástavec po každom použití.

### Strihanie chlčkov v nose

- 1 Špičkou jemne pohybujte smerom do nosa a von z nosa a súčasne ňou otáčajte, aby ste odstránili neželané chlčky.



### Strihanie chlčkov ucha

- 1 Pomaly pohybujte špičkou okolo ucha, aby sa odstránili chlčky vyčnievajúce cez okraj ucha.
- 2 Špičkou jemne pohybujte smerom dnu a von z vonkajšieho ušného kanála a súčasne ňou otáčajte, aby ste odstránili neželané chlčky.



## Čistenie

**Rukoväť neoplachujte pod tečúcou vodou. Pod tečúcou vodou je možné opláchnuť len nástavec.**

**Na čistenie produktu nikdy nepoužívajte drsný materiál, drsné čistiace prostriedky ani agresívne kvapaliny ako benzín alebo acetón.**

**Zúbky zastrihávača nikdy nevysúšajte ručníkom ani handričkou, pretože by sa zúbky zastrihávača mohli poškodiť.**

### Po každom použití: čistenie pod tečúcou vodou

- 1 Zariadenie vypnite a odpojte ho zo sieťovej zásuvky.
- 2 Zo strojčeka odpojte akýkoľvek hrebeňový nástavec alebo strihaciu jednotku.
- 3 Opláchnite priestor na chĺpky teplou tečúcou vodou.
- 4 Strihaciu jednotku a hrebeňový nástavec opláchnite teplou tečúcou vodou.
- 5 Dôkladne otraste prebytočnú vodu a všetky súčasti nechajte na vzduchu úplne vyschnúť.



### Dôkladné čistenie

- 1 Vypnite zariadenie a odpojte ho od elektrickej zásuvky.
- 2 Rukoväť zariadenia očistite suchou handričkou.
- 3 Zo strojčeka odpojte akýkoľvek hrebeňový nástavec alebo strihaciu jednotku.
- 4 Pomocou dodanej čistiacej kefy odstráňte všetky chĺpky, ktoré sa nahromadili v priestore na chĺpky.

- 5 Pomocou dodanej čistiacej kefky odstráňte všetky chlípky, ktoré sa nahromadili v strihacích jednotkách a hrebeňových nástavcoch.
- 6 Strihacie jednotky opláchnite teplou tečúcou vodou.

**Rukoväť nie je vhodná na čistenie pod tečúcou vodou.**

- 7 Hrebeňové nástavce opláchnite teplou tečúcou vodou.
- 8 Dôkladne otraste prebytočnú vodu a všetky súčasti nechajte na vzduchu úplne vyschnúť.

## Čistenie zastrihávača chlípok v nose

Zastrihávač chlípok v nose vyčistite ihneď po použití a aj počas strihania, ak sa v hlave zastrihávača chlípok v nose zachytí veľké množstvo chlípok alebo nečistôt.



- 1 Hlavu zastrihávača chlípok v nose opláchnite horúcou vodou.
- 2 Zapnite zariadenie a hlavu zastrihávača chlípok v nose opláchnite ešte raz, aby ste odstránili prípadné zvyšky chlípok. Potom zariadenie znova vypnite.

Na dôkladné očistenie ponorte hlavu zastrihávača chlípok v nose na niekoľko minút do misky s teplou vodou a potom zariadenie zapnite, aby sa uvoľnili zvyšné chlípky a nečistoty.

- 3 Dôkladne otraste prebytočnú vodu a všetky súčasti nechajte na vzduchu úplne vyschnúť.

## Skladovanie

- Zariadenie odložte do dodaného puzdra.

**Poznámka:** Skôr ako zariadenie odložíte do puzdra, uistite sa, že je suché.

## Objednávanie príslušenstva

Ak chcete kúpiť príslušenstvo alebo náhradné diely, prejdite na webovú stránku

**[www.shop.philips.com/service](http://www.shop.philips.com/service)** alebo sa obráťte na svojho predajcu výrobkov značky Philips.

Môžete sa obrátiť aj na Stredisko starostlivosti o zákazníkov spoločnosti Philips vo svojej krajine (kontaktné údaje nájdete v celosvetovo platnom záručnom liste).

## Recyklácia



- Tento symbol znamená, že tento výrobok sa nesmie likvidovať s bežným komunálnym odpadom (smernica 2012/19/EÚ).



- Tento symbol znamená, že tento výrobok obsahuje zabudovanú nabíjateľnú batériu, ktorú nemožno zlikvidovať spolu s bežným komunálnym odpadom (2006/66/ES). Výrobok odovzdajte na oficiálnom zbernom mieste alebo v servisnom stredisku spoločnosti Philips, kde nabíjateľnú batériu odstráni odborník.
- Dodržiavajte pravidlá separovaného zberu elektrických a elektronických výrobkov, ako aj nabíjateľných batérií vo svojej krajine. Správna likvidácia pomáha zabrániť negatívnym vplyvom na životné prostredie a ľudské zdravie.

## Vybratie nabíjateľnej batérie

**Nabíjateľnú batériu vyberte až pri likvidácii produktu. Skôr než batériu vyberiete, skontrolujte, či je zariadenie odpojené od elektrickej siete a batéria je úplne vybitá.**

**Pri otváraní zariadenia a likvidácii nabíjateľnej batérie sa riadte príslušnými bezpečnostnými opatreniami.**

- 1 Skontrolujte, či sa na zadnej, alebo prednej strane zariadenia nachádzajú skrutky. Ak áno, odstráňte ich.
- 2 Skrutkovačom odstráňte zadný alebo predný panel zariadenia. V prípade potreby odstráňte aj ďalšie skrutky alebo súčiastky, až kým nevidíte plošný spoj s nabíjateľnou batériou.
- 3 Vyberte nabíjateľnú batériu.

## Záruka a podpora

Ak potrebujete informácie alebo podporu, navštívte webovú stránku **[www.philips.com/support](http://www.philips.com/support)** alebo si prečítajte informácie v medzinárodne platnom záručnom liste.

## Obmedzenia záruky

Na holiacu jednotku/strihaciu jednotku sa nevzťahujú podmienky medzinárodnej záruky, pretože sa používaním opotrebováva.

## General overview MG37xx Chimera

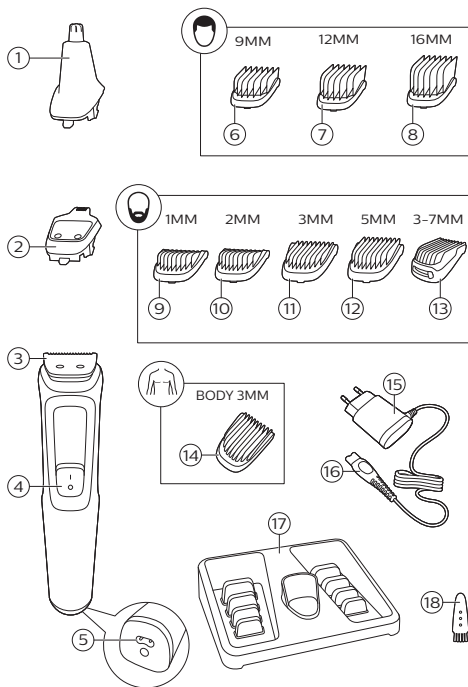

## Uvod

Čestitamo na kupovini i dobro došli u Philips! Da biste na najbolji način iskoristili podršku koju nudi kompanija Philips, registrujte svoj proizvod na stranici **[www.philips.com/welcome](http://www.philips.com/welcome)**.



## Opšti opis (Sl. 1)

- 1 Trimer za nos (samo modeli MG3710, MG3711, MG3712, MG3721, MG3720, MG3730, MG3731, MG3740, MG3747, MG3748 i MG3757)
- 2 Precizni trimer (samo modeli MG3740 i MG3757)
- 3 Veliki trimer za dlačice
- 4 Klizno dugme za uključivanje/isključivanje
- 5 Utičnica za mali utikač
- 6 Češalj za kosu (9 mm) (samo modeli MG3720, MG3721, MG3730, MG3731, MG3740, MG3747, MG3748 i MG3757)
- 7 Češalj za kosu (12 mm) (samo modeli MG3730, MG3740, MG3747, MG3757, MG3731 i MG3748)
- 8 Češalj za kosu (16 mm) (samo modeli MG3730, MG3740, MG3747, MG3757, MG3731 i MG3748)
- 9 Češalj za čekinjast izgled (1 mm) (samo modeli MG3710, MG3711, MG3712, MG3720, MG3721, MG3730, MG3731, MG3740, MG3747, MG3748 i MG3757)
- 10 Češalj za čekinjast izgled (2 mm) (samo modeli MG3710, MG3711, MG3720, MG3721, MG3730, MG3731, MG3740, MG3747, MG3748 i MG3757)
- 11 Češalj za čekinjast izgled od 3 mm (samo modeli MG3710, MG3711, MG3712, MG3720 i MG3721)
- 12 Češalj za čekinjast izgled od 5 mm (samo modeli MG3710, MG3711, MG3712, MG3720 i MG3721)
- 13 Podesivi češalj (3–7 mm) (samo modeli MG3730, MG3731, MG3740, MG3747, MG3748 i MG3757)
- 14 Češalj za telo (3 mm) (samo modeli MG3747 i MG3748)
- 15 Jedinica za napajanje
- 16 Mali utikač
- 17 Displej memorije (samo modeli MG3711, MG3712, MG3721, MG3731 i MG3748)
- 18 Četka za čišćenje

Dodaci koje ste dobili u kompletu mogu da se razlikuju od proizvoda do proizvoda. Na kutiji su prikazani dodaci koje ste dobili uz aparat.

## Važne bezbednosne informacije

Pre korišćenja aparata i njegovih dodataka, pažljivo pročitajte ove važne informacije i sačuvajte ih za buduću upotrebu. Dodaci koje ste dobili u kompletu mogu da se razlikuju od proizvoda do proizvoda.

### Opasnost



- Jedinica za napajanje treba da bude suva.

### Upozorenje

- Da biste napunili bateriju, koristite samo jedinicu za napajanje koja može da se skida (A00390), a koja se isporučuje sa aparatom.
- Jedinica za napajanje sadrži transformator. Ne uklanjajte jedinicu za napajanje da biste je zamenili drugim priključkom, jer se na taj način izlažete opasnosti.
- Ovaj uređaj mogu da koriste deca koja imaju 8 godina i više i osobe sa smanjenim fizičkim, senzornim ili intelektualnim mogućnostima ili osobe bez iskustva i znanja ukoliko imaju nadzor ili ukoliko su im data uputstva o korišćenju uređaja na bezbedan način i sa razumevanjem mogućih opasnosti. Deca ne smeju da se igraju uređajem. Deca ne smeju da obavljaju čišćenje i održavanje uređaja bez nadzora.

- Uvek proverite aparat pre nego što počnete da ga koristite. Nemojte da koristite aparat ako je oštećen zato što to može da izazove povrede. Uvek zamenite oštećeni deo originalnim novim delom.
- Nemojte otvarati aparat da biste zamenili punjivu bateriju.

## Oprez



- Ovaj aparat se ne može prati. Nikad ne uranjajte aparat u vodu i ne ispirajte ga pod mlazom vode.
- Ovaj aparat koristite isključivo za svrhe za koje je namenjen, kao što je prikazano u korisničkom priručniku.
- Iz higijenskih razloga, aparat bi trebalo da koristi samo jedna osoba.
- Za čišćenje aparata nemojte da koristite kompresovani vazduh, jastučice za ribanje, abrazivna sredstva za čišćenje niti agresivne tečnosti kao što su benzin ili aceton.
- Nemojte da koristite jedinicu za napajanje u zidnim utičnicama koje sadrže električni osveživač vazduha niti blizu njih kako je ne biste nepopravljivo oštetili.

## Elektromagnetna polja (EMF)

Ovaj Philips uređaj je u skladu sa svim važećim standardima i propisima o izloženosti elektromagnetnim poljima.

## Opšte

- Aparat odgovara električnoj mreži sa naponom od 100 do 240 volti.
- Jedinica za napajanje pretvara napon u rasponu 100–240 V u bezbedan niski napon manji od 24 V.

- Maksimalan nivo buke:  $L_c = 75 \text{ dB(A)}$ .

## Punjenje

Kada se aparat puni 16 sati, može bežično da radi do 60 minuta (modeli MG3710, MG3711, MG3712, MG3720, MG3721, MG3730, MG3731 i MG3740) ili do 70 minuta (modeli MG3757, MG3748 i MG3747).

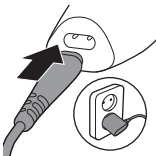

- 1 Proverite da li ste isključili aparat.
- 2 Mali utikač gurnite u aparat, a jedinicu za napajanje uključite u zidnu utičnicu.
- 3 Nakon punjenja, isključite jedinicu za napajanje iz zidne utičnice i izvucite mali utikač iz aparata.

## Upotreba aparata

Napomena: Nakon svake upotrebe isključite i očistite aparat.

### Skidanje i postavljanje elemenata za šišanje



- 1 Da biste skinuli element za šišanje, gurnite ga nagore prema zupcima i skinite ga sa drške.



- 2 Da biste pričvrstili element za šišanje, umetnite ušicu u prorez za navođenje sa prednje strane i gurnite zadnji deo elementa u aparat (dok ne čujete „klik“).

## Skidanje trimera za nos



- 1 Stavite prst na strelicu na zadnjem delu dodatka i gurnite ga sa drške u pravcu strelice.

## Postavljanje i skidanje češljeva



- 1 Da biste postavili bilo koji tip štitnika na element za šišanje, gurnite prednji kraj štitnika ka zupcima elementa. Nakon toga prstima ili dlanom gurnite nadole centar štitnika (dok ne čujete „klik“).

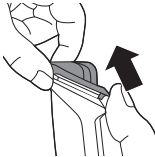

- 2 Da biste odvojili bilo koji tip češlja od elementa za šišanje, pažljivo skinite njegov zadnji deo sa aparata, a zatim izvucite element za šišanje.

Napomena: Prilikom prvog podrezivanja počnite od maksimalne dužine podrezivanja da biste se navikli na aparat.

## Uključivanje i isključivanje aparata

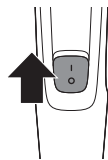

Da biste uključili aparat, gurnite klizno dugme za uključivanje/isključivanje nagore.

Da biste isključili aparat, gurnite klizno dugme za uključivanje/isključivanje nadole.

## Dodaci koji se koriste za bradu

### Veliki trimer za dlačice

Koristite veliki trimer za dlačice bez češlja da biste podrezali dlačice na veoma malu dužinu (do dužine od 0,5 mm (1/32 inča)) ili da biste napravili čiste linije oko brade, vrata i sa bočnih strana.

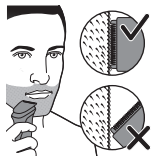

- 1 Ako želite podrezivanje neposredno iznad kože, ravnu stranu elementa za šišanje postavite na kožu i pravite pokrete u smeru suprotnom od smera rasta kose.
- 2 Za oblikovanje držite element za šišanje normalno na kožu i pomerajte ga nagore ili nadole uz nežan pritisak.

### Češljevi za bradu

Napomena: Dodaci koje ste dobili u kompletu mogu da se razlikuju od proizvoda do proizvoda. Na kutiji su prikazani dodaci koje ste dobili uz aparat.

Aparat se isporučuje sa više češljeva za čekinjast izgled i jednim podesivim češljem. Postavke za dužinu dlačica označene su na češljevima. Te postavke odgovaraju preostaloj dužini dlačica nakon podrezivanja.

Češalj	mm
Češalj za čekinjast izgled	1 mm
Češalj za čekinjast izgled	2 mm
Češalj za čekinjast izgled	3 mm
Češalj za čekinjast izgled	5 mm
Podesivi češalj	3–7 mm

- 1 Prikačite češalj na veliki trimmer za dlačice.
- 2 Podesivi češalj: gurnite selektor dužine ulevo ili udesno da biste izabrali željenu postavku dužine dlačica.

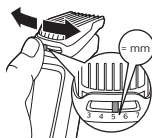



- 3 Da bi podrezivanje bilo što efikasnije, pomerajte češalj suprotno od pravca rasta brade. Površina češlja uvek mora biti u kontaktu sa kožom.

### Dodaci koji se koriste za telo

- Koristite zelene štitnike za telo da biste podrezali dlačice na telu.
- Vodite računa da dlačice budu čiste i suve pošto se vlažne dlačice lepe za telo, a kada podrezujete dlačice na osetljivim oblastima, uvek koristite štitnik za telo.
- Pošto sve dlačice ne rastu u istom smeru, možda ćete želeti da isprobate različite položaje podrezivanja (npr. nagore, nadole ili poprečno). Za optimalne rezultate najbolje je da vežbate.
- Uvek pravite ravnomerne i nežne pokrete i pazite da površina štitnika sve vreme dodiruje kožu.
- Kada se na aparatu nakupi previše dlačica, izduvajte ih pre upotrebe da biste postigli najbolje rezultate pri podrezivanju.

### Češalj za telo

Prikačite češalj za telo na veliki trimer za dlačice da biste podrezali dlačice ispod vrata. Aparat se isporučuje sa 1 češljem za telo. Postavke za dužinu dlačica označene su na češlju. Te postavke odgovaraju preostaloj dužini kose nakon podrezivanja.

Češalj	mm
Češalj za telo (zeleni)	3 mm

- 1 Prikačite češalj za telo na veliki trimer za dlačice.

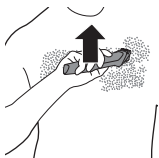

- 2 Da bi podrezivanje bilo što efikasnije, zategnite kožu slobodnom rukom i pomerajte češalj u suprotnom smeru od rasta dlačica. Površina češlja uvek mora biti u kontaktu sa kožom.

## Dodaci koji se koriste za kosu

### Veliki trimer za dlačice

Koristite veliki trimer za dlačice bez češlja da biste podišali kosu na glavi vrlo kratko (0,5 mm (1/32 inča)) ili da biste oblikovali oblasti ispod vrata i oko ušiju.

- 1 Da biste oblikovali kosu oko ušiju, očešljajte krajeve kose preko ušiju.
- 2 Nagnite aparat tako da samo jedna ivica sečiva dodiruje krajeve kose kada oblikujete kosu oko ušiju.
- 3 Da biste oblikovali liniju kose na potiljku i zulufe, okrenite aparat i šišajte nadole.
- 4 Aparat pomerajte lagano i ravnomerno prateći prirodnu liniju kose.

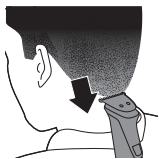

### Češljevi za kosu

Prikačite češalj za kosu na veliki trimer za dlačice da biste ravnomerno podrezali kosu. Aparat se isporučuje sa 3 češlja za kosu. Postavke za dužinu dlačica označene su na češljevima. Te postavke odgovaraju preostaloj dužini dlačica nakon podrezivanja.

Češalj	mm
Češalj za kosu	9 mm
Češalj za kosu	12 mm
Češalj za kosu	16 mm





- 1 Pričvrstite češalj na veliki trimer za dlačice.
- 2 Lagano pomerajte trimer preko temena u svim pravcima da bi šišanje bilo ravnomerno. Površina češlja uvek mora biti u kontaktu sa kožom.
  - Trimer uvek pomerajte u pravcu suprotnom od pravca rasta dlačica. Lagano pritisnite.
  - Prelazite aparatom preko cele površine glave iz različitih pravaca da bi aparat uhvatio sve dlačice koje treba ošišati.

## Precizni dodaci koji se koriste na licu

### Precizni trimer

Koristite precizni trimer da biste definisali fine linije i konture oko lica, neposredno uz kožu (do dužine od 0,5 mm (1/32 inča)).



- 1 Držite precizni trimer normalno na kožu i pomerajte glavu za podrezivanje nagore ili nadole uz nežan pritisak.

### Trimer za nos

Koristite trimer za nos za podrezivanje dlačica u nosu i ušima.

- Vodite računa da nosni kanali budu čisti. Vodite računa da spoljni ušni kanali budu čisti i da ne budu zamašćeni.
- Vrh dodatka umetnite u nozdrvu najviše do 5 mm.
- Uvek očistite dodatak nakon svake upotrebe.

### Podrezivanje dlačica u nosu



- 1 Nežno pomerajte vrh dodatka u nos i van njega dok ga okrećete da biste uklonili neželjene dlačice.



### Podrezivanje dlaka u ušima

- 1 Polako pomerajte vrh dodatka oko uva da biste uklonili dlačice koje vire.
- 2 Nežno pomerajte vrh dodatka u ušni kanal i van njega da biste uklonili neželjene dlačice.

## Čišćenje

**Pod česmom ispirajte samo dodatke, a ne i dršku.**

**Za čišćenje aparata nemojte da koristite jastučice za ribanje i abrazivna sredstva za čišćenje niti agresivne tečnosti kao što su benzin ili aceton.**

**Nikad nemojte da brišete zupce trimera peškirom ili papirnim ubrusom, jer to može da ošteti zupce.**

Nakon svake upotrebe: očistite pod mlazom vode sa česme.

- 1 Isključite aparat i izvucite kabl za napajanje iz zidne utičnice.
- 2 Skinite češalj ili element za šišanje sa aparata.
- 3 Isperite komoru za dlake pod mlazom tople vode sa česme.
- 4 Očistite element za šišanje i češalj pod mlazom tople vode sa česme.
- 5 Pažljivo otresite višak vode i ostavite sve delove da se potpuno osuše na vazduhu.



### Temeljno čišćenje

- 1 Isključite aparat i izvucite kabl za napajanje iz utičnice.
- 2 Dršku aparata obrišite suvom krpom.
- 3 Skinite češalj ili element za šišanje sa aparata.

- 4 Uklonite sve dlačice koje su se sakupile u komori za sakupljanje dlačica pomoću priložene četke za čišćenje.
- 5 Uklonite sve dlačice koje su se sakupile u elementima za šišanje i/ili češljevima pomoću priložene četke za čišćenje.
- 6 Očistite elemente za šišanje pod mlazom tople vode sa česme.

**Drška nije pogodna za čišćenje pod mlazom vode sa česme.**

- 7 Očistite češljeve pod mlazom tople vode sa česme.
- 8 Pažljivo otresite višak vode i ostavite sve delove da se potpuno osuše na vazduhu.

## Čišćenje trimera za nos

Trimer za nos očistite odmah nakon upotrebe i kada se na njegovoj glavi nakupi velika količina dlačica ili nečistoće.



- 1 Isperite glavu trimera za nos vrućom vodom.
- 2 Uključite aparat i još jednom isperite glavu trimera za nos da biste uklonili sve zaostale dlačice. Zatim ponovo isključite aparat.

Za temeljno čišćenje potopite glavu trimera za nos u posudu sa toplom vodom na nekoliko minuta, a zatim uključite aparat da biste uklonili tvrdokorne dlačice i nečistoću.

- 3 Pažljivo otresite višak vode i ostavite sve delove da se potpuno osuše na vazduhu.

## Skladištenje

- aparat odložite u torbicu koju ste dobili u kompletu.

**Napomena: proverite da li je aparat suv pre nego što ga odložite u torbicu.**

## Naručivanje dodatka

Da biste kupili dodatke ili rezervne delove, posetite stranicu [www.shop.philips.com/service](http://www.shop.philips.com/service) ili se obratite prodavcu Philips proizvoda. Možete i da se obratite Centru za korisničku podršku kompanije Philips u vašoj državi (detalje za kontakt ćete pronaći u međunarodnom garantnom listu).

## Reciklaža



- Ovaj simbol označava da se ovaj proizvod ne sme odlagati zajedno sa običnim kućnim otpadom (2012/19/EU).



- Ovaj simbol znači da ovaj proizvod sadrži ugrađenu punjivu bateriju koju ne treba odlagati zajedno sa običnim kućnim otpadom (2006/66/EC). Odnosite proizvod na zvanično mesto za prikupljanje ili u servisni centar kompanije Philips kako bi profesionalno lice uklonilo punjivu bateriju.
- Pridržavajte se propisa vaše zemlje u vezi sa zasebnim prikupljanjem otpadnih električnih i elektronskih proizvoda i punjivih baterija. Pravilno odlaganje pomaže u sprečavanju negativnih posledica po zdravlje ljudi i životnu sredinu.

## Uklanjanje punjive baterije

**Uklonite punjivu bateriju samo kada odlažete proizvod. Pre nego što izvadite bateriju, uverite se da je proizvod isključen iz zidne utičnice i da je baterija potpuno prazna**

**Preduzmite sve neophodne bezbednosne mere predostrožnosti kada rukujete alatkama za otvaranje proizvoda i kada bacate punjivu bateriju.**

- 1 Proverite da li na poledini aparata ili sa njegove prednje strane postoje šrafovi. U slučaju da ih ima, uklonite ih.
- 2 Uklonite zadnji i/ili prednji poklopac sa aparata pomoću odvijača. Po potrebi, uklonite i dodatne šrafove i/ili delove dok ne ugledate štampanu ploču sa punjivom baterijom.
- 3 Uklonite punjivu bateriju.

## Garancija i podrška

Ako su vam potrebne informacije ili podrška, posetite stranicu **[www.philips.com/support](http://www.philips.com/support)** ili pročitajte međunarodni garantni list.

Uslovi međunarodne garancije ne pokrivaju aparate za šišanje zato što su podložni habanju.

## General overview MG37xx Chimera

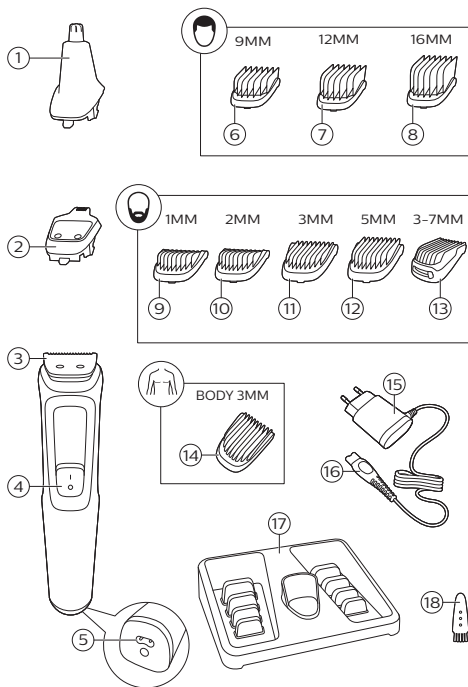

## Въведение

Поздравяваме ви за покупката и добре дошли във Philips! За да се възползвате изцяло от предлаганата от Philips поддръжка, регистрирайте продукта си на [www.philips.com/welcome](http://www.philips.com/welcome).

## Общо описание (Фиг. 1)

- 1 Приставка за нос (само за MG3710, MG3711, MG3712, MG3721, MG3720, MG3730, MG3731, MG3740, MG3747, MG3748, MG3757)
  - 2 Приставка за прецизно подстригване (само за MG3740, MG3757)
  - 3 Приставка за подстригване на коса с нормален размер
  - 4 Плъзгач за вкл./изкл.
  - 5 Гнездо за малък жак
  - 6 Гребен за коса (9 мм) (само за MG3720, MG3721, MG3730, MG3731, MG3740, MG3747, MG3748, MG3757)
  - 7 Гребен за коса (12 мм) (само за MG3730, MG3740, MG3747, MG3757, MG3731, MG3748)
  - 8 Гребен за коса (16 мм) (само за MG3730, MG3740, MG3747, MG3757, MG3731, MG3748)
  - 9 Гребен за набола брада (1 мм) (само за MG3710, MG3711, MG3712, MG3720, MG3721, MG3730, MG3731, MG3740, MG3747, MG3748, MG3757)
  - 10 Гребен за набола брада (2 мм) (само за MG3710, MG3711, MG3720, MG3721, MG3730, MG3731, MG3740, MG3747, MG3748, MG3757)
  - 11 Гребен за набола брада 3 мм (само за MG3710, MG3711, MG3712, MG3720, MG3721)
  - 12 Гребен за набола брада 5 мм (само за MG3710, MG3711, MG3712, MG3720, MG3721)
  - 13 Регулируем гребен (3 – 7 мм) (само за MG3730, MG3731, MG3740, MG3747, MG3748, MG3757)
  - 14 Гребен за тяло (3 мм) (само за MG3747, MG3748)
  - 15 Захранващо устройство
  - 16 Малък щепсел
  - 17 Дисплей за съхранение (само за MG3711, MG3712, MG3721, MG3731, MG3748)
  - 18 Четка за почистване
-

Включените в комплекта аксесоари може да са различни за отделните продукти. Кутията показва аксесоарите, които са доставени с вашия уред.

## Важна информация за безопасност

Преди да използвате уреда и аксесоарите към него, прочетете внимателно тази важна информация и я запазете за бъдеща справка. Включените в комплекта аксесоари може да са различни за отделните продукти.

### Опасност



- Пазете захранващото устройство сухо.

### Предупреждение

- За зареждане на батерията използвайте само подвижния захранващ модул (A00390), предоставен с уреда.
- Захранващото устройство включва трансформатор. Не отрязвайте захранващото устройство, за да го замените с друг щепсел, тъй като това крие опасности.



- Този уред може да се използва от деца, навършили 8 години, и от хора с намалени физически, сетивни или умствени възможности или без опит и познания, ако са под наблюдение или са инструктирани за безопасна употреба на уреда и разбират евентуалните опасности. Не позволявайте на деца да си играят с уреда. Почистването и потребителската поддръжка не бива да се извършват от деца без надзор.
- Винаги проверявайте уреда, преди да го използвате. Не използвайте уреда, ако е повреден, тъй като това може да доведе до нараняване. Винаги сменяйте повредена част с оригинална такава.
- Не се отваряйте уреда, за да смените акумулаторната батерия.

## Внимание



- Този уред не може да се мие. Никога не потапяйте уреда във вода и не го мийте с течеща вода.

- Използвайте този уред само по предназначение, както е посочено в ръководството за потребителя.
- По хигиенни съображения уредът трябва да се използва само от едно лице.
- Никога не почиствайте уреда с въздух под налягане, абразивни гъби, абразивни почистващи препарати или агресивни течности, като бензин или ацетон.
- Не използвайте захранващото устройство във или близо до контакти, в които има включен електрически освежител за въздух, за да предотвратите непоправима повреда на захранващото устройство.

## **Електромагнитни полета (EMF)**

Този уред Philips отговаря на всички действащи стандарти и разпоредби, свързани с излагането на електромагнитни полета.

## Обща информация

- Захранващият модул е подходящ за напрежение на мрежата от 100 до 240 V.
- Захранващото устройство трансформира 100 – 240 волта до безопасно ниско напрежение под 24 волта.
- Максимално ниво на шума: Lc = 75 dB(A).

## Зареждане

След като се е зареждал в продължение на 16 часа, уредът може да осигури работа без кабел с продължителност до 60 минути (MG3710, MG3711, MG3712, MG3720, MG3721, MG3730, MG3731, MG3740) или 70 минути (MG3757, MG3748, MG3747).

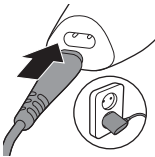

- 1 Уверете се, че уредът е изключен.
- 2 Поставете малкия щепсел в уреда и включете захранващото устройство в контакта.
- 3 След зареждане изключете захранващото устройство от контакта и извадете малкия щепсел от уреда.

## Използване на уреда

**Забележка:** След всяка употреба изключвайте и почиствайте уреда.

### Изваждане и поставяне на подстригващите елементи



- 1 За да извадите подстригващ елемент, избутайте нагоре зъбите на подстригващия елемент и го извадете от дръжката.

## 212 Български



- 2 За да поставите подстригващ елемент, вкарайте езичето му в направляващия прорез отпред и натиснете назад подстригващия елемент върху устройството ("до щракване").



### Изваждане на приставката за нос

- 1 Поставете пръст на стрелката на гърба на приставката и я избутайте от дръжката в посоката на стрелката.

### Поставяне и изваждане на гребените



- 1 За да поставите какъвто и да е предпазител на подстригващ елемент, плъзнете предната част на предпазителя върху зъбците на подстригващия елемент. След това натиснете надолу центъра на предпазителя с пръсти или дланта на ръката си ("до щракване").
- 2 За да извадите който и да е от гребените от подстригващия елемент, внимателно плъзнете задната му част, за да излезе от уреда, и след това го извадете с плъзване от подстригващия елемент.

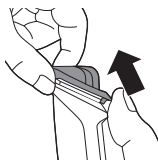

**Забележка:** Когато подстригвате за първи път, започнете с гребена с настройка на максимална дължина на подстригване, за да свикнете с уреда.

## Включване и изключване на уреда

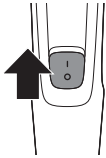

За включване на уреда придвижете с плъзгане бутона за вкл./изкл. нагоре.

За изключване на уреда придвижете с плъзгане бутона за вкл./изкл. надолу.

## Приставки за използване върху брада

### Приставка за подстригване на коса с нормален размер

Използвайте приставката за подстригване на коса с нормален размер без гребен, за да подстрижете косата си много късо (до дължина 1/32 инча (0,5 мм)) или за да направите изчистени линии около брадата, врата или бакенбардите си.

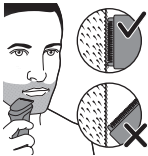

- 1 За много късо подстригване поставете плоската страна на подстригващия елемент върху кожата си и извършвайте движения в посоката срещу растежа на косъма.
- 2 За оформяне на контур дръжте подстригващия елемент перпендикулярно на кожата и го движете нагоре или надолу, докато натискате леко.

### Гребени за брада

**Забележка:** Включените в комплекта аксесоари може да са различни за отделните продукти. Кутията показва аксесоарите, които са доставени с вашия уред.

Уредът се предлага с няколко гребена за набола брада и регулируем гребен. Настройките за дължина на косъма са отбелязани върху гребените. Настройките

## 214 Български

отговарят на дължината на косъма, останал след подстригване.

Гребен	ММ
Гребен за набола брада	1 мм
Гребен за набола брада	2 мм
Гребен за набола брада	3 мм
Гребен за набола брада	5 мм
Регулируем гребен	3 – 7 мм

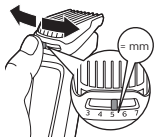

- 1 Прикачете гребена към приставката за подстригване на коса с нормален размер.
- 2 Регулируем гребен: Натиснете селектора за дължина наляво или надясно, за да изберете желаната настройка за дължина на косъма.
- 3 За да подстригвате по най-ефективен начин, движете гребена срещу посоката на растежа на косъма. Внимавайте повърхността на гребена винаги да допира кожата.

### Приставки за използване върху тяло

- Използвайте зеления предпазител за тяло за подстригване на окосмяването по тялото.
- Уверете се, че сте чисти и сухи, тъй като мокрото окосмяване има склонност да залепва по тялото, а когато подстригвате чувствителни зони, винаги използвайте предпазител за тяло.

- Тъй като не всички косми растат в една и съща посока, може би е добра идея да изпробвате различни посоки на подстригване (например нагоре, надолу или по диагонал). Най-добри резултати се постигат с практика.
- Винаги правете плавни и нежни движения и внимавайте повърхността на предпазителя винаги да допира кожата.
- Когато в продукта са се събрали прекалено много косми, ги издухайте преди употреба за най-добри резултати от подстригването.

### Гребен за тяло

Прикачете гребена за тяло към приставката за подстригване на коса с нормален размер, за да подстригвате окосмяването от врата надолу. Уредът се предлага с 1 гребен за тяло. Настройките за дължина на косъма са отбелязани върху гребена. Настройката отговаря на дължината на косъма, останал след подстригване.

#### Гребен

#### ММ

Гребен за тяло (зелен)

3 мм

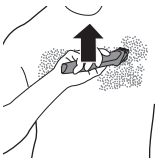

- 1 Прикачете гребена за тяло към приставката за подстригване на коса с нормален размер.
- 2 За да подстригвате по най-ефективен начин, опънете кожата със свободната си ръка и движете гребена в посока срещу растежа на косъма. Внимавайте повърхността на гребена винаги да допира кожата.

## Приставки за използване върху глава

### Приставка за подстригване на коса с нормален размер

Използвайте приставката за подстригване на коса с нормален размер без гребен за изключително късо подстригване на косата (1/32 инча (0,5 мм)) или за оформяне на контура на линията на врата и областта около ушите.

- 1 За оформяне на контура около ушите, срещете краищата на косата над ушите.
- 2 Наклонете уреда по такъв начин, че само единият ръб на ножчетата да докосва краищата на косата, когато оформяте контура около ушите.
- 3 За да оформите линията на врата отзад или бакенбардите, обърнете уреда и правете движения надолу.
- 4 Движете уреда бавно и плавно, следвайки естествената линия на косата.

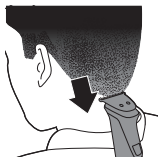

### Гребени за коса

Прикачете гребен за коса към приставката за подстригване на коса с нормален размер за равномерно подстригване на косата ви. Уредът се предлага с 3 гребена за коса. Настройките за дължина на косъма са отбелязани върху гребените. Настройките отговарят на дължината на косъма, останал след подрязване.

Гребен	мм
Гребен за коса	9 мм
Гребен за коса	12 мм
Гребен за коса	16 мм





- 1 Прикачете гребен към приставката за подстригване на коса с нормален размер.
- 2 Движете приставката бавно над темето от различни посоки, за да се получи равномерен резултат. Внимавайте повърхността на гребена винаги да допира кожата.
  - Винаги движете приставката срещу посоката на растежа на косъма. Натиснете леко.
  - Движенията ви по главата трябва да се припокриват, за да може машинката да улови всички косми, които трябва да бъдат подстригани.

## Приставки за прецизно използване върху лице

### Приставка за фино подстригване

Използвайте приставката за фино подстригване, за да оформите фини линии и контури по лицето, близо до кожата (до дължина от 1/32 инча (0,5 мм)).



- 1 Дръжте главата за фино подстригване перпендикулярно на кожата и я движете нагоре и надолу с лек натиск.

### Приставка за нос

Използвайте приставката за нос, за да подрежете космите на носа и ушите.

- Уверете се, че носните пасажии са чисти. Погрижете се каналите на външното ухо да са чисти и да няма ушна кал.
- Не вкарвайте накрайника на повече от 5 мм дълбочина.
- Винаги почиствайте приставката след всяка употреба.



### Подрязване на косми в носа

- 1 Нежно вкарвайте и изкарвайте накрайника във и от носа, докато го въртите, за да премахнете нежеланото окосмяване.



### Подрязване на косми в ушите

- 1 Бавно движете в кръг накрайника по ушната мида, за да отстраните космите, които излизат извън ушната мида.
- 2 Нежно вкарвайте и изкарвайте накрайника във и извън ушния канал за премахване на нежеланото окосмяване.

## Почистване

**Не мийте дръжката под течаща вода, само приставките могат да се мият под течаща вода.**

**Никога не почиствайте продукта с абразивни гъби, абразивни почистващи препарати или агресивни течности, като бензин или ацетон.**

**Никога не подсушавайте зъбците на приставката с кърпа или салфетки, защото това може да ги повреди.**

### След всяка употреба: почистване под течаща вода

- 1 Изключете уреда и прекъснете захранването от контакта.
- 2 Махнете всички гребени или подстригващи елементи от уреда.
- 3 Изгладнете отделението за косми под топла течаща вода.



- 4 Измийте подстригващия елемент и гребена под топла течаща вода.
- 5 Внимателно изтръскайте останалата вода и оставете всички части напълно да се изсушат на въздух.

### Основно почистване

- 1 Изключете уреда и извадете щепсела от контакта.
- 2 Избършете дръжката на уреда със суха кърпа.
- 3 Махнете всички гребени или подстригващи елементи от уреда.
- 4 Премахнете всички косми, които са се събрали в отделението за косми, с предоставената четка за почистване.
- 5 Премахнете всички косми, които са се събрали в подстригващите елементи и/или гребените, с предоставената четка за почистване.
- 6 Измийте подстригващите елементи под топла течаща вода.

**Дръжката не е подходяща за почистване с течаща вода.**

- 7 Измийте гребените под топла течаща вода.
- 8 Внимателно изтръскайте останалата вода и оставете всички части напълно да се изсушат на въздух.

### Почистване на приставката за нос

Почиствайте приставката за нос незабавно след употреба и когато в главата на приставката за нос се натрупат много косми или замърсявания.



- 1 Изплакнете приставката за нос с гореща вода.
- 2 Включете уреда и изплакнете главата на приставката за нос още веднъж, за да премахнете останалите косми. След което отново изключете уреда.

За цялостно почистване потопете главата на приставката за нос в купа с топла вода за няколко минути и след това включете уреда, за да се премахнат упоритите косми/остатъци.

- 3 Внимателно изтръскайте останалата вода и оставете всички части напълно да се изсушат на въздух.

## Съхранение

- Съхранявайте уреда в доставения калъф.

Забележка: Преди да приберете уреда в калъфа, проверете дали е сух.

## Поръчване на аксесоари

За да закупите аксесоари или резервни части, посетете [www.shop.philips.com/service](http://www.shop.philips.com/service) или се обърнете към вашия търговец на Philips. Можете също така да се свържете с Центъра за обслужване на потребители на Philips във вашата държава (за данни за контакт вижте листовката с гаранция за цял свят).

## Рециклиране



- Този символ означава, че продуктът не може да се изхвърля заедно с обикновените битови отпадъци (2012/19/EC).



- Този символ означава, че продуктът съдържа вградена акумулаторна батерия, която не трябва да се изхвърля заедно с обикновените битови отпадъци (2006/66/ЕО). Занесете продукта си в официален пункт за събиране на отпадъци или сервизен център на Philips, където акумулаторната батерия да бъде извадена от професионалист.
- Следвайте правилата на вашата държава за разделно събиране на електрически и електронни продукти и акумулаторни батерии. Правилното изхвърляне помага за предотвратяване на негативните последици за околната среда и човешкото здраве.

## Изваждане на акумулаторната батерия

**Изваждайте акумулаторната батерия само когато изхвърляте продукта. Преди да извадите батерията, се уверете, че продуктът е изключен от контакта и батерията е изтощена напълно.**

**Вземете всички необходими мерки за безопасност, когато боравите с инструменти за отваряне на продукта и когато изхвърляте акумулаторната батерия.**

- 1 Проверете дали има винтове отзад или отпред на уреда. Ако има, свалете ги.
- 2 Свалете задния и/или предния панел на уреда с отвертка. Ако е необходимо, свалете и допълнителни винтове и/или части, докато не видите печатната платка с акумулаторната батерия.
- 3 Извадете акумулаторната батерия.

## Гаранция и поддръжка

Ако се нуждаете от информация или поддръжка, посетете [www.philips.com/support](http://www.philips.com/support) или прочетете листовката за международна гаранция.

Условията на международната гаранция не важат за подстригващите блокове, тъй като те подлежат на амортизация.

## General overview MG37xx Chimera

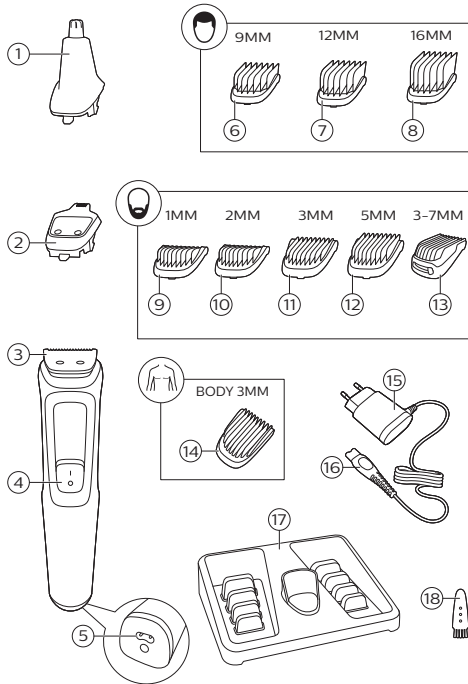

## Вовед

Честитки за купеното и добре дојдовте во Philips! За целосно да ја искористите поддршката која ја нуди Philips, регистрирајте го вашиот производ на [www.philips.com/welcome](http://www.philips.com/welcome).

## Општ опис (Слика 1)

- 1 Додаток за отстранување влакна од носот (само за MG3710, MG3711, MG3712, MG3721, MG3720, MG3730, MG3731, MG3740, MG3747, MG3748, MG3757)
  - 2 Потстрижувач за прецизност (само за MG3740, MG3757)
  - 3 Потстрижувач за коса со полна големина
  - 4 Лизгач за вклучување/исклучување
  - 5 Штекер за мал приклучок
  - 6 Чешел за коса (9 мм) (само за MG3720, MG3721, MG3730, MG3731, MG3740, MG3747, MG3748, MG3757)
  - 7 Чешел за коса (12 мм) (само за MG3730, MG3740, MG3747, MG3757, MG3731, MG3748)
  - 8 Чешел за коса (16 мм) (само за MG3730, MG3740, MG3747, MG3757, MG3731, MG3748)
  - 9 Чешел за кратки влакна (1 мм) (само за MG3710, MG3711, MG3712, MG3720, MG3721, MG3730, MG3731, MG3740, MG3747, MG3748, MG3757)
  - 10 Чешел за кратки влакна (2 мм) (само за MG3710, MG3711, MG3720, MG3721, MG3730, MG3731, MG3740, MG3747, MG3748, MG3757)
  - 11 Чешел за кратки влакна 3 мм (само за MG3710, MG3711, MG3712, MG3720, MG3721)
  - 12 Чешел за кратки влакна 5 мм (само за MG3710, MG3711, MG3712, MG3720, MG3721)
  - 13 Приспособлив чешел (3 – 7 мм) (само за MG3730, MG3731, MG3740, MG3747, MG3748, MG3757)
  - 14 Чешел за тело (3 мм) (само за MG3747, MG3748)
  - 15 Единица за напојување
  - 16 Мал приклучок
  - 17 Приказ на склад (само за MG3711, MG3712, MG3721, MG3731, MG3748)
  - 18 Четка за чистење
-



Испорачаните додатоци може да се разликуваат за различни производи. На кутијата се прикажани додатоците што се доставени со вашиот уред.

## Важни безбедносни информации

Внимателно прочитајте ги овие важни информации пред да ги користите уредот и неговите додатоци и зачувајте ги за во иднина. Испорачаните додатоци може да се разликуваат за различни производи.

### Опасност



- Чувајте ја единицата за напојување сува.

### Предупредување

- За да ја наполните батеријата користете ја единицата што се прикачува (A00390) дадена со уредот.
- Единицата за напојување содржи трансформатор. Не отсекувајте ја единицата за напојување за да ја замените со друг приклучок бидејќи тоа предизвикува опасна ситуација.

- Овој уред може да го користат деца на возраст од 8 години и повеќе, како и лица со намалени физички, сензорни или ментални способности или со недостаток на искуство и знаење, доколку се под надзор или добиваат инструкции за користењето на уредот на безбеден начин и ги разбираат потенцијалните опасности. Децата не треба да си играат со уредот. Децата не треба да го чистат или да го одржуваат уредот без надзор.
- Пред употреба, секогаш проверете го уредот. Не користете го уредот доколку е оштетен, бидејќи тоа може да предизвика повреда. Секогаш заменете го оштетениот дел со оригинален.
- Не отворајте го уредот за да ја замените батеријата на полнење.

## Внимание



- Уредот не се мие. Не го потопувајте уредот во вода и немојте да го плакнете под чешма.
- Уредот користете го само за неговата предвидена намена како што е прикажано во упатството за користење.
- Од хигиенски причини, уредот треба да го користи само едно лице.
- Немојте да користите компримиран воздух, абразивни сунѓери, абразивни средства за чистење или агресивни течности, како што се бензин или ацетон за чистење на уредот.
- Не користете ја единицата за напојување на или близу до сидни приклучоци што содржат електрични освежувачи за воздух за да спречите непоправлива штета на единицата за напојување.

## Електромагнетни полиња (EMF)

Овој Philips уред е во согласност со сите важечки стандарди и регулативи во врска со изложеноста на електромагнетни полиња.

### Општо

- Единицата за напојување е погодна за мрежен напон од 100 до 240 волти.
- Единицата за напојување го трансформира напонот од 100-240 волти во безбеден низок напон од помалку од 24 волти.
- Максимално ниво на бучава:  $L_c = 75 \text{ dB(A)}$ .

### Полнење

Кога уредот се полнел 16 часа, ќе работи без кабел најмногу 60 минути (MG3710, MG3711, MG3712, MG3720, MG3721, MG3730, MG3731, MG3740) или 70 минути (MG3757, MG3748, MG3747).

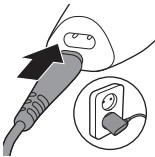

- 1 Осигурете се дека уредот е исклучен.
- 2 Вметнете го малиот приклучок во уредот и вклучете ја единицата за напојување во сидниот штекер.
- 3 По полнењето, исклучете ја единицата за напојување од сидниот штекер и исклучете го малиот приклучок од уредот.

### Користење на уредот

**Забелешка:** Исклучете го и исчистете го уредот по секое користење.

## Откачување и прикачување на елементите за сечење



- 1 За да го откачите елементот за сечење, турнете ги нагоре запците на елементот за сечење и извадете ја рачката.



- 2 За да го прикачите елементот за сечење, вметнете ја дршката на елементот за сечење во просторот напред и турнете го задниот дел од елементот за сечење на уредот ('клик').

## Откачување на додатокот за отстранување влакна од носот



- 1 Поставете го прстот на стрелката на задниот дел од приклучокот и турнете го од рачката во насока на стрелката.

## Прикачување и откачување на чешлите



- 1 За да прикачите каков било заштитник на елементот за сечење, лизнете го предниот дел на заштитникот на запците од елементот за сечење. Потоа турнете го надолу средниот дел од заштитникот со прстите или дланката ('клик').

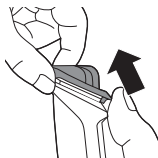

- 2 За да откачите каков било чешел од елементот за сечење, внимателно повлечете го од задниот дел на уредот и потоа лизгајте нагоре по елементот за сечење.

**Забелешка:** Кога потстрижувате првпат, започнете со користење на поставката за чешел со најголема должина за потстрижување за да се запознаете со уредот.

## Вклучување и исклучување на уредот

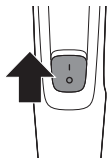

За да го вклучите уредот, лизгајте го копчето за вклучување/исклучување нагоре.

За да го исклучите уредот, лизгајте го копчето за вклучување/исклучување надолу.

## Додатоци што се користат за брада

### Потстрижувач за коса со полна големина

Користете го потстрижувачот за коса со полна големина без чешел за да ја потстрижете косата пократко до кожата (на должина до 1/32 инчи (0,5 мм) или за да креирате чисти линии околу брадата, вратот и бакенбардите.



- 1 За да потстрижувате влакна пократко до кожата, поставете ја рамната страна на елементот за сечење на кожата и правете движења спротивно од насоката на растење на влакната.
- 2 За правење контури, држете го елементот за сечење под прав агол на кожата и движете го нагоре или надолу со благ притисок.

### Чешли за брада

**Забелешка:** Испорачаните додатоци може да се разликуваат за различни производи. На кутијата се прикажани додатоците што се доставени со вашиот уред.

Уредот има повеќе чешли на прикачување за влакненца и приспособлив чешел. Поставките

за должината на влакното се назначени на чешлите. Поставките соодветствуваат со должината на останатиот дел од влакната по потстрижувањето.

Чешел	ММ
Чешел за кратки влакна	1 мм
Чешел за кратки влакна	2 мм
Чешел за кратки влакна	3 мм
Чешел за кратки влакна	5 мм
Приспособлив чешел	3 – 7 мм

- 1 Прикачете го чешелот на потстрижувачот за коса со полна големина.
- 2 Приспособлив чешел: Турнете го избирачот на должина налево или надесно за да го изберете саканото поставување за должина на влакната.
- 3 За најефективно потстрижување, движете го чешелот спротивно од насоката на растење на влакната. Секогаш површината на чешелот нека биде во контакт со кожата.

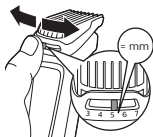

### Приклучоци што се користат за тело

- Користете ги зелените штитници за тело за потстрижување на влакната на телото.
- Осигурете се дека влакната се чисти и суви, бидејќи влажните влакна се лепат за телото, а при потстрижување на чувствителните области секогаш користете штитник за тело.

- Бидејќи сите влакна не растат во иста насока, можеби ќе сакате да пробате различни позиции за потстрижување (т.е. нагоре, надолу или накосо). Со вежбање се постигнуваат најдобри резултати.
- Движењата секогаш нека бидат мазни и нежни, а површината на штитникот секогаш нека биде во контакт со кожата.
- Кога ќе се соберат премногу влакна на производот, издувајте ги пред употреба за да постигнете најдобри резултати со потстрижувањето.

### Чешел за тело

Прикачете го чешелот за телото на потстрижувачот за коса со полна големина за да ги потстрижете влакната под линијата на вратот. Уредот доаѓа со 1 чешел за тело. Поставките за должината на влакното се назначени на чешелот. Поставката соодветствува со должината на останатиот дел од влакната по потстрижувањето.

#### Чешел

#### ММ

Чешел за тело (зелен)

3 мм

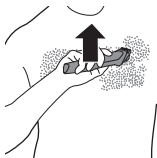

- 1 Прикачете го чешелот за тело на потстрижувачот за коса со полна големина.
- 2 За најефективно потстрижување, движете го чешелот спротивно од насоката на растење на влакната. Секогаш површината на чешелот нека биде во контакт со кожата.

## Додатоци што се користат за глава

### Потстрижувач за коса со полна големина

Користете го потстрижувачот за коса со полна големина без чешел за да ја потстрижете косата пократко до кожата (1/32 инчи (0,5 мм) или за да ја контурирате линијата на вратот и делот околу ушите.

- 1 За контурирање на линијата на косата околу ушите, исчешлајте ги краевите на косата преку ушите.
- 2 Закосете го уредот, така што само работ од сечилото ќе ги допира краевите на косата кога ќе ги правите контурите околу ушите.
- 3 За да ги направите контурите на задниот дел од вратот или бакенбардите, завртете го уредот и правете надолни движења.
- 4 Движете го уредот бавно и нежно следејќи ја природната линија на косата.

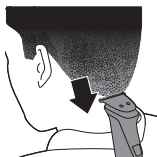

### Чешли за коса

Прикачете го чешелот за коса на потстрижувачот за коса со полна големина за да ја потстрижете косата рамномерно. Уредот доаѓа со 3 чешли за коса. Поставките за должината на влакното се назначени на чешлите. Поставките соодветствуваат со должината на останатиот дел од влакната по потстрижувањето.

Чешел	мм
Чешел за коса	9 мм
Чешел за коса	12 мм
Чешел за коса	16 мм





- 1 Прикачете го чешелот на потстрижувачот за коса со полна големина.
- 2 Движете го потстрижувачот полека над темето од различни насоки за да постигнете рамномерен резултат. Секогаш површината на чешелот нека биде во контакт со кожата.
  - Секогаш движете го потстрижувачот спротивно од насоката на растење на влакната. Притискајте полека.
  - Поминувајте повеќе пати над главата за да осигурите дека сите влакна што требало да бидат потстрижани се потстрижани.

## Додатоци за прецизност што се користат за лице

### Потстрижувач за прецизност

Користете го потстрижувачот за прецизност за да креирате фини линии и контури на лицето, пократко до кожата (со должина до 1/32 инчи/0,5 мм).



- 1 Држете ја главата за потстрижување со прецизност под прав агол на кожата и движете ја главата за потстрижување нагоре или надолу со благ притисок.

### Додаток за отстранување влакна од носот

Користете го додатокот за отстранување влакна од носот за да ги отстраните влакната од носот и ушите.

- Ноздрите мора да се чисти. Надворешниот дел од ушните канали мора да биде чист и без насобрани нечистотии.
- Не внесувајте го врвот повеќе од 5 мм.
- Секогаш чистете го приклучокот по секоја употреба.



### Отстранување на влакната од носот

- 1 Полека движете го врвот внатре и надвор од носот, вртејќи го притоа, за да ги отстраните несаканите влакна.



### Отстранување на влакната од ушите

- 1 Полека движете го врвот околу увото за да ги отстраните влакната што излегуваат надвор од работ на увото.
- 2 Полека движете го врвот внатре и надвор од надворешниот канал на увото за да ги отстраните несаканите влакна.

## Чистење

**Не плакнете ја рачката под чешма. Само додатоците може да се мијат под чешма.**

**Никогаш не користете абразивни сунѓери, абразивни средства за чистење или агресивни течности, како што се бензин или ацетон за чистење на производот.**

**Никогаш немојте да ги сушите запците на потстрижувачот со крпа или со ткаенина затоа што ова може да ги оштети запците за потстрижувачот.**

### По секоја употреба: чистење со вода

- 1 Исклучете го уредот и извадете го од сидниот штекер.
- 2 Извадете го чешелот или елементот за сечење од уредот.
- 3 Исплакнете ја комората за влакна со топла вода.



- 4 Исчистете ги елементот за сечење и чешелот со топла вода.
- 5 Внимателно истресете го вишокот вода и оставете ги сите делови целосно да се исушат.

## Темелно чистење

- 1 Исклучете го уредот и извадете го од електричниот приклучок.
- 2 Избришете ја рачката на уредот со сува ткаенина.
- 3 Извадете го чешелот или елементот за сечење од уредот.
- 4 Отстранете ги влакната што се насобрале во комората за влакна со помош на доставената четка за чистење.
- 5 Отстранете ги влакната што се насобрале на елементите за сечење и/или чешлите со помош на доставената четка за чистење.
- 6 Исчистете ги елементите за сечење со топла вода.

**Рачката не е соодветна за чистење под чешма.**

- 7 Исчистете ги чешлите со топла вода.
- 8 Внимателно истресете го вишокот вода и оставете ги сите делови целосно да се исушат.

## Чистење на додатокот за отстранување влакна од носот

Чистете го додатокот за отстранување влакна од носот веднаш по употребата, и секогаш кога ќе се насоберат многу влакна или нечистотија на главата на додатокот за отстранување влакна од носот.



- 1 Исплакнете ја главата на додатокот за отстранување влакна од носот со жешка вода.
- 2 Вклучете го уредот и исплакнете ја главата на додатокот за отстранување влакна од носот уште еднаш за да ги отстраните останатите влакна. Потоа повторно исклучете го уредот.

За потемелно чистење, потопете ја главата на додатокот за отстранување влакна од носот во сад со топла вода неколку минути и потоа вклучете го уредот за да ги отстраните упорните влакна/остатоци.

- 3 Внимателно истресете го вишокот вода и оставете ги сите делови целосно да се исушат.

## Чување

- Чувајте го уредот во доставената торбичка.

Забелешка: Уредот мора да биде сув пред да го складирате во торбичката.

## Нарачување додатоци

За да купите додатоци или резервни делови, посетете го [www.shop.philips.com/service](http://www.shop.philips.com/service) или одете кај дистрибутер на Philips. Исто така, можете да се јавите во Центарот за грижа за корисниците на Philips во вашата држава (за детали за контакт погледнете во листот со светска гаранција).

## Рециклирање



- Овој симбол означува дека овој производ не треба да се фрла заедно со обичниот отпад од домаќинствата (2012/19/EU).



- Овој симбол означува дека овој производ содржи вградена батерија на полнење која не треба да се фрла со обичниот отпад од домаќинствата (2006/66/EK). Однесете го вашиот производ до официјално место за собирање или сервисен центар на Philips за да може професионално лице да ја отстрани батеријата на полнење.
- Придржувајте се до правилата во вашата земја за посебно собирање на електрични и електронски производи и батерии на полнење. Правилното отстранување помага да се спречат негативни последици за животната средина и здравјето на човекот.

## Вадење на батеријата на полнење

**Вадете ја батеријата на полнење само кога ќе го фрлате производот. Пред да ја отстраните батеријата, проверете дали производот е исклучен од сидниот штекер и дали батеријата е целосно празна.**

**Преземете ги сите неопходни мерки на претпазливост кога ракувате со алати за отворање на производот и кога ја фрлате батеријата на полнење.**

- 1 Проверете дали има завртки на задниот или на предниот дел од уредот. Доколку има, извадете ги.
- 2 Извадете го задниот и/или предниот панел од уредот со шрафцигер. Доколку е потребно, исто така извадете ги дополнителните завртки и/или делови сè додека не го видите печатената плочка со батеријата на полнење.
- 3 Извадете ја батеријата на полнење.

## Гаранција и поддршка

Доколку ви се потребни информации или поддршка, посетете ја страницата **[www.philips.com/support](http://www.philips.com/support)** или прочитајте го летокот со меѓународната гаранција.

## Ограничување на гаранцијата

Единиците за сечење не се опфатени со условите од меѓународната гаранција затоа што се подложни на трошење.

## General overview MG37xx Chimera

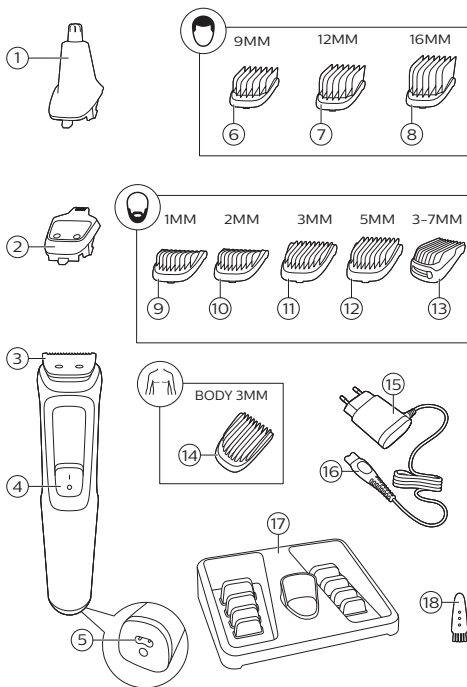

## Введение

Поздравляем с покупкой продукции Philips!  
 Чтобы воспользоваться всеми преимуществами поддержки Philips, зарегистрируйте изделие на веб-сайте [www.philips.com/welcome](http://www.philips.com/welcome).

- 1 Триммер для носа (только MG3710, MG3711, MG3712, MG3721, MG3720, MG3730, MG3731, MG3740, MG3747, MG3748, MG3757)
- 2 Прецизионный триммер (только MG3740, MG3757)
- 3 Полноразмерный триммер для стрижки волос
- 4 Переключатель включения/выключения
- 5 Гнездо для малого штекера
- 6 Гребенка для волос (9 мм) (только MG3720, MG3721, MG3730, MG3731, MG3740, MG3747, MG3748, MG3757)
- 7 Гребенка для волос (12 мм) (только MG3730, MG3740, MG3747, MG3757, MG3731, MG3748)
- 8 Гребенка для волос (16 мм) (только MG3730, MG3740, MG3747, MG3757, MG3731, MG3748)
- 9 Гребенка для щетины (1 мм) (только MG3710, MG3711, MG3712, MG3720, MG3721, MG3730, MG3731, MG3740, MG3747, MG3748, MG3757)
- 10 Гребенка для щетины (2 мм) (только Гребенка для щетины (2 мм) (только MG3710, MG3711, MG3720, MG3721, MG3730, MG3731, MG3740, MG3747, MG3748, MG3757)
- 11 Гребенка для щетины (3 мм) (только MG3710, MG3711, MG3712, MG3720, MG3721)
- 12 Гребенка для щетины (5 мм) (только MG3710, MG3711, MG3712, MG3720, MG3721)
- 13 Регулируемая гребенка (3–7 мм) (только MG3730, MG3731, MG3740, MG3747, MG3748, MG3757)
- 14 Гребенка для тела (3 мм) (только MG3747, MG3748)
- 15 Блок питания
- 16 Маленький штекер
- 17 Ящик с отделениями для хранения (только MG3711, MG3712, MG3721, MG3731, MG3748)
- 18 Щеточка для очистки

С разными изделиями могут поставляться разные принадлежности. На упаковке



перечислены принадлежности, которые поставляются с прибором.

## Важные сведения о безопасности - Дополнение к эксплуатационной документации

Перед началом эксплуатации прибора и аксессуаров к нему внимательно ознакомьтесь с этой важной информацией и сохраните ее для дальнейшего использования в качестве справочного материала. Входящие в комплект аксессуары могут различаться в зависимости от вида продукта.

### Опасно!



- Избегайте попадания жидкости на блок питания.

### Предупреждение

- Для зарядки аккумулятора используйте только съемный блок питания (A00390) из комплекта поставки прибора.
- В конструкцию блока питания входит трансформатор. Запрещается отрезать вилку блока питания и заменять на другую, это опасно.

- Данным прибором могут пользоваться дети старше 8 лет и лица с ограниченными возможностями сенсорной системы или ограниченными умственными или физическими способностями, а также лица с недостаточным опытом и знаниями, но только под присмотром других лиц или после инструктирования о безопасном использовании прибора и потенциальных опасностях. Не позволяйте детям играть с прибором. Дети могут осуществлять очистку и уход за прибором только под присмотром взрослых.
- Перед использованием всегда проверяйте прибор. Не используйте прибор, если он поврежден. Несоблюдение этого условия может привести к травме. Для замены поврежденной детали выбирайте оригинальные комплектующие.
- Не открывайте прибор, чтобы самостоятельно заменить аккумулятор.

## Внимание!



- Прибор не предназначен для влажной чистки. Запрещается погружать прибор в воду или мыть его под струей воды.
- Используйте этот прибор только по назначению, как указано в руководстве пользователя.
- Из гигиенических соображений прибором должен пользоваться только один человек.
- Запрещается использовать для чистки прибора сжатый воздух, губки с абразивным покрытием, абразивные чистящие средства или растворители типа бензина или ацетона.

- Во избежание необратимого повреждения блока питания не используйте его в розетках электросети или около розеток электросети, в которые включены электрические освежители воздуха.

## Электромагнитные поля (ЭМП)

Этот прибор Philips соответствует всем применимым стандартам и нормам по воздействию электромагнитных полей.

## Общие сведения

- Блок питания предназначен для работы от электросети с напряжением от 100 до 240 В.
- Блок питания преобразует напряжение 100–240 вольт до безопасного напряжения ниже 24 вольт.
- Максимальный уровень шума:  $L_c = 75 \text{ dB(A)}$ .

## Зарядка

После зарядки прибора в течение 16 часов заряда аккумулятора хватит на 60 минут (MG3710, MG3711, MG3712, MG3720, MG3721, MG3730, MG3731, MG3740) или 70 минут (MG3757, MG3748, MG3747) автономной работы.

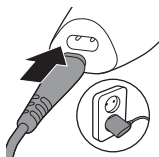

- 1 Прибор должен быть выключен.
- 2 Вставьте малый штекер в прибор и подсоедините блок питания к розетке электросети.
- 3 После завершения зарядки отсоедините блок питания от розетки электросети и выньте малый штекер из прибора.

## Использование прибора

Примечание. Всегда выключайте и чистите прибор после использования.

## Снятие и установка режущих блоков



- 1 Чтобы снять режущий блок, нажмите вверх на зубцы режущего блока и снимите его с ручки.



- 2 Чтобы установить режущий блок, вставьте лапку режущего блока в направляющий паз спереди и нажмите на обратную сторону режущего блока в направлении прибора (до «щелчка»).



## Отсоединение триммера для волос в носу

- 1 Поместите палец на стрелку на задней части насадки и сдвиньте насадку с ручки в направлении стрелки.

## Установка и снятие гребенок



- 1 Чтобы установить защитный кожух любого типа на режущий блок, надвиньте переднюю часть кожуха на зубцы режущего блока. Затем нажмите по центру защитного кожуха пальцами или ладонью руки (до «щелчка»).

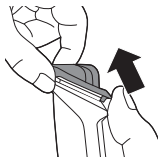

- 2 Чтобы снять любую гребенку с режущего блока, аккуратно стяните ее с прибора, держась за заднюю часть, а затем снимите гребенку с режущего блока.

Примечание. При первой стрижке начните с гребенки, рассчитанной на максимальную длину волос, чтобы освоиться с прибором в работе.

## Включение и выключение прибора

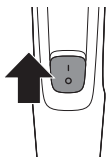

Для включения прибора сдвиньте кнопку включения/выключения вверх.

Для выключения прибора сдвиньте кнопку включения/выключения вниз.

## Насадки, используемые для бороды

### Полноразмерный триммер для стрижки волос

Чтобы состричь волосы близко к коже (до длины 0,5 мм (1/32 дюйма)) или сформировать ровные контуры вокруг бороды, шеи и висков, используйте полноразмерный триммер для волос без гребенки.

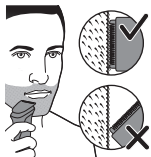

- 1 Чтобы состричь волосы близко к коже, расположите режущий блок плоской стороной на коже и совершайте движения против направления роста волос.
- 2 Для создания ровного контура держите режущий блок перпендикулярно к поверхности кожи и двигайте прибор вверх или вниз, слегка надавливая.

### Гребенки для бороды

**Примечание.** С разными изделиями могут поставляться разные принадлежности. На упаковке перечислены принадлежности, которые поставляются с прибором.

В комплект поставки прибора входят несколько гребенок для щетины и регулируемая гребенка. На гребенках указаны значения длины волос. Значения соответствуют длине волос после стрижки.

Гребенка

мм

## 246 Русский

Гребенка для щетины	1 мм
Гребенка для щетины	2 мм
Гребенка для щетины	3 мм
Гребенка для щетины	5 мм
Регулируемая гребенка	3–7 мм

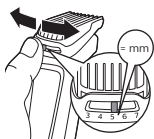

- 1 Установите гребенку на полноразмерный триммер для стрижки волос.
- 2 Регулируемая гребенка: Чтобы выбрать необходимую настройку длины волос, нажмите на переключатель длины и передвиньте его влево или вправо.
- 3 Для наиболее эффективной стрижки перемещайте гребенку против направления роста волос. Следите, чтобы поверхность гребенки плотно прилегала к коже.

### Насадки для удаления волос на теле

- Чтобы подстричь волосы на теле, используйте зеленый ограничитель, предназначенный для тела.
- Волосы должны быть чистыми и сухими, так как мокрые волосы прилипают к коже. При стрижке волос на чувствительных участках тела всегда используйте неподвижный нож-ограничитель.

- Так как все волосы не растут в одном направлении, возможно, потребуется стричь их в разных направлениях (то есть, вверх, вниз или поперек). Практика — лучший способ достижения оптимальных результатов.
- Всегда совершайте плавные мягкие движения и следите за тем, чтобы ограничитель плотно прилегал к коже.
- Если в приборе скопилось слишком много волос, выдуйте набившиеся волосы перед использованием прибора, чтобы достичь наилучших результатов стрижки.

### Гребенка для тела

Чтобы подстричь волосы на шее, установите на полноразмерный триммер для стрижки волос гребенку для тела. Прибор поставляется с одной гребенкой для тела. На гребенке указаны значения длины волос. Значение соответствует длине волос после стрижки.

#### Гребенка

мм

Гребенка для тела (зеленая)

3 мм

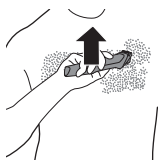

- 1 Установите гребенку для тела на полноразмерный триммер для стрижки волос.
- 2 Для наиболее эффективной стрижки натяните кожу свободной рукой и перемещайте гребенку против направления роста волос. Следите, чтобы поверхность гребенки плотно прилегал к коже.

## Насадки, используемые для головы

### Полноразмерный триммер для стрижки волос

Полноразмерный триммер без гребенки используется для очень короткой стрижки (0,5 мм (1/32 дюйма)) волос на голове или для оконтуривания волос на шее и вокруг ушей.

- 1 Чтобы оконтурить линию волос вокруг ушей, зачешите волосы на уши.
- 2 При формировании контура волос вокруг ушей держите прибор под таким углом, чтобы кончиков волос касался только один край режущих лезвий.
- 3 Чтобы сформировать контур волос на затылке в области шеи и на висках, поверните прибор и совершайте движения сверху вниз.
- 4 Перемещайте прибор медленно и плавно, двигаясь по естественной границе волос.

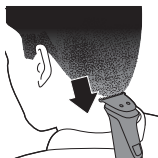

### Гребенки для волос

Чтобы равномерно постричь волосы на голове, установите на полноразмерный триммер гребенку для волос. Прибор поставляется с 3 гребенками для волос. На гребенках указаны значения длины волос. Значения соответствуют длине волос после стрижки.

Гребенка	мм
Гребенка для волос	9 мм
Гребенка для волос	12 мм
Гребенка для волос	16 мм

- 1 Установите гребенку на полноразмерный триммер для стрижки волос.





- 2 Для получения ровной стрижки медленно перемещайте триммер по макушке с разных направлений. Следите, чтобы поверхность гребенки плотно прилегала к коже.
- Всегда перемещайте триммер против направления роста волос. Слегка нажимайте на прибор.
  - Чтобы стрижка была ровной, проходы триммера должны перекрываться друг с другом.

## Прецизионные насадки, используемые для лица

### Прецизионный триммер

Прецизионный триммер используется для создания изящных линий и контуров усов и бороды, позволяя состригать волосы близко к коже (до длины 0,5 мм (1/32 дюйма)).

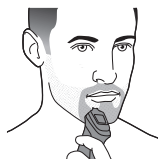

- 1 Держите головку прецизионного триммера перпендикулярно к поверхности кожи и перемещайте стригущую головку верх и вниз, слегка надавливая на нее.

### Триммер для волос в носу

Триммер для волос в носу используется для стрижки волос в носу и ушах.

- Убедитесь, что носовые ходы чистые. Проверьте, чтобы наружные ушные каналы были чистые и чтобы в них не было серы.
- Не вводите насадку больше чем на 5 мм.
- После каждого использования всегда очищайте насадку.



### Стрижка волос в носу

- 1 Чтобы удалить нежелательные волосы в носу, плавно перемещайте насадку внутрь ноздрей и наружу, одновременно вращая прибор.



### Стрижка волос в ушах

- 1 Чтобы удалить волосы, которые торчат за пределами края ушной раковины, медленно перемещайте насадку вокруг уха.
- 2 Плавно перемещайте насадку внутрь и наружу внешнего ушного канала, чтобы состричь нежелательные волосы.

## Очистка

**Не промывайте ручку под струей воды, промывать под струей воды можно только насадки.**

**Запрещается использовать для очистки прибора железные мочалки, абразивные чистящие средства и агрессивные жидкости, такие как бензин или ацетон.**

**Запрещается вытирать зубцы триммера полотенцем или салфеткой, так как это может привести к повреждению зубцов триммера.**

**После каждого использования: выполните чистку под струей водопроводной воды.**

- 1 Выключите прибор и отсоедините его от розетки электросети.
- 2 Снимите с прибора гребенку или режущий блок.
- 3 Промойте отсек для сбора волос под струей теплой водопроводной воды.



- 4 Очистите режущий блок и гребенку под струей теплой водопроводной воды.
- 5 Тщательно стряхните остатки воды и дайте всем деталям время полностью высохнуть на открытом воздухе.

### Тщательная очистка

- 1 Выключите прибор и отсоедините его от электросети.
  - 2 Протрите ручку прибора сухой тканью.
  - 3 Снимите с прибора гребенку или режущий блок.
  - 4 Удалите все волосы, скопившиеся в отсеке для волос, с помощью прилагаемой щеточки для очистки.
  - 5 Удалите все волосы, скопившиеся в режущих блоках и/или гребенках, с помощью прилагаемой щеточки для очистки.
  - 6 Очистите режущие блоки под струей теплой водопроводной воды.
- Ручку нельзя промывать под струей воды.**
- 7 Очистите гребенки под струей теплой водопроводной воды.
  - 8 Тщательно стряхните остатки воды и дайте всем деталям время полностью высохнуть на открытом воздухе.

### Чистка триммера для волос в носу

Очищайте Триммер для волос в носу сразу после его использования, а также когда в головке триммера скапливается много волос или грязи.



- 1 Промойте головку триммера для волос в носу горячей водой.
- 2 Включите прибор и промойте головку триммера еще раз, чтобы удалить все оставшиеся волосы. Затем снова выключите прибор.

Для более тщательной очистки погрузите головку триммера, стригущего волосы в носу, в емкость с теплой водой на несколько минут, а затем включите прибор, чтобы удалить застрявшие волосы и отходы.

- 3 Тщательно стряхните остатки воды и дайте всем деталям время полностью высохнуть на открытом воздухе.

## Хранение

- Храните прибор в прилагаемом чехле.

Примечание. Прежде чем убрать прибор в чехол на хранение, тщательно высушите его.

## Заказ аксессуаров

Чтобы приобрести аксессуары или запасные части, посетите веб-сайт **[www.shop.philips.com/service](http://www.shop.philips.com/service)** или обратитесь в местную торговую организацию Philips. Можно также связаться с центром поддержки потребителей Philips в вашей стране (контактная информация приведена в гарантийном талоне).

## Утилизация



- Этот символ означает, что продукт не может быть утилизирован вместе с бытовыми отходами (2012/19/EC).



- Этот символ означает, что в данном изделии содержатся встроенные аккумуляторы, которые не должны утилизироваться вместе с бытовыми отходами (2006/66/EC). Рекомендуется относить изделие в специализированный пункт сбора или сервисный центр Philips, где вам помогут извлечь аккумулятор.
- Соблюдайте правила своей страны по разделительному сбору электрических и электронных изделий, а также аккумуляторов. Правильная утилизация поможет предотвратить негативное воздействие на окружающую среду и здоровье человека.

## Извлечение аккумулятора

**Следует извлекать аккумуляторные батареи только перед утилизацией изделия. Перед извлечением аккумулятора убедитесь, что прибор отключен от розетки электросети, а аккумулятор полностью разряжен.**

**При открывании прибора с использованием инструментов и при утилизации аккумулятора соблюдайте необходимые правила техники безопасности.**

- 1 Проверьте, нет ли винтов в передней или задней части прибора. При наличии винтов извлеките их.
- 2 С помощью отвертки снимите с прибора лицевую и/или заднюю панель. При необходимости также извлеките дополнительные винты и/или детали, чтобы увидеть печатную плату с аккумулятором.
- 3 Извлеките аккумулятор.

## Гарантия и поддержка

Для получения поддержки или информации посетите веб-сайт [www.philips.com/support](http://www.philips.com/support) или ознакомьтесь с информацией в гарантийном талоне.

## Ограничения гарантии

Действие международной гарантии не распространяется на режущие блоки, так как они подвержены износу.

## General overview MG37xx Chimera

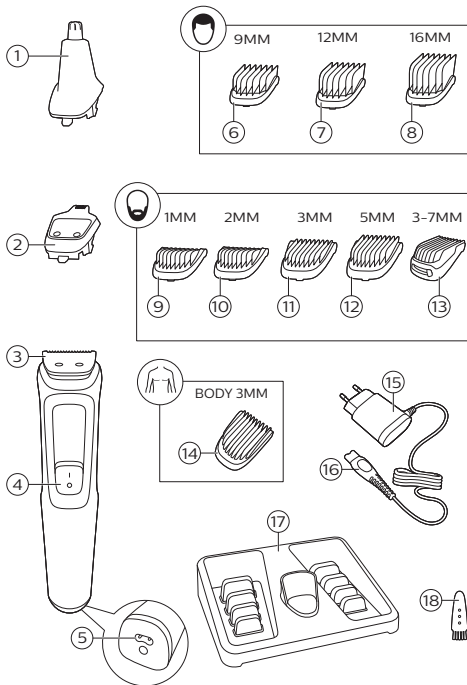

## Вступ

Вітаємо Вас із покупкою та ласкаво просимо до клубу Philips! Щоб сповна скористатися підтримкою, яку пропонує компанія Philips, зареєструйте свій пристрій на веб-сайті [www.philips.com/welcome](http://www.philips.com/welcome).

## Загальний опис (рис. 1)

- 1 Триммер для видалення волосся з носа (лише моделі MG3710, MG3711, MG3712, MG3721, MG3720, MG3730, MG3731, MG3740, MG3747, MG3748, MG3757)
- 2 Точний триммер (лише моделі MG3740, MG3757)
- 3 Повнорозмірний триммер для підстригання волосся
- 4 Перемикач "Увімк./вимк."
- 5 Роз'єм для малої вилки
- 6 Гребінець для волосся (9 мм) (лише моделі MG3720, MG3721, MG3730, MG3731, MG3740, MG3747, MG3748, MG3757)
- 7 Гребінець для волосся (12 мм) (лише моделі MG3730, MG3740, MG3747, MG3757, MG3731, MG3748)
- 8 Гребінець для волосся (16 мм) (лише моделі MG3730, MG3740, MG3747, MG3757, MG3731, MG3748)
- 9 Насадка-гребінець для коротких зачісок (1 мм) (лише моделі MG3710, MG3711, MG3712, MG3720, MG3721, MG3730, MG3731, MG3740, MG3747, MG3748, MG3757)
- 10 Насадка-гребінець для коротких зачісок (2 мм) (лише моделі MG3710, MG3711, MG3720, MG3721, MG3730, MG3731, MG3740, MG3747, MG3748, MG3757)
- 11 Насадка-гребінець для коротких зачісок (3 мм) (лише моделі MG3710, MG3711, MG3712, MG3720, MG3721)
- 12 Насадка-гребінець для коротких зачісок (5 мм) (лише моделі MG3710, MG3711, MG3712, MG3720, MG3721)
- 13 Регульований гребінець (3–7 мм) (лише моделі MG3730, MG3731, MG3740, MG3747, MG3748, MG3757)



- 14 Гребінець для волосся на тілі (3 мм) (лише моделі MG3747, MG3748)
- 15 Блок живлення
- 16 Мала вилка
- 17 Підставка для зберігання (лише моделі MG3711, MG3712, MG3721, MG3731, MG3748)
- 18 Щітка для чищення

Комплекти аксесуарів можуть відрізнятися для різних пристроїв. На коробці показано, з якими аксесуарами постачається Ваш пристрій.

## Важлива інформація з техніки безпеки

Перш ніж використовувати пристрій і його приладдя, уважно прочитайте цей буклет із важливою інформацією та зберігайте його для довідки в подальшому. Комплекти приладдя можуть відрізнятися для різних пристроїв.

### Небезпечно



- Запобігайте потраплянню вологи на блок живлення.

### Обережно

- Для заряджання батареї використовуйте лише знімний блок живлення (A00390), що входить до комплекту пристрою.
- Блок живлення містить трансформатор. Не замінюйте блок живлення на інший, оскільки це може спричинити небезпеку.

- Цим пристроєм можуть користуватися діти віком від 8 років і особи з послабленими відчуттями, фізичними або розумовими здібностями чи без належного досвіду та знань за умови, що використання відбувається під наглядом, їм було проведено інструктаж щодо безпечного користування пристроєм і пояснено можливі ризики. Не дозволяйте дітям бавитися пристроєм. Не дозволяйте дітям виконувати чищення та догляд без нагляду дорослих.
- Завжди перевіряйте пристрій перед використанням. Не використовуйте пристрій, якщо його пошкоджено, оскільки це може призвести до травмування. Завжди замінійте пошкоджену частину пристрою оригінальним відповідником.
- Не відкривайте пристрій, щоб замінити акумулятор.

## Увага



- Цей пристрій не можна мити водою. Ніколи не занурюйте пристрій у воду та не мийте його під краном.
- Використовуйте цей пристрій лише за призначенням, як описано в посібнику користувача.
- З міркувань гігієни пристрій має використовувати лише одна особа.
- Не використовуйте для чищення пристрою стиснене повітря, жорсткі губки, абразивні засоби чи рідини для чищення, такі як бензин чи ацетон.
- Щоб уникнути непоправного пошкодження блока живлення, не використовуйте його поряд із розетками, до яких підключено електричний освіжувач повітря.

## Електромагнітні поля (ЕМП)

Цей пристрій Philips відповідає всім чинним стандартам і нормативним актам, що стосуються впливу електромагнітних полів.

## Загальна інформація

- Блок живлення може працювати з напругою від 100 до 240 В.
- Блок живлення перетворює напругу 100–240 В у безпечну низьку напругу менше 24 В.
- Макс. рівень шуму:  $L_c = 75 \text{ dB(A)}$ .

## Заряджання

Якщо заряджати пристрій упродовж 16 годин, він зможе працювати до 60 хвилин (MG3710, MG3711, MG3712, MG3720, MG3721, MG3730, MG3731, MG3740) або 70 хвилин (MG3757, MG3748, MG3747) без під'єднання до мережі.

- 1 Пристрій має бути вимкнено.
- 2 Вставте малу вилку в пристрій, а блок живлення – у розетку.
- 3 Після заряджання вийміть блок живлення з розетки, а малу вилку – з роз'єму на пристрої.

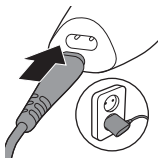

## Використання пристрою

Примітка. Після використання вимикайте пристрій і від'єднуйте його від мережі.

## Приєднання та від'єднання ріжучих елементів.



- 1 Щоб від'єднати ріжучий елемент, натисніть догори на зубчики ріжучого елемента та зніміть його з ручки.



- 2 Щоб під'єднати ріжучий елемент помістіть виступ елемента для підстригання волосся в напрямний отвір і вставте ріжучий елемент назад у пристрій (до клацання).

## Від'єднання тримера для видалення волосся з носа



- 1 Покладіть палець на стрілку, розташовану на зворотній стороні насадки, і натисніть на ручку в напрямку стрілки.

## Приєднання та від'єднання головок



- 1 Щоб під'єднати будь-який тип захисної сітки на ріжучий елемент, встановіть передню частину захисної сітки на зубці ріжучого елемента. Потім натисніть на центр сітки пальцями або долонею (до клацання).

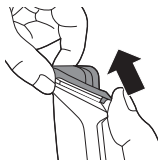

- 2 Щоб від'єднати будь-який тип гребінця від ріжучого елемента, обережно витягніть його задню частину з приладу, а потім зніміть її з ріжучого елемента.

Примітка. Якщо Ви стрижете бороду вперше, почніть із використання гребінця з

максимальним значенням довжини для ознайомлення з пристроєм.

## Вмикання та вимикання пристрою

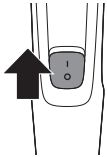

Щоб увімкнути пристрій, пересуньте кнопку "Увімк./Вимк." вгору.

Щоб вимкнути пристрій, пересуньте кнопку "Увімк./Вимк." вниз.

## Насадки для моделювання бороди

### Повнорозмірний тример для підстригання волосся

Використовуйте повнорозмірний тример для підстригання волосся без гребінця для підстригання волосся близько до шкіри (0,5 мм) або для наведення контурів бороди, шиї та бакенбардів.

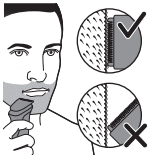

- 1 Для підстригання близько до шкіри прикладіть пласку частину ріжучого елемента до шкіри та робіть рухи проти напрямку росту волосся.
- 2 Для створення контурів тримайте ріжучий елемент перпендикулярно шкірі та ведіть її вниз або вгору, легенько натискаючи.

### Гребінці для бороди

Примітка. Комплекти аксесуарів можуть відрізнятися для різних пристроїв. На коробці показано, з якими аксесуарами постачається Ваш пристрій.

Цей пристрій постачається з кількома насадками-гребінцями й регульованим гребінцем. Довжину волосся вказано на гребінцях. Ці налаштування відповідають довжині волосся після підстригання.

## 262 Українська

Гребінець	мм
Насадка-гребінець для коротких зачісок	(1 мм)
Насадка-гребінець для коротких зачісок	2 мм
Насадка-гребінець для коротких зачісок	3 мм
Насадка-гребінець для коротких зачісок	5 мм
Регульований гребінець	3–7 мм

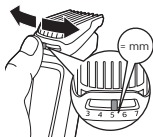

- 1 Під'єднайте гребінець на повнорозмірний тример.
- 2 Регульований гребінець: Пересуньте селектор довжини вліво чи вправо, щоб вибрати потрібне налаштування довжини волосся.
- 3 Для найефективнішого підстригання ведіть гребінцем проти росту волосся. Поверхня гребінця завжди повинна мати контакт зі шкірою.

### Насадки для використання на тілі

- Для підстригання волосся на тілі використовуйте зелену сітку для волосся на тілі.
- Переконайтеся, що волосся чисте та сухе, оскільки мокре волосся липне до тіла. Волосся на чутливих ділянках тіла підстригайте лише за допомогою сітки для волосся на тілі.

- Оскільки волосся росте в різних напрямках, спробуйте вести пристроєм у різних напрямках (вгору, вниз або впоперек). Щоб отримати досконалий результат, потрібен досвід.
- Рухи завжди мають бути плавними й обережними, а поверхня захисної сітки завжди має торкатися шкіри.
- Якщо на виробі накопичилося багато волосся, видуйте його перед використанням, щоб отримати найкращий результат.

### Гребінець для волосся на тілі

Для підстригання волосся нижче шиї встановіть гребінець для волосся на тілі на повнорозмірний тример для волосся. Цей пристрій постачається з 1 гребінцем для волосся на тілі. Довжину волосся вказано на гребінці. Це налаштування відповідає довжині волосся після підстригання.

#### Гребінець

#### мм

Гребінець для волосся на тілі (зелений).

3 мм

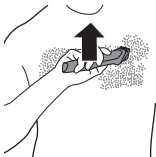

- 1 Встановіть гребінець для волосся на тілі на повнорозмірний тример для волосся.
- 2 Для найефективнішого підстригання ведіть гребінцем по шкірі проти напрямку росту волосся, вільною рукою натягаючи шкіру. Поверхня гребінця завжди повинна мати контакт зі шкірою.

## Насадки для моделювання зачіски

### Повнорозмірний тример для підстригання волосся

Використовуйте повнорозмірний тример для підстригання волосся на голові дуже близько до шкіри (0,5 мм) або для наведення контурів на лінії шиї та біля вух.

- 1 Щоб навести контури біля вух, зачешіть кінчики волосся над вухами.
- 2 Нахиліть пристрій так, щоб під час повторення контурів біля вух лише один край лез торкався кінчиків волосся.
- 3 Для зрізання волосся з метою наведення контурів потилиці, шиї та бакенбардів поверніть пристрій і робіть рухи донизу.
- 4 Ведіть пристроєм повільно й плавно. Слідкуйте за природною лінією волосся.

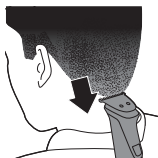

### Гребінці для волосся

Для рівномірного підстригання волосся на голові встановіть гребінець для волосся на повнорозмірний тример для волосся. Цей пристрій постачається з такими аксесуарами: Довжину волосся вказано на гребінцях. Ці налаштування відповідають довжині волосся після підстригання.

Гребінець	мм
Гребінець для волосся	9 мм
Гребінець для волосся	12 мм
Гребінець для волосся	16 мм

- 1 Установіть гребінець для волосся на повнорозмірний тример для волосся.





- 2 Ведіть гребінцем по маківці з різних боків, щоб забезпечити рівномірне підстригання. Поверхня гребінця завжди повинна мати контакт зі шкірою.
  - Завжди ведіть тримером проти напрямку росту волосся. Легко притисніть.
  - Ретельно по кілька разів ведіть пристроєм по голові, щоб не пропустити волосся, яке потрібно підстригти.

## Точні насадки для обличчя

### Точний тример

Точний тример можна використовувати для оформлення контурів бороди, вусів і бакенбардів близько до шкіри (до довжини 0,5 мм).



- 1 Тримайте головку точного тримера перпендикулярно до шкіри та ведіть її вниз або вгору, злегка натискаючи.

### Тример для видалення волосся з носа

Тример для видалення волосся з носа можна використовувати для підстригання волосся в носі та у вухах.

- Ніздрі повинні бути чисті. Зовнішні вушні канали повинні бути чистими та без сірки.
- Не вставляйте насадку в ніздрю більше ніж на 5 мм.
- Завжди чистьте насадку після кожного використання.



### Підстригання волосся в носі

- 1 Обережно водіть кінцем насадки всередину та назовні носа, водночас повертаючи нею, щоб видаляти небажане волосся.



### Підстригання волосся у вухах

- 1 Повільно ведіть головкою тримера по краю вуха, щоб видалити волосся за межами вушної раковини.
- 2 Обережно водіть кінцем насадки всередину та назовні вушного каналу, водночас повертаючи нею, щоб видаляти небажане волосся.

## Очищення

**Не мийте ручку під краном. У такий спосіб можна мити лише насадки.**

**Ніколи не використовуйте для чищення виробу металеві губки, абразивні засоби чи рідини для очищення, зокрема бензин або ацетон.**

**Не витирайте зубці тримера рушником чи іншою тканиною, оскільки це може пошкодити їх.**

**Після кожного використання: промийте водою з-під крана.**

- 1 Вимкніть пристрій і від'єднайте його від розетки.
- 2 Вийміть гребінець або ріжучий елемент із пристрою.
- 3 Промийте відділення для волосся теплою водою з-під крана.



- 4 Сполосніть ріжучий елемент і гребінець теплою водою з-під крана.
- 5 Обережно струсіть зайву воду та дайте деталям повністю висохнути.

### Ретельне чищення

- 1 Вимкніть пристрій і від'єднайте його від мережі.
- 2 Протирайте ручку пристрою сухою ганчіркою.
- 3 Вийміть гребінець або ріжучий елемент із пристрою.
- 4 Видаліть волосся, яке накопичилося у відділенні для волосся, щіткою для чищення з комплекту.
- 5 Видаліть волосся, яке накопичилося у відділенні для волосся, щіткою для чищення з комплекту.
- 6 Сполосніть ріжучі елементи під теплою водою.

#### **Ручку не можна мити під краном.**

- 7 Сполосніть гребінці під теплою водою.
- 8 Обережно струсіть зайву воду та дайте деталям повністю висохнути.

### Очищення тримера для видалення волосся з носа

Чистьте тример для видалення волосся з носа одразу ж після використання та тоді, коли на голівці тримера накопичилося багато волосся чи бруду.

## 268 Українська



- 1 Промийте головку тримера теплою водою.
- 2 Увімкніть пристрій і промийте головку тримера ще раз, щоб видалити залишки волосся. Потім вимкніть пристрій.

Щоб ретельно очистити головку тримера, занурте її в посудину з теплою водою на кілька хвилин, а потім увімкніть пристрій, щоб видалити залишки волосся або бруд.

- 3 Обережно струсіть зайву воду та дайте деталям повністю висохнути.

## Зберігання

- Зберігайте пристрій у футлярі, який додається.

Примітка. Ретельно висушуйте пристрій, перш ніж класти його у футляр.

## Замовлення приладдя

Щоб придбати приладдя чи запасні частини, відвідайте веб-сайт

**[www.shop.philips.com/service](http://www.shop.philips.com/service)** або зверніться до дилера Philips. Ви також можете звернутися до Центру обслуговування клієнтів Philips у своїй країні (контактну інформацію шукайте в гарантійному талоні).

## Утилізація



- Цей символ означає, що поточний виріб не підлягає утилізації зі звичайними побутовими відходами (згідно з директивою ЄС 2012/19/EU).



- Цей символ означає, що виріб містить вбудовану акумуляторну батарею, яку не можна утилізувати зі звичайними побутовими відходами (Директива 2006/66/ЕС). Віднесіть виріб в офіційний пункт прийому чи до сервісного центру Philips, щоб спеціалісти виняли з нього акумуляторну батарею.
- Дотримуйтеся правил роздільного збору електричних і електронних пристроїв, а також звичайних і акумуляторних батарей у Вашій країні. Належна утилізація допоможе запобігти негативному впливу на навколишнє середовище та здоров'я людей.

## Виймання акумуляторної батареї

**Виймайте акумуляторну батарею, лише якщо хочете утилізувати виріб. Перш ніж виймати батарею, переконайтеся, що виріб від'єднано від розетки, а акумуляторна батарея повністю розряджена.**

**Дотримуйтеся основних правил безпеки, коли відкриваєте виріб за допомогою інструментів і виймаєте акумуляторну батарею.**

- 1 Перевірте, чи ззаду або спереду на пристрої є гвинти. Якщо є, викрутіть їх.
- 2 За допомогою викрутки зніміть задню та/або передню панель пристрою. Якщо потрібно, зніміть додаткові гвинти та/або деталі, доки не побачите плату з акумуляторною батареєю.
- 3 Вийміть акумуляторну батарею.

## Гарантія та підтримка

Якщо вам необхідна інформація чи підтримка, відвідайте веб-сайт [www.philips.com/support](http://www.philips.com/support) або прочитайте гарантійний талон.

## Обмеження гарантії

Умови міжнародної гарантії не поширюються на ріжучі блоки, оскільки вони зношуються.

## General overview MG37xx Chimera

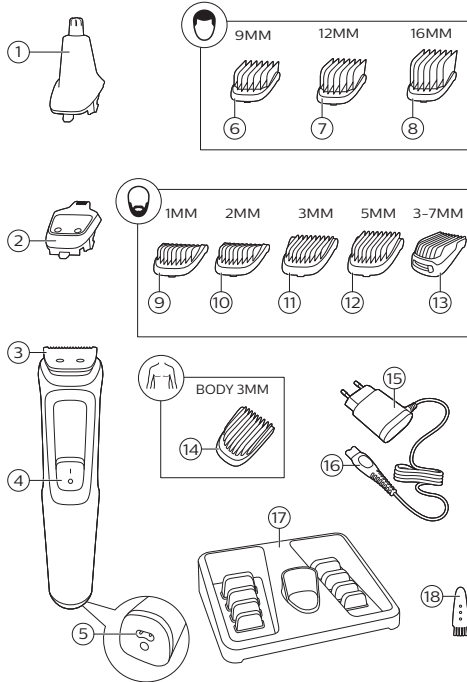

## Кіріспе

Осы затты сатып алуыңызбен құттықтаймыз және Philips компаниясына қош келдіңіз! Philips ұсынатын қолдауды толық пайдалану үшін өнімді [www.philips.com/welcome](http://www.philips.com/welcome) торабында тіркеңіз.

## Жалпы сипаттама (1-сурет)

- 1 Мұрын триммері (тек MG3710, MG3711, MG3712, MG3721, MG3720, MG3730, MG3731, MG3740, MG3747, MG3748, MG3757)
- 2 Дәлдік триммері (тек MG3740, MG3757)
- 3 Толық өлшемді шаш триммері
- 4 Қосу/өшіру сырғытпасы
- 5 Кіші ашаға арналған розетка
- 6 Шаш тарағы (9 мм) (тек MG3720, MG3721, MG3730, MG3731, MG3740, MG3747, MG3748, MG3757)
- 7 Шаш тарағы (12 мм) (тек MG3730, MG3740, MG3747, MG3757, MG3731, MG3748)
- 8 Шаш тарағы (16 мм) (тек MG3730, MG3740, MG3747, MG3757, MG3731, MG3748)
- 9 Қысқа етіп кесу тарағы (1 мм) (тек MG3710, MG3711, MG3712, MG3720, MG3721, MG3730, MG3731, MG3740, MG3747, MG3748, MG3757)
- 10 Қысқа етіп кесу тарағы (2 мм) (тек MG3710, MG3711, MG3720, MG3721, MG3730, MG3731, MG3740, MG3747, MG3748, MG3757)
- 11 Қысқа етіп кесу тарағы 3 мм (тек MG3710, MG3711, MG3712, MG3720, MG3721)
- 12 Қысқа етіп кесу тарағы 5 мм (тек MG3710, MG3711, MG3712, MG3720, MG3721)
- 13 Реттелмелі тарақ (3-7 мм) (тек MG3730, MG3731, MG3740, MG3747, MG3748, MG3757)
- 14 Дене тарағы (3 мм) (тек MG3747, MG3748)
- 15 Қуат көзі
- 16 Шағын тығын
- 17 Сақтау дисплейі (тек MG3711, MG3712, MG3721, MG3731, MG3748)
- 18 Щетка

Қамтамасыз етілген аксессуарлар әр түрлі өнімдер үшін өзгеше болуы мүмкін. Терезе құрылғымен берілген қосалқы құралдарды көрсетеді.



## Маңызды қауіпсіздік ақпараты - Қосымша пайдалану құжаттамасын

Құрылғыны және оның аксессуарларын қолданбас бұрын осы маңызды ақпаратты мұқият оқып шығып, оны келешекте қарау үшін сақтап қойыңыз. Қамтамасыз етілген аксессуарлар әр түрлі өнімдер үшін өзгеше болуы мүмкін.

### Қауіпті жағдайлар

- Қуат құрылғысын құрғақ ұстаңыз.



### Абайлаңыз

- Батареяны зарядтау үшін құрылғымен берілген алынбалы қуат құрылғысын (A00390) ғана пайдаланыңыз.
- Қуат құрылғысында трансформатор бар. Басқа тығынмен ауыстыру үшін қуат құрылғысын кеспеңіз, бұл қауіпті жағдай тудыруы мүмкін.
- Бақылау астында болса не құрылғыны қауіпсіз пайдалану туралы нұсқаулар алған болса және байланысты қауіптерді түсінсе, бұл құрылғыны 8 және одан жоғары жастағы балаларға және дене, сезу немесе ақыл-ой қабілеттері кем немесе тәжірибесі мен білімі жоқ адамдарға пайдалануға болады. Балалар құрылғымен ойнамауы керек. Тазалау мен пайдаланушыға техникалық қызмет көрсету қызметтерін бақылаусыз балаларға орындауға болмайды.

- Құрылғыны пайдаланудың алдында оны әрқашан тексеріңіз. Құрылғы зақымданған болса, оны пайдалануға болмайды. Жарақат алынуы мүмкін. Зақымдалған бөлшекті әрдайым түпнұсқа түрімен ауыстырыңыз.
- Қайта зарядталатын батареяны ауыстыру үшін құрылғыны ашпаңыз.

## Абайлаңыз



- Бұл құралды жууға болмайды. Бұл құралды суға батырмаңыз және оны ағын су астында шаймаңыз.
- Бұл құрылғыны тек пайдаланушы нұсқаулығында көрсетілген арнайы мақсатта қолданыңыз.
- Тазалық мақсатында бұл құралды тек бір адам ғана қолдануы тиіс.
- Құралды тазалау үшін қысылған ауаны, қыратын шүберектерді, қырғыш тазалау құралдарын, сондай-ақ бензин немесе ацетон сияқты сұйықтықтарды пайдалануға болмайды.
- Қуат құрылғысына зақым келтірмеу үшін электрлік ауа тазалау құралы бар қабырға розеткалары жанында қуат құрылғысын пайдаланбаңыз.

## Электромагниттік өрістер (ЭМӨ)

Бұл Philips құрылғысы электромагниттік өрістерге қатысты барлық қолданыстағы стандарттар мен ережелерге сәйкес келеді.

## Жалпы ақпарат

- Қуат көзі 100-240 вольт ауқымындағы ток кернеуіне арналған.
- Қуат құрылғысы 100–240 вольтті 24 вольттен төмен қауіпсіз вольтажға алмастырады.
- Максималды шу деңгейі:  $L_c = 75 \text{ dB(A)}$ .

## Зарядтау

Құрылғыны 16 сағатқа зарядтаған кезде сымсыз 60 минутқа (MG3710, MG3711, MG3712, MG3720, MG3721, MG3730, MG3731, MG3740) немесе 70 минутқа (MG3757, MG3748, MG3747) дейін жұмыс істейді.

- 1 Құрылғының өшірілгенін тексеріңіз.
- 2 Кішкентай тығынды құралға салып, қуат көзін қабырға розеткасына салыңыз.
- 3 Зарядтап болған соң, қабырға розеткасынан қуат құралын суырып, құралдан кішкентай тығынды шығарыңыз.

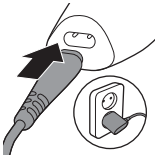

## Құрылғыны пайдалану

Ескертпе: Өрбір қолданыстан кейін құралды өшіріп тазалаңыз.

### Кескіш элементтерді ажырату және тіркеу

- 1 Кескіш элементті ажырату үшін, кескіш элемент тістеріне қарсы жоғары басып, тұтқасын алыңыз.



- 2 Кескіш элементті тіркеу үшін, кескіш элемент құлақшасын алдыңғы бағыттауыш ұяға салып, кескіш элемент артын құрылғыға басыңыз («сырт» еткенше).



### Мұрын триммерін алу

- 1 Саусағыңызды саптама артындағы көрсеткіге қойып, тұтқаны көрсеткі бағытында басыңыз.

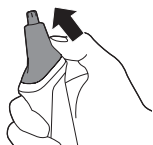

### Тарақтарды бекіту және ажырату

- 1 Кескіш элементке кез келген қалқан түрін тіркеу үшін, қалқанның алдыңғы бөлігін кескіш элемент тістеріне қарай сырғытыңыз. Одан кейін қалқан ортасын саусақпен немесе алақанмен төмен басыңыз («сырт» еткенше).



- 2 Тарақтың кез келген түрін кескіш элементтен ажырату үшін, құрылғының артқы бөлігін мұқият тартып, оны кескіш элементтен сырғытып шығарыңыз.

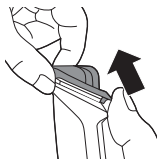

Ескертпе: алғаш рет кескен кезде құрылғыңызға дағдылау үшін, тарақты максималды кесу ұзындығы параметрімен пайдалануды бастаңыз.

### Құрылғыны қосу және өшіру

Құрылғыны қосу үшін, қосу/өшіру түймесін жоғары сырғытыңыз.

Құрылғыны өшіру үшін, қосу/өшіру түймесін төмен сырғытыңыз.

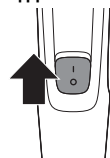

### Сақалда пайдаланылатын саптамалар

Толық өлшемді шаш триммері

Теріге жақын шашты кесу (ұзындығы 1/32 дюйм (0,5 мм)) немесе сақал, мойын және жақ



айналасында тегіс контурлар жасау үшін, толық өлшемді шаш триммерін тарақсыз пайдаланыңыз.

- 1 Теріге жақын шашты кесу үшін, кескіш элементтің тегіс жағын теріге қарсы қойып, шаш өсімі бағытына қарсы жүргізіңіз.
- 2 Контурлау үшін кескіш элементті теріге перпендикуляр ұстап, шамалы қысымдаумен жоғары немесе төмен жылжытыңыз.

### Сақал тарақтары

Ескертпе: Қамтамасыз етілген аксессуарлар әр түрлі өнімдер үшін өзгеше болуы мүмкін. Терезе құрылғымен берілген қосалқы құралдарды көрсетеді.

Құрылғы бірнеше қысқа етіп кесу тарағымен және реттелмелі тарақпен келеді. Шаш ұзындығы тарақтарда жазылған. Параметрлер кескеннен кейінгі қалған шаш ұзындығына сәйкес.

Тарақ	ММ
Қысқа етіп кесу тарағы	1 мм
Қысқа етіп кесу тарағы	2 мм
Қысқа етіп кесу тарағы	3 мм
Қысқа етіп кесу тарағы	5 мм
Реттелмелі тарақ	3-7 мм

- 1 Тарақты толық өлшемді шаш триммеріне тіркеңіз.
- 2 Реттелмелі тарақ: Қалаған шаш ұзындығы параметрін таңдау үшін, ұзындықты таңдау түймесін басыңыз.

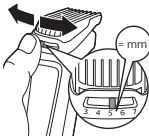



- 3 Жақсылап тегістеу үшін, тарақты шаштың өсу бағытына қарсы жүргізіңіз. Тарақтың беті теріңізбен ылғи байланыста болуына көңіл аударыңыз.

### Денеге пайдаланылатын саптамалар

- Дене түгін кесу үшін, жасыл дене қалқанын пайдаланыңыз.
- Түктің таза және құрғақ екендігін тексеріңіз, себебі ылғалды түк денеге жабысады, сол себепті сезгіш аймақтарды қыру кезінде үнемі дене қалқанын пайдаланыңыз.
- Барлық шаштар бір бағытта өспейтіндіктен, әр түрлі кесу орнын пайдалана аласыз (мысалы, жоғары, төмен немесе айқас). Оңтайлы нәтижелерге қол жеткізу үшін істеп көріңіз.
- Баяу және жұмсақ әрекеттер жасап, қалқан беті теріге әрдайым тиіп тұрғанын тексеріп отырыңыз.
- Өнімге тым көп шаш жиналса, үздік кесу нәтижелеріне қол жеткізу үшін шашты қолданыс алдында үрлеңіз.

### Дене тарағы

Мойын желісі шаштарын кесу үшін, дене тарағын толық өлшемді триммерге тіркеңіз. Құрылғы 1 дене тарағымен келеді. Шаш ұзындығы тараққа жазылған. Параметр кескеннен кейінгі қалған шаш ұзындығына сәйкес.

Тарақ	ММ
Дене тарағы (жасыл)	3 мм

- 1 Дене тарағын толық өлшемді шаш триммеріне тіркеңіз.

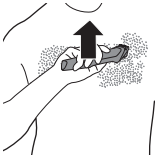

- 2 Ең тиімді жолмен кесу үшін, теріні қолсыз созып, тарақты шаш өсу бағытына қарсы жүргізіңіз. Тарақтың беті теріңізбен ылғи байланыста болуына көңіл аударыңыз.

## Баста пайдаланылатын саптамалар

### Толық өлшемді шаш триммері

Теріге өте жақын бастағы шашты (1/32 дюйм (0,5 мм)) кесуге немесе мойын желісі мен құлақ айналасындағы аймақты контурлауға тарақсыз толық өлшемді шаш триммерін пайдаланыңыз.

- 1 Құлақтың айналасындағы шашты контурлау үшін, құлақтың үстіндегі шашты тарап алыңыз.
- 2 Құлақ айналасын тегістеп, пішін берген кезде, құралды кескіш жүздерін бір жиегі ғана шаштың ұшына тиіп тұратындай етіп ұстаңыз.
- 3 Мойын немесе жақ сақалын контурлау үшін, құралды бұрып, төмен қарай жүргізіңіз.
- 4 Құралды баяу және ақырын қозғалтып, шаштың табиғи өсу жолдары бойынша жүргізіңіз.

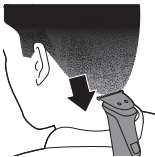

### Шаш тарақтары

Бастағы шашты бірқалыпты кесу үшін, шаш тарағын толық өлшемді триммерге тіркеңіз. Құрылғы 3 шаш тарағымен келеді. Шаш ұзындығы тарақтарда жазылған. Параметрлер кескеннен кейінгі қалған шаш ұзындығына сәйкес.

Тарақ	мм
Шаш тарағы	9 мм
Шаш тарағы	12 мм
Шаш тарағы	16 мм



- 1 Тарақты толық өлшемді шаш триммеріне тіркеңіз.
- 2 Триммерді баяу бастың төбесінен әр түрлі бағыттан жылжытып, сонда шаш тегіс болып қырқылады. Тарақтың беті теріңізбен ылғи байланыста болуына көңіл аударыңыз.
  - Триммерді әрдайым шаштың өсу бағытына қарсы жылжытыңыз. Шамалы басыңыз.
  - Кесілетін шаштың барлығын кесу үшін, құралды бастың үстінен жүргізіп отырыңыз.

## Бетке пайдаланылатын саптамалар

### Дәлдік триммері

Теріге жақын, бет әлпеті айналасында дәл сызықтар және контурлар (ұзындығы 1/32 дюйм/0,5 мм) жасау үшін, дәл кесетін триммерді қолдануға болады.



- 1 Дәл кесетін ұшын теріге перпендикуляр ұстап, кесу ұшын шамалы қысымдаумен жоғары немесе төмен жылжытыңыз.

### Мұрын триммері

Мұрын мен құлақ түгін кесу үшін, мұрын триммерін пайдаланыңыз.

- Мұрын жолдарын тазалаңыз. Сыртқы құлақ каналдарыңыз таза және күкірт жоқ екендігін қамтамасыз етіңіз.
- 5 мм асатын ұшын салмаңыз.
- Саптаманы қолданған сайын тазалаңыз.

### Мұрын шаштарын кесу

- 1 Қажетсіз шаштарды кетіру үшін айнала бұру кезінде ұшын мұрын ішіне және сыртына баяу жылжытыңыз.







### Құлақ шашын қыру

- 1 Құлақ жиегі сыртына жабысқан шаштарды кетіру үшін, ұшын құлақ айналасына баяу жылжытыңыз.
- 2 Қажетсіз шаштарды кетіру үшін, ұшын құлақ арнасы ішіне және сыртына баяу жылжытыңыз.

## Тазалау

Тұтқаны ағын сумен шаймаңыз, тек саптамаларын ағын сумен шаюға болады.

Өнімді тазалау үшін абразивті қабаты бар ысқыштарды, абразивті тазалау құрылғыларын немесе бензин не ацетон сияқты ерітінділерді пайдалануға болмайды.

Триммер тістерін орамалмен немесе шүберекпен сүртпеңіз, триммер тістері зақымдануы мүмкін.

### Қолданған сайын: ағын су астында тазалау

- 1 Құралды өшіріп, қабырға розеткасынан суырыңыз.
- 2 Тарақты немесе кесу элементін құрылғыдан алыңыз.
- 3 Шаш камерасын жылы ағын сумен шайыңыз.
- 4 Кескіш элемент пен тарақты жылы ағын сумен тазалаңыз.
- 5 Артық суды шайқап төгіп, барлық бөлшектерін ауада толығымен кептіріңіз.



### Мұқият тазалау

- 1 Құрылғыны өшіріп, қуат розеткасынан суырыңыз.
- 2 Құралдың тұтқасын құрғақ шүберекпен сүртіңіз.

- 3 Тарақты немесе кесу элементін құрылғыдан алыңыз.
- 4 Шаш камерасына жиналған шаштарды берілген тазалау щеткасымен кетіріңіз.
- 5 Кесу элементтеріне және/немесе тарақтарға жиналған шаштарды берілген тазалау щеткасымен кетіріңіз.
- 6 Кесу элементтерін жылы ағын сумен тазалаңыз.  
Тұтқа ағын сумен тазалауға үйлесімсіз.
- 7 Тарақтарды жылы ағын сумен тазалаңыз.
- 8 Артық суды шайқап төгіп, барлық бөлшектерін ауада толығымен кептіріңіз.

## Мұрын триммерін тазалау



Пайдаланудан кейін бірден және мұрын триммері басында көп шаш немесе кір жиналып қалса, мұрын триммерін бірден тазалаңыз.

- 1 Мұрын триммері басын ыстық сумен шайыңыз.
- 2 Қажетсіз шаштарды кетіру үшін, құрылғыны қосып, мұрын триммері басын тағы бір рет шайыңыз. Одан кейін құрылғыны қайта өшіріңіз.

Толығымен тазалау үшін, мұрын триммері басын жылы сулы ыдысқа бірнеше минутқа батырып, одан кейін ауыр шашты/қоқысты кетіру үшін құрылғыны қосыңыз.

- 3 Артық суды шайқап төгіп, барлық бөлшектерін ауада толығымен кептіріңіз.

## Сақтау

- Құралды берілген дорбасында сақтаңыз.

Ескертпе: Құрылғыны қалтаға сақтау алдында кептіріңіз.

## Қосалқы құрылғыларға тапсырыс беру

Қосалқы құрылғылар немесе қосалқы бөлшектер сатып алу үшін, [www.shop.philips.com/service](http://www.shop.philips.com/service) сайтына кіріңіз немесе Philips дилеріне барыңыз. Сонымен қатар, еліңіздегі Philips тұтынушыларға қызмет көрсету орталығына хабарласыңыз (байланыс мәліметтерін дүниежүзілік кепілдік парақшасынан қараңыз).

### Өңдеу



- Бұл таңба осы өнімді қалыпты тұрмыстық қалдықпен бірге тастауға болмайтынын білдіреді (2012/19/EU).



- Бұл белгі осы өнімде күнделікті үй қоқыстарымен бірге тастауға болмайтын кірістірілген қайта зарядталатын батарея бар екенін білдіреді (2006/66/EC). Зарядталатын батареяны кәсіби түрде алу үшін, өнімді ресми жинау орнына немесе Philips қызмет көрсету орталығына апарыңыз.
- Электрондық және электр өнімдері мен қайта зарядталатын батареяларды бөлек жинау бойынша жергілікті ережелерді орындаңыз. Дұрыс тастау қоршаған ортаға және адам денсаулығына кері әсерін тигізбеуге көмектеседі.

## Қайта зарядталатын батареяларды алу

Өнімді тастау кезінде қайта зарядталатын батареяны ғана алып тастаңыз. Батареяны алу алдында өнім қабырға розеткасынан ажыратылғанын және батарея заряды толығымен таусылғанын тексеріңіз.

Өнімді ашу үшін құралдарды қолдану кезінде және қайта зарядталатын батареяны қоқысқа тастау кезінде қажетті қауіпсіздік шараларын орындаңыз.

- 1 Құралдың алдыңғы немесе артқы жағында бұрандалардың бар-жоғын тексеріңіз. Бар болса, алып тастаңыз.
- 2 Құралдың артқы және/немесе алдыңғы панелін жалпақ басты бұрауышпен алып тастаңыз. Қажет болғанда қайта зарядталатын батареямен басып шығарылған тізбек тақтасы көрінгенше қосымша бұрандаларды және/немесе бөлшектерді алып тастаңыз.
- 3 Қайта зарядталатын батареяны алыңыз.

## Кепілдік және қолдау көрсету

Егер сізге ақпарат немесе қолдау қажет болса, [www.philips.com/support](http://www.philips.com/support) сайтына кіріңіз немесе халықаралық кепілдік парақшасын оқыңыз.

## Кепілдік шектеулері

Халықаралық кепілдік шарттары бойынша, тозатын зат болғандықтан, кесу бөлігіне кепілдік берілмейді.

— |

| —

— |

| —

— |

| —

— |

| —

Empty page before back cover



© 2017 Koninklijke Philips N.V.  
All rights reserved  
8888.898.2549.1 (19/10/2017)

 >75% recycled paper  
>75% papier recyclé