

Panasonic®

Operating Instructions
(Household) AC/Rechargeable Beard/Hair Trimmer
Model No. ER-GB80/ER-GB70/ER-GB60

English.....	3
Русский	19
Українська	35
Қазақша.....	51

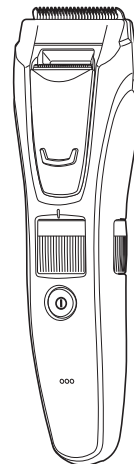

The illustrations in these operating instructions are of the ER-GB80 model.

Инструкция по эксплуатации

(Бытовой) Машинка для стрижки волос/Триммер для бороды и усов с возможностью работы от сети и от аккумулятора

Модель № ER-GB80/ER-GB70/ER-GB60

Содержание

Указания по технике безопасности.....	20	Стрижка волос на теле.....	29
Использование по назначению.....	23	Очистка триммера	30
Детали устройства	24	Устранение неисправностей.....	31
Зарядка триммера	24	Часто задаваемые вопросы	32
Использование триммера	25	Срок годности лезвия	32
Использование насадки-гребня.....	25	Срок службы батареи	32
Стрижка бороды	26	Извлечение встроенного аккумулятора.....	33
Стрижка волос.....	28	Технические характеристики	33

Благодарим вас за приобретение продукта Panasonic.

Прежде чем использовать этот прибор, внимательно прочитайте данную инструкцию и сохраните ее для дальнейшего использования.

Указания по технике безопасности

Чтобы уменьшить риск получения травм, гибели людей, поражения электрическим током, пожара и повреждения имущества, всегда соблюдайте следующие меры предосторожности.

Пояснения к символам

Следующие символы используются для классификации и описания уровня опасности, травм и материального ущерба, которые возникнут при игнорировании указаний и ненадлежащем использовании продукта.



ОПАСНОСТЬ

Обозначает потенциальную опасность, которая приведет к серьезным травмам или смерти.



ПРЕДУПРЕЖДЕНИЕ

Обозначает потенциальную опасность, которая может привести к серьезным травмам или смерти.



ВНИМАНИЕ

Обозначает опасность, которая может привести к незначительным травмам.

Для классификации и описания типов инструкций, которым необходимо следовать, используются следующие символы.



Этот символ используется для предупреждения пользователей о конкретном способе эксплуатации, который запрещено применять.



Этот символ используется для предупреждения пользователей о конкретной процедуре, которой необходимо следовать для безопасной эксплуатации прибора.



ПРЕДУПРЕЖДЕНИЕ



Не подключайте и не отключайте адаптер от бытовой розетки мокрыми руками.

- Это может привести к поражению электрическим током или травме.



Никогда не используйте прибор, если адаптер переменного тока поврежден или если сетевая вилка слишком свободно входит в бытовую розетку. Запрещается повреждать или изменять, сильно гнуть, тянуть или крутить сетевой шнур.

Кроме того не ставьте ничего тяжелого на шнур электропитания и не передавливайте его.

- Это может привести к поражению электрическим током или пожару вследствие короткого замыкания.



Не используйте в случае превышения номинальной нагрузки в бытовой розетке или электропроводке.

- Превышение номинальной нагрузки при подключении слишком большого количества штепселей в одну бытовую розетку может привести к пожару из-за перегрева.



Данный продукт оснащен встроенной аккумуляторной батареей. Не бросайте в огонь и не нагревайте.

- Это может привести к протеканию, перегреву или взрыву.



Не вносите изменений и не ремонтируйте.

- Это может привести к пожару, поражению электрическим током или травме.

Обратитесь в авторизованный сервисный центр для ремонта (замены батареи и т.д.).



Никогда не разбирайте прибор, за исключением случаев, когда он подвергается утилизации.

- Это может привести к пожару, поражению электрическим током или травме.



ПРЕДУПРЕЖДЕНИЕ

Не чистите водой, если подключен адаптер переменного тока.

Не погружайте адаптер переменного тока в воду и никогда не мойте его водой.



Не располагайте адаптер переменного тока в помещениях с высокой влажностью, а также в непосредственной близости от воды.

- Это может привести к поражению электрическим током или пожару вследствие короткого замыкания.

Не используйте ничего, кроме прилагаемого адаптера переменного тока. Кроме того, не заряжайте какие-либо другие приборы с помощью прилагаемого адаптера переменного тока.



- Это может привести к ожогам или пожару вследствие короткого замыкания.

Не хранить в местах, доступных для детей и младенцев. Не позволяйте им пользоваться прибором.



- Помещение лезвия, чистящей щётки и/или емкости со смазкой в рот может привести к несчастным случаям и травмам.

Обязательно убедитесь в том, что прибор работает от источника электропитания, соответствующего его номинальному напряжению, указанному на адаптере переменного тока.



Полностью вставьте адаптер.

- Невыполнение этого требования может привести к пожару или поражению электрическим током.

Немедленно прекратите использование и отключите адаптер, если возник сбой или какие-либо неисправности.

- Невыполнение этого требования может привести к пожару, поражению электрическим током или травме.

<Причины сбоев и неисправностей>

• Корпус машинки или адаптер сети переменного тока деформирован или необычно горячий.

• Корпус машинки или адаптер сети переменного тока пахнет гарью.

• Возникает необычный звук, исходящий от машинки или адаптера сети переменного тока во время работы или зарядки.

- Обратитесь за проверкой или ремонтом в авторизованный сервисный центр.



Всегда отключайте адаптер от бытовой розетки при чистке.



- Невыполнение этого требования может привести к поражению электрическим током или травмам.

Регулярно очищайте сетевую вилку и вилку прибора с целью предотвращения накопления пыли.



- Невыполнение этого требования может привести к возгоранию из-за повреждения изоляции из-за влажности. Отключите адаптер и протрите сухой тряпкой.

При случайном проглатывании смазки не вызывайте рвоту, выпейте большое количество воды и обратитесь к врачу.



Если смазка попала в глаза, немедленно тщательно промойте проточной водой и обратитесь к врачу.

- Невыполнение этого требования представляет угрозу для здоровья.

ПРЕДУПРЕЖДЕНИЕ

Это устройство не предназначено для использования людьми (включая детей) с ограниченными физическими, сенсорными или умственными способностями или лицами без соответствующих знаний и опыта.

Использование устройства такими людьми допускается только под наблюдением лица, отвечающего за их безопасность, и при условии предоставления с его стороны чётких инструкций по работе с устройством. Необходимо следить, чтобы дети не играли с устройством.

- Невыполнение этого требования может привести к повреждению или травмам.

Шнур электропитания не может быть заменен. Если шнур электропитания поврежден, адаптер переменного тока следует выбросить.

- Невыполнение этого требования может привести к повреждению или травмам.

ВНИМАНИЕ

Не прижимайте лезвие к коже.

Не используйте данный прибор для других целей, кроме стрижки бороды, волос на голове и на теле.

Во время стрижки не прикасайтесь лезвиями к ушам или огрубевшей коже (например, к припухлостям, ранам или шрамам).

- Это может привести к травмам кожи.

 Не допускайте, чтобы мусор прилипал к сетевой вилке или вилке прибора.

- Это может привести к поражению электрическим током или пожару вследствие короткого замыкания.

 Не роняйте и не подвергайте ударам.

- Это может привести к травмам.

 Не наматывайте сетевой шнур вокруг адаптера во время хранения.

- Это может привести к излому шнура под нагрузкой, и, как следствие, к пожару по причине короткого замыкания.

 Каждый раз перед началом стрижки проверяйте лезвия на предмет деформации или повреждений.

- Невыполнение этого требования может привести к травмам кожи.

 Отключите адаптер от бытовой розетки, когда прибор не используется.

- Невыполнение этого требования может привести к поражению электрическим током или пожару из-за утечки тока в результате износа изоляции.

 Отключите адаптер или вилку прибора, взявшись за адаптер или вилку прибора, а не за сетевой шнур.

- Невыполнение этого требования может привести к поражению электрическим током или травмам.

ОПАСНОСТЬ

Аккумулятор предназначен исключительно для использования с этим триммером. Не используйте аккумулятор с другими устройствами.

Не заряжайте аккумулятор после того, как он был вынут из устройства.

- Не бросайте в огонь и не нагревайте.
- Не пытайтесь паять, разбирать или модифицировать аккумулятор.
- Не позволяйте положительным и отрицательным клеммам аккумулятора входить в контакт друг с другом через металлические предметы.
- Не переносите и не храните аккумулятор вместе с металлическими украшениями, такими как цепочки, заколки.
- Никогда не нарушайте изоляцию аккумулятора.

- Это может привести к протеканию, перегреву или взрыву.

ПРЕДУПРЕЖДЕНИЕ

После снятия аккумулятора держите его в месте, недоступном для детей.

-  - Аккумулятор может нанести вред организму при случайном проглатывании.

Если это произошло, немедленно обратитесь к врачу.

При протечке аккумуляторной жидкости соблюдайте следующие процедуры. Не прикасайтесь к аккумулятору голыми руками.

- Аккумуляторная жидкость может привести к слепоте при попадании в глаза.

Не трите глаза. Немедленно промойте чистой водой и обратитесь к врачу.

- При попадании на кожу или одежду аккумуляторная жидкость может вызвать воспаления или травмы.

Тщательно смойте ее чистой водой и обратитесь к врачу.

Использование по назначению

- Каждый раз перед началом и по окончании стрижки наносите масло на участки, отмеченные стрелками. (См. стр. 31.)
- Триммер может нагреваться во время использования и зарядки. Это нормальное явление.
- Чистите корпус только мягкой тканью, слегка смоченной водопроводной водой или слабым мыльным раствором. Не используйте растворитель, бензин, спирт и другие химические вещества.
- Прежде чем использовать насадку убедитесь, что она установлена правильно. В противном случае, стрижка может быть слишком короткой.
- После использования храните триммер в сухом месте.
- Запрещается использовать триммер для стрижки шерсти животных.

Детали устройства

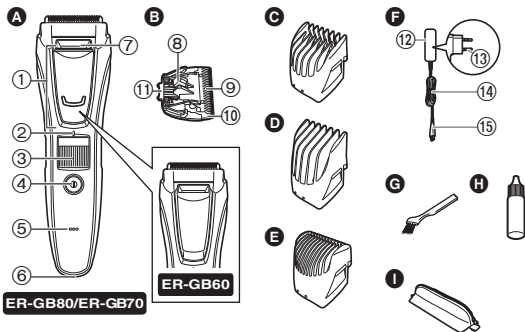

A Корпус

- ① Детальный триммер **ER-GB80/ER-GB70**
- ② Метка индикатора длины стрижки
- ③ Поворотный переключатель длины стрижки (Управление регулировкой длины)
- ④ Выключатель питания
- ⑤ Индикатор состояния зарядки
- ⑥ Розетка прибора
- ⑦ Отверстие для входа воды

B Лезвие

- ⑧ Рычаг для очистки
- ⑨ Рабочее лезвие
- ⑩ Неподвижное лезвие
- ⑪ Крепежный зацеп

C Насадка-гребень для бороды [A] (от 1 мм до 10 мм)

D Насадка-гребень для волос [B] (от 11 мм до 20 мм)

E Насадка-гребень для волос на теле **ER-GB80**

F Адаптер переменного тока (RE9-49)

- ⑫ Адаптер
- ⑬ Сетевая вилка
- ⑭ Сетевой шнур
- ⑮ Вилка прибора

Аксессуары

- G Чистящая щётка
- H Смазочное масло
- I Чехол

Зарядка триммера

- Убедитесь, что триммер выключен.

1 Подключите вилку прибора к розетке прибора.

2 Включите адаптер в электрическую розетку.

- Убедитесь, что индикатор состояния зарядки светится.
- Зарядка занимает приблизительно 1 час.

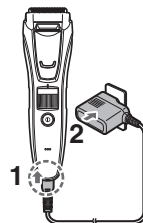

3 Отключите адаптер, когда индикатор состояния зарядки погаснет.

- Рекомендованная температура воздуха во время зарядки составляет 0 – 35 °С. При очень низких или очень высоких температурах характеристики аккумулятора могут ухудшиться или он может зарядиться не полностью.
- Полный заряд аккумулятора обеспечивает приблизительно 50 минут непрерывной работы. Время работы может меняться в зависимости от частоты использования, способа использования и температуры окружающей среды.
- При первой зарядке триммера или если он не использовался дольше 6 месяцев, индикатор на корпусе может не светиться несколько минут, либо может уменьшиться время автономной работы. Если это происходит, оставьте триммер заряжаться в течение более 8 часов.

Работа от сети

Если подключить к триммеру адаптер переменного тока как во время зарядки, а потом включить питание, триммером можно пользоваться.

- Если уровень заряда аккумулятора слишком низкий, лезвия могут двигаться медленно или остановиться даже при работе от сети. В этом случае зарядите аккумулятор в течение 1 минуты или дольше.
- Аккумулятор разряжается даже при работе от сети.

Использование триммера

- Убедитесь, что триммер выключен.
- Мы рекомендуем использовать триммер при температуре окружающей среды от 0 до 35 °С. При использовании вне этого диапазона устройство может отключиться.

1 Установите требуемую насадку-гребень и, при необходимости, отрегулируйте длину стрижки. (См. на этой стр.)

- Машинку также можно использовать без насадки. (длина стрижки примерно 0,5 мм)
- Действительная длина стрижки будет немного больше значения, указанного на насадке.

2 Нажмите на выключатель питания, чтобы включить прибор.

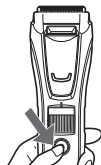

Использование насадки-гребня

- Будьте осторожны, чтобы не порезаться о лезвие при установке и снятии насадки-гребня.
- Убедитесь, что триммер выключен.

1 Установите насадку-гребень на корпус до щелчка.

Длина стрижки (ожидаемая)	Насадка-гребень
от 1 мм до 10 мм	Насадка-гребень для бороды [A]
от 11 мм до 20 мм	Насадка-гребень для волос [B]

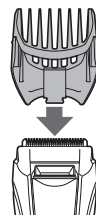

- Длина стрижки 10,5 мм недоступна.
- Длина стрижки насадки-гребня для волос на теле не регулируется. При использовании этой насадки-гребня длина стрижки составляет приблизительно 1,5 мм.

2 Поверните поворотный переключатель и установите значение, соответствующее требуемой длине, напротив метки индикатора длины стрижки.

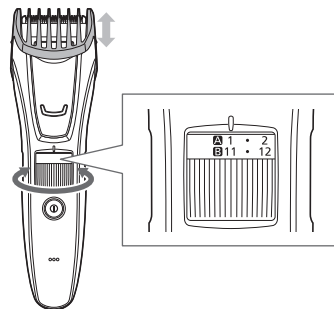

► Насадка-гребень для бороды [A]

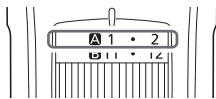

Индикатор	1	•	2	•	3	•	4	•	5	•
Длина стрижки (мм) (ожидаемая)	1	1,5	2	2,5	3	3,5	4	4,5	5	5,5

Индикатор	6	•	7	•	8	•	9	•	10
Длина стрижки (мм) (ожидаемая)	6	6,5	7	7,5	8	8,5	9	9,5	10

► Насадка-гребень для волос [B]

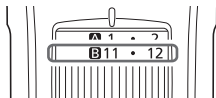

Индикатор	11	•	12	•	13	•	14	•	15	•
Длина стрижки (мм) (ожидаемая)	11	11,5	12	12,5	13	13,5	14	14,5	15	15,5

Индикатор	16	•	17	•	18	•	19	•	20
Длина стрижки (мм) (ожидаемая)	16	16,5	17	17,5	18	18,5	19	19,5	20

Снятие насадки-гребня

Снимите насадку-гребень с корпуса.



Стрижка бороды

- Не используйте с нанесенной пеной для бритья или при влажных волосах. Мокрые волосы могут прилипнуть к коже или собираться пучками, что усложняет стрижку.

Подравнивание бороды



- Убедитесь, что триммер выключен.

- 1** Установите на корпус насадку-гребень для бороды. (См. стр. 25.)
- 2** Задайте длину стрижки.
- 3** Удерживая триммер выключателем питания вверх, поднесите к коже и выполняйте стрижку, перемещая триммер против направления роста волос.

- При стрижке большого количества волос состриженные волосы могут собираться внутри насадки, поэтому вычищайте состриженные волосы после каждого использования.



Стрижка без использования насадки-гребня/ стрижка пушистых волос

1 Снимите насадку-гребень.

2 Удерживая триммер выключателем питания наружу, поднесите лезвие к коже и выполняйте стрижку.

- Триммер не подстригает волосы длиннее 0,5 мм.



Моделирование формы бороды

Используйте триммер без какой-либо насадки-гребня для придания бороде требуемой формы.

- Используйте детальный триммер для стрижки узких участков и точной стрижки. (См. стр. 28.)

► Над губами и под ними

Удерживая триммер выключателем питания вниз, поднесите лезвие к коже под углом 90° и стригите по линии.

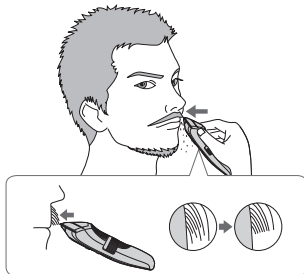

► Кончики усов

Удерживая триммер выключателем питания наружу, поднесите лезвие к коже и понемногу стригите от кончиков.



► Бакенбарды

Удерживая триммер выключателем питания вниз, поднесите лезвие к бакенбардам под углом 90° и выполняйте стрижку, перемещая триммер вниз.

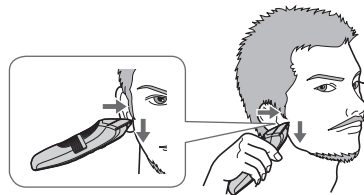

► Борода

Удерживая триммер выключателем питания наружу, поднесите лезвие к коже и выполняйте стрижку по линии, перемещая триммер вперед.



Использование детального триммера

ER-GB80/ER-GB70

Используйте детальный триммер для стрижки узких участков и точной стрижки.

1 Снимите насадку-гребень.

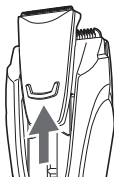

2 Выдвиньте детальный триммер на максимальную длину.

3 Удерживая триммер выключателем питания к коже, поднесите лезвие к коже и выполняйте стрижку.



Стрижка волос

- Убедитесь, что триммер выключен.
- Чтобы сохранить остроту лезвия, удаляйте обрезки волос после каждого использования.

Равномерная стрижка



1 Установите на корпус насадку-гребень для волос. (См. стр. 25.)

2 Задайте длину стрижки.

3 Удерживая триммер выключателем питания вверх, выполняйте стрижку, медленно перемещая триммер против направления роста волос в направлении макушки головы.



4 Медленно проведите машинкой в различных пересекающихся направлениях, чтобы не упустить какие-либо участки.

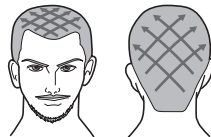

Подравнивание волос возле ушей и по линии шеи



- 1 Установите на корпус насадку-гребень для волос. (См. стр. 25.)
- 2 Задайте длину стрижки.
- 3 Удерживая триммер выключателем питания вверх, выполняйте стрижку вокруг ушей и по линии шеи (), постепенно приподнимая кончик насадки-гребня от кончиков волос.

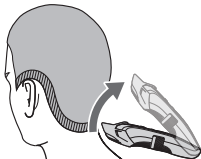

- При стрижке волос до 12 мм по всей поверхности головы используйте значение 9 мм в качестве приблизительного стандарта длины стрижки по линии шеи.
- При стрижке волос до 9 мм по всей поверхности головы используйте значение 6 мм в качестве приблизительного стандарта длины стрижки по линии шеи.

Стрижка пушистых волос по линии шеи

- 1 Снимите насадку-гребень.
- 2 Удерживая триммер выключателем питания вниз, перемещайте триммер вниз по коже, касаясь лезвием области пушистых волос под прямым углом.

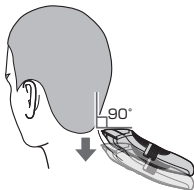

- Для стрижки волос вокруг ваших ушей и по линии шеи рекомендуется обратиться к другому человеку.

Стрижка волос на теле



Для стрижки подмышек и зоны бикини используйте насадку-гребень для волос на теле. **ER-GB80**

- Длина стрижки составляет приблизительно 1,5 мм.
- Не пытайтесь стричь мокрые волосы на теле. Мокрые волосы на теле могут прилипнуть к коже или собираться пучками, что усложняет стрижку.

- 1 Установите на корпус насадку-гребень для волос на теле. (См. стр. 25.)
- 2 Удерживая триммер выключателем питания вниз, поднесите лезвие к коже и выполняйте стрижку, медленно перемещая триммер в направлении, показанном на рисунке.



- Если волосы слишком длинные, результат может быть неудовлетворительным. В этом случае, прежде чем использовать триммер, укоротите волосы до длины около 10 мм.

Очистка триммера

- Рекомендуется очищать прибор после каждого использования.

1. Снимите триммер с адаптера сети переменного тока.

Удаление незначительных загрязнений

2. Снимите насадку-гребень и включите триммер.
3. Направьте поток воды в отверстие для входа воды в передней части корпуса, тщательно промойте в течение около 20 секунд, затем выключите триммер.

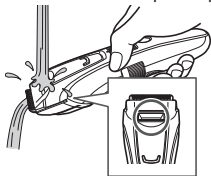

- Сполосните водой и встряхните вверх-вниз несколько раз для удаления воды.

Для удаления сильного загрязнения

2. Снимите насадку-гребень и лезвие.
3. Очистите триммер, лезвие и насадку-гребень под струей воды.

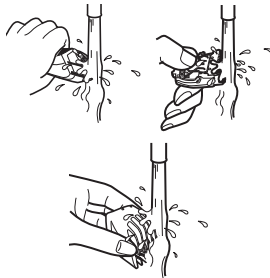

- Сполосните водой и встряхните вверх-вниз несколько раз для удаления воды.

4. Вытрите воду полотенцем и оставьте триммер высохнуть естественным образом.
 - Он высохнет быстрее при снятом лезвии.
5. Смажьте лезвие маслом после высыхания.
6. Установите насадку-гребень и лезвие на триммер.

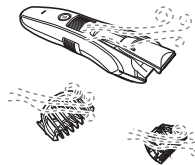

Символ, показанный слева, означает, что прибор можно мыть под проточной водопроводной водой.

Очистка с помощью щетки

1. Снимите триммер с адаптера сети переменного тока.
 - Убедитесь, что триммер выключен.
2. Снимите насадку-гребень.
3. Держа корпус триммера, выдвиньте лезвие большим пальцем.
4. Очистите корпус и лезвия от состриженных волосков.



5. Удалите волоски между неподвижным и рабочим лезвиями. Для этого нажмите на рычаг очистки, чтобы поднять рабочее лезвие.
6. Смажьте лезвие маслом.
7. Установите насадку-гребень и лезвие на триммер.

Смазка

Производите смазку триммера каждый раз до и после использования. Нанесите несколько капель смазочного масла в места, отмеченные на рисунке стрелкой.

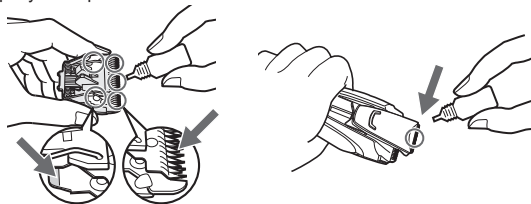

Установка лезвия на место

Поместите крепёжный зацеп в держатель блока лезвий на триммере и вставьте его до щелчка.

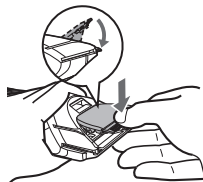

Устранение неисправностей

Проблема	Действия
Лезвие триммера затупилось.	<ul style="list-style-type: none">▶ Зарядите триммер. (См. стр. 24.)▶ Очистите и смажьте лезвие. (См. стр. 30 и 31.)▶ Замените лезвия. (См. стр. 30 и 31.)
Триммер не работает.	<ul style="list-style-type: none">▶ Зарядите триммер. Или используйте с питанием от сети. (См. стр. 24 и 25.)▶ Непрерывно заряжайте аккумулятор в течение примерно 8 часов, чтобы регенерировать его. Непродолжительное время работы даже после полной зарядки свидетельствует об окончании срока службы аккумулятора. (Может произойти протечка жидкости из-за разрушения после завершения срока службы аккумулятора.) Обратитесь в авторизованный сервисный центр для ремонта.
Аккумулятор триммера не заряжается.	<ul style="list-style-type: none">▶ Полностью вставьте вилку прибора в корпус и убедитесь, что индикатор состояния зарядки светится.▶ Выполняйте зарядку при рекомендуемой температуре от 0 °С до 35 °С.

Проблема	Действия
Время работы триммера составляет не более 10 минут даже после полной зарядки.	▶ Замените аккумулятор в авторизованном сервисном центре.
Триммер не удается очистить надлежащим образом, даже после промывания через отверстие для входа воды.	▶ Если триммер сильно загрязнился, снимите лезвие и промойте водой. (См. стр. 30.)
Бритва издает громкий звук.	▶ Убедитесь, что лезвие присоединено правильно.

Если проблему решить не удастся, обратитесь в магазин, где был приобретен данный прибор, или в авторизованный сервисный центр Panasonic для ремонта.

Часто задаваемые вопросы

Вопрос	Ответ
Батарея разряжается, если не используется в течение долгого времени?	▶ Если прибор не используется 6 месяцев или дольше, заряд аккумулятора уменьшается (утечка электролита и т. д.). Полностью заряжайте аккумулятор каждые 6 месяцев.
Можно ли заряжать аккумулятор перед каждым использованием?	▶ Да, но рекомендуется заряжать аккумулятор после полной разрядки. Срок службы аккумулятора зависит от условий использования и хранения.

Срок годности лезвия

Срок годности лезвия зависит от частоты и длительности использования триммера.

Например, при использовании триммера около 10 раз в месяц по 5 минут срок годности лезвия составит приблизительно 3 года.

Заменяйте лезвия, если эффективность работы значительно снижается, несмотря на должное обслуживание.

Срок службы батареи

Срок эксплуатации аккумулятора зависит от частоты и продолжительности использования. Если аккумулятор заряжается раз в месяц, то срок его службы составит около 3 лет.

Если время работы оказывается очень коротким даже после полной зарядки, срок службы аккумулятора закончился.

Извлечение встроенного аккумулятора

Прежде чем утилизировать триммер, извлеките из него **встроенный аккумулятор**.

Пожалуйста, проследите за тем, чтобы утилизация батареи была выполнена в официальном пункте приема при наличии такового. Данный рисунок предназначен для использования только при утилизации триммера, а не для ремонта. Если Вы разберете триммер самостоятельно, он перестанет быть водонепроницаемым, что может привести к неисправности.

- Снимите триммер с адаптера сети переменного тока.
- Нажмите на переключатель питания, чтобы включить прибор, и оставьте его включенным до полной разрядки аккумулятора.
- Выполните шаги с ① по ⑮, приподнимите и удалите батарею.
- Соблюдайте осторожность и не допускайте короткого замыкания аккумулятора.

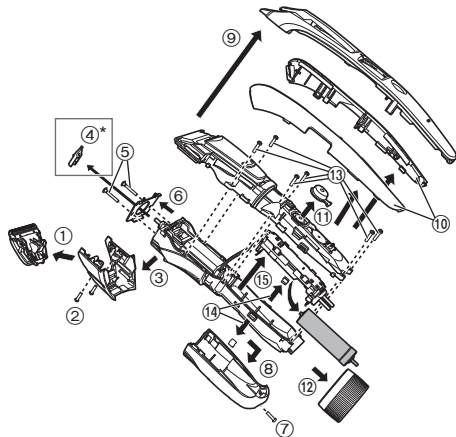

*только для ER-GB80/ER-GB70

Рекомендации по охране окружающей среды и переработке отходов

В данном триммере используется никель-металлогидридный аккумулятор.

Пожалуйста, проследите за тем, чтобы утилизация аккумулятора была выполнена в официальном пункте приема при наличии такового в Вашей стране.

Технические характеристики

Источник питания	См. табличку номиналов на адаптере сети переменного тока. (Автоматическая подстройка под сетевое напряжение)
Рабочее напряжение электродвигателя	1,2 В---
Время зарядки	Прибл. 1 час

Данное устройство предназначено только для домашнего использования.

Установленный производителем в порядке п. 2 ст. 5 Федерального Закона РФ "О защите прав потребителей" срок службы для данного изделия равен 7 годам с даты производства при условии, что изделие используется в строгом соответствии с настоящей инструкцией по эксплуатации и применимыми техническими стандартами.



Панасоник Корпорэйшн

1006, Кадома, Осака 571-8501, Япония

Сделано в Китае

Примечание:

Дата изготовления устройства (год, месяц) указана на обратной стороне в виде номера.

Номер: X X XXXXX

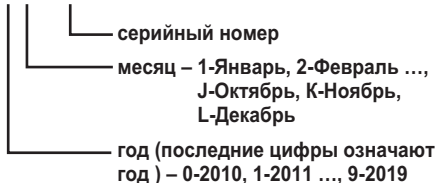

Примечание:

Дата изготовления адаптера переменного тока (год, месяц, день) указана на его обратной стороне.

Номер: X XX XX

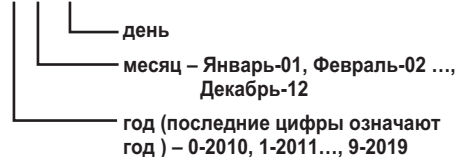

Panasonic Corporation
<http://panasonic.net/>
© Panasonic Corporation 2014