

Haier

Инструкция по установке и эксплуатации

Холодильник- морозильник

A3FE742CMJRU
C3FE744CMJRU

Перед использованием устройства
внимательно прочтите это руководство
по эксплуатации и сохраните его для
дальнейшего использования.

Благодарим Вас за то, что отдали предпочтение изделию Haier.

Перед началом эксплуатации внимательно изучите данное руководство. Оно содержит важную информацию, которая поможет Вам эксплуатировать изделие максимально эффективно, а также обеспечить безопасную и правильную установку, использование и обслуживание. Храните это руководство в безопасном месте для его использования в дальнейшем с целью обеспечения надлежащей и безопасной эксплуатации.

В случае продажи холодильника, его передачи третьим лицам или переезда также передавайте руководство, чтобы новый владелец смог ознакомиться с изделием и инструкциями по технике безопасности.

**Условные обозначения**

Внимание - важная информация по технике безопасности



Общая информация и рекомендации

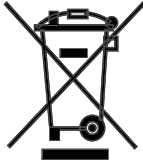

Информация об охране окружающей среды

Утилизация

Помогите защитить окружающую среду и здоровье человека. Поместите упаковочные материалы в специальные контейнеры для последующей переработки. Помогите переработке отработанных электрических и электронных приборов. Не утилизируйте приборы, имеющие маркировку в виде данного символа, с бытовыми отходами. Возвратите изделие в местный пункт переработки отходов или обратитесь в муниципальное управление.

**ВНИМАНИЕ!**

Риск получения травмы или удушья!

Утилизация хладагентов и газов должна осуществляться профессионально. Перед утилизацией надлежащим образом необходимо убедиться, что трубки системы циркуляции хладагента не повреждены. Отключите холодильник от электрической сети. Срежьте шнур питания и утилизируйте его. Снимите лотки и ящички, а также дверные защелки и уплотнения для предотвращения закрытия детей и домашних животных внутри.

СОДЕРЖАНИЕ

Использование по назначению.....	4
Безопасность.....	5
Описание изделия	8
Эксплуатация	10
Оборудование	20
Уход и очистка.....	23
Поиск и устранение неисправностей	26
Установка.....	29
Технические данные	33
Обслуживание покупателей.....	34

ИСПОЛЬЗОВАНИЕ ПО НАЗНАЧЕНИЮ

Использование по назначению

Это изделие предназначено для охлаждения и заморозки пищи. Оно разработано исключительно для эксплуатации внутри сухих бытовых помещений. Оно не пригодно для использования в коммерческих и иных целях.

Внесение изменений и модификация устройства запрещены. Использование не по назначению может привести к опасностям или потере гарантии.

Производитель оставляет за собой право вносить изменения в конструкцию и комплектацию изделия без дополнительного уведомления.

Аксессуары

Проверьте наличие всех аксессуаров и литературы, указанной в этом списке:



* Только для модели C3FE744CMJRU



Примечание

В связи с техническими изменениями и отличиями моделей некоторые рисунки в этом руководстве могут отличаться от Вашей модели.

БЕЗОПАСНОСТЬ

Перед включением изделия в первый раз

Что следует делать...

- Удостоверьтесь в отсутствии повреждений после транспортировки.
- Убедитесь, что все упаковочные материалы удалены и находятся в недоступном для детей месте.
- Перед установкой изделия необходимо выждать не менее двух часов, чтобы обеспечить максимально эффективную работу системы циркуляции хладагента.
- Переносить изделие должны всегда не менее двух человек, так как оно очень тяжелое.
- Устанавливайте холодильник в хорошо вентилируемом помещении. Убедитесь, что со всех сторон вокруг холодильника имеется свободное пространство не менее 20 см. Устанавливайте и выравнивайте холодильник в месте, соответствующем его размеру и особенностям эксплуатации.
- Содержите вентиляционные отверстия устройства или конструкции, куда происходит его встраивание, свободными от засорения.
- Убедитесь, что информация по электрической части на заводской табличке соответствует сети питания. В противном случае обратитесь к электрику.
- Изделие работает от источника питания 220-240 В переменного тока/50 Гц. Значительные отклонения напряжения от требуемого значения могут привести к невозможности включения изделия и его ненадлежащей работе, а также повреждению регулятора температуры или компрессора, в результате чего появится необычный шум. Для устранения значительных отклонений напряжения от требуемого значения рекомендуется использовать автоматический регулятор.
- Используйте отдельную заземленную розетку в качестве источника питания, которая является легко доступной. Данное устройство должно быть заземлено.
- Убедитесь, что штепсель является легко доступным.
- Удостоверьтесь, что шнур питания не зажат холодильником. Не наступайте на шнур питания.



ВНИМАНИЕ!

Соблюдайте осторожность, чтобы не повредить электрический кабель и штепсель. Если шнур питания поврежден, необходимо обратиться к фирме-изготовителю или сервисному агенту для его замены.

Что не следует делать...

- Производить установку изделия в месте, подверженном воздействию прямых солнечных лучей или вблизи источников тепла (например, кухонных плит, обогревателей).
- Допускать повреждение системы циркуляции хладагента. В случае ее повреждения, не эксплуатируйте холодильник.
- Использовать адаптер с многоштырьковым разъемом, переходники, удлинители.

Во время ежедневной эксплуатации**Что следует делать...**

- Данное устройство может использоваться детьми в возрасте 8 лет и старше, а также лицами с ограниченными физическими, сенсорными или умственными возможностями или с отсутствием опыта и знаний под надзором или в случае инструктирования их по использованию устройства безопасным способом и понимания таких лиц существующей опасности.
- Дети до 3 лет должны находиться на расстоянии от изделия, если за ними не осуществляется постоянное наблюдение.
- Дети не должны играть с изделием.
- Если дети осуществляют очистку и обслуживание холодильника, они должны быть под наблюдением.
- При отключении холодильника от розетки держитесь за вилку, а не за шнур питания.
- Если шнур питания поврежден, необходимо обратиться к фирме-изготовителю, ее сервисному агенту или иным квалифицированным лицам для его замены во избежание опасности.
- Следуйте нижеприведенным инструкциям в случае утечки угольного газа или аналогичного легко воспламеняемого газа в непосредственной близости от холодильника: перекройте вентиль трубы, откуда выходит газ, дающий утечку, откройте двери и окна и не включайте шнур питания холодильника или любого другого изделия из розетки и не включайте его в розетку.
- Открывайте и закрывайте двери только за ручки. Расстояние между дверцами и дверцами и шкафом очень малое. Во избежание прижимания пальцев не вставляйте туда руки. Открывайте и закрывайте дверцы холодильника только при отсутствии детей, стоящих в пределах движения дверцы.
- Перед выполнением любого профилактического обслуживания отключайте холодильник от сети питания. Перед повторным включением холодильника необходимо выждать не менее 5 минут, так как частое включение и выключение может привести к повреждению компрессора.
- Удаляйте пыль на задней стороне холодильника не реже, чем один раз в год, во избежание опасности возгорания, а также повышенного потребления электроэнергии.
- Следует учитывать, что данное изделие предназначено для эксплуатации при специальном температурном диапазоне (от 10 до 43°C). Изделие может работать неправильно, если оно будет оставлено при температуре выше или ниже значений указанного диапазона.
- В случае повышения температуры в морозильной камере проверьте состояние продуктов.

Что не следует делать...

- Устанавливать без необходимости чрезвычайно низкую температуру в холодильной камере. В случае установки высоких значений настроек возможно понижение температуры до отрицательного значения. Внимание: Бутылки могут взорваться.
- Хранить в холодильнике медицинские препараты, для которых требуется точная температура хранения, а также бактерии или химические вещества.
- Хранить жидкости в бутылках или жестяных банках (кроме крепких алкогольных напитков), особенно газированные напитки, в морозильной камере, так как во время заморозки они могут взорваться.
- Размещать на верхней части холодильника неустойчивые предметы (тяжелые предметы, контейнеры с водой) во избежание получения травм в результате падения данных предметов или поражения электрическим током, который может иметь место в результате попадания воды на детали под напряжением.

БЕЗОПАСНОСТЬ

- Тянуть за дверные полочки. Дверца может при этом наклониться, держатель для бутылок может быть отделен, либо холодильник может опрокинуться.
- Допускать повреждение системы циркуляции хладагента. В случае ее повреждения, не эксплуатируйте холодильник.
- Наступать на дверцу отсека хранения морозильной камеры или ящик для хранения.
- Прикасаться к внутренней поверхности отсека хранения морозильной камеры во время работы, особенно мокрыми руками, так как они могут примерзнуть к поверхности.
- Прикасаться к замороженным продуктам мокрыми руками (надевать перчатки). Особенно не рекомендуется есть фруктовое мороженое на палочке сразу после его извлечения из морозильной камеры. Существует риск обморожения или образования пузырей. ПЕРВАЯ помощь: немедленно поместить пострадавшую часть тела под холодную проточную воду.
- Не оттягивайте примерзшие предметы с силой!
- Соскребать изморозь и лед с помощью острых предметов. Не используйте аэрозоли, электрические обогреватели (например, отопители, пароочистители или иные источники тепла) во избежание повреждения пластиковых деталей.
- Производить очистку холодильника с помощью жестких щеток, проволочных щеток, порошкового моющего средства, бензина, амилцетата, ацетона и аналогичных органических растворов, кислоты или щелочных растворов. Во избежание появления повреждений очистка должна производиться с использованием специального моющего средства для холодильника.
- Производить очистку с помощью аэрозолей или струей жидкости.
- Разбрызгивать во время очистки воду или пар.
- Очищать холодные стеклянные полки горячей водой. В результате резкого изменения температуры стекло может треснуть.
- Использовать электроприборы внутри отсеков для хранения продуктов, если они не относятся к типу, рекомендованному производителем.
- Пытаться отремонтировать холодильник самостоятельно. В случае необходимости выполнения ремонта обращайтесь в службу поддержки покупателей.



ВНИМАНИЕ!

Нельзя хранить или использовать в холодильнике либо непосредственной близости от него горючие, взрывчатые или корродирующие вещества.

Информация по газу хладагента



ВНИМАНИЕ!

Холодильник содержит горючий хладагент ИЗОБУТАН (R600a). Следите за тем, чтобы система циркуляции хладагента не была повреждена во время транспортировки или установки холодильника. Утечка хладагента может привести к получению травм глаз или воспламенению. В случае повреждения системы источники огня должны находиться на достаточном расстоянии, необходимо проветрить помещение, нельзя включать в розетку и выключать из розетки холодильник и другие приборы. Обратитесь в службу поддержки покупателей.

В случае попадания хладагента в глаза необходимо тщательно их промыть проточной водой и немедленно обратиться к врачу.

Модель A3FE742CMJRU

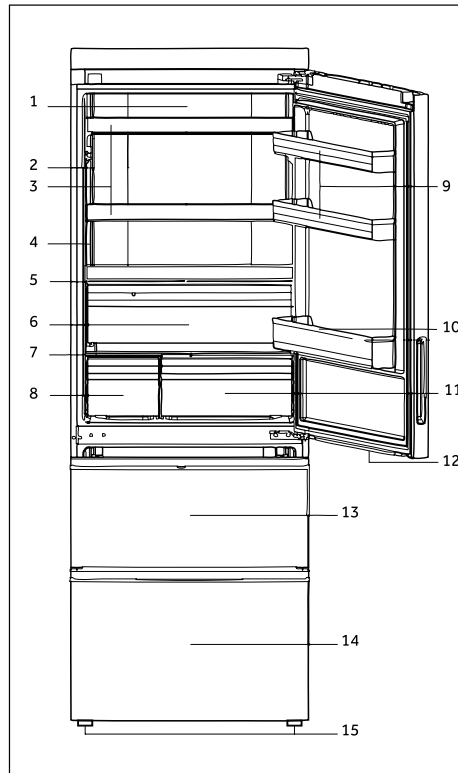

- | | |
|---|--|
| 1 Светодиодная лампа холодильника | 9 Верхняя полка дверцы |
| 2 Заводская табличка | 10 Нижняя полка дверцы |
| 3 Стеклопелки | 11 Ящик "Моя зона" ("My Zone") |
| 4 О.К.- индикатор температуры (дополнительно) | 12 Светодиодная лампа ящика морозильной камеры |
| 5 Крышка ящика для фруктов и овощей | 13 Верхний ящик морозильной камеры с полкой для предварительного замораживания |
| 6 Ящик для фруктов и овощей | 14 Нижний ящик морозильной камеры с полкой для предварительного замораживания |
| 7 Стеклопелка "Моя зона" | 15 Регулируемые ножки |
| 8 Специальный ящик | |

Модель С3FE744СМJRU

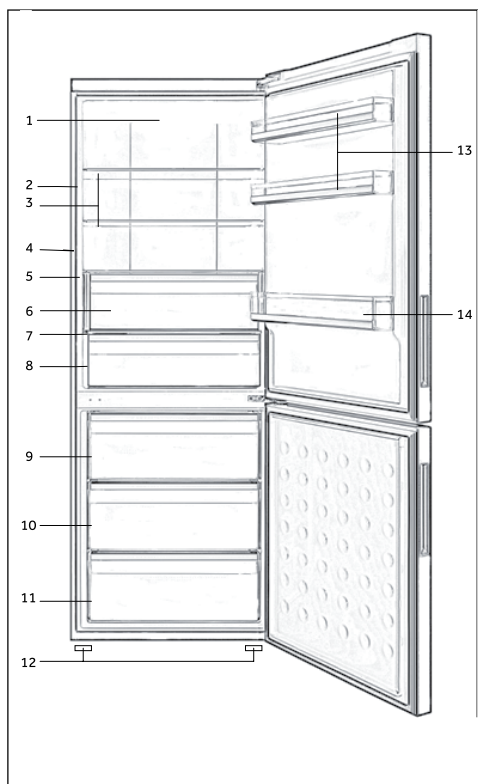

1 Светодиодная лампа холодильник

2 Заводская табличка

3 Стекланные полки

4 О.К.- индикатор температуры (дополнительно)

5 Крышка ящика для фруктов и овощей

6 Ящик для фруктов и овощей

7 Стекланная крышка "Моя зона"

8 Ящик "Моя зона" ("My Zone")

9 Верхний выдвижной ящик морозильной камеры

10 Средний выдвижной ящик морозильной камеры

11 Нижний выдвижной ящик морозильной камеры

12 Регулируемые ножки

13 Верхняя полка дверцы

14 Нижняя полка дверцы

Перед первой эксплуатацией

- Удалите все упаковочные материалы, храните их в недоступном для детей месте и утилизируйте экологически безопасным способом.
- Перед размещением продуктов произведите очистку внутренней и внешней поверхности холодильника водой и нейтральным моющим средством.
- После выравнивания и очистки холодильника необходимо выждать не менее 2 часов перед его подключением к сети питания. См. Раздел УСТАНОВКА.
- Перед размещением продуктов предварительно охлаждайте камеры при низкой температуре. С помощью функций "Быстрое охлаждение" и "Быстрая заморозка" камеры можно быстро охладить.
- В холодильной и морозильной камере автоматически устанавливается температура 5° С и -18° С соответственно. Это рекомендованные настройки. По желанию эти настройки температуры можно изменить вручную. См. раздел ФУНКЦИИ.

ИСПОЛЬЗОВАНИЕ

Панель управления

Модель A3FE742CMJRU

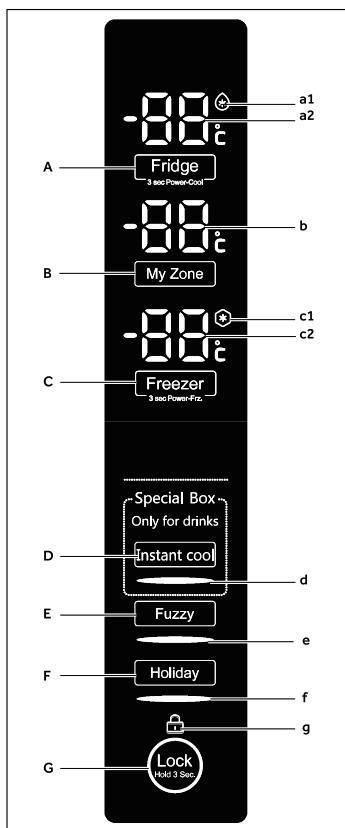

Модель C3FE744CMJRU

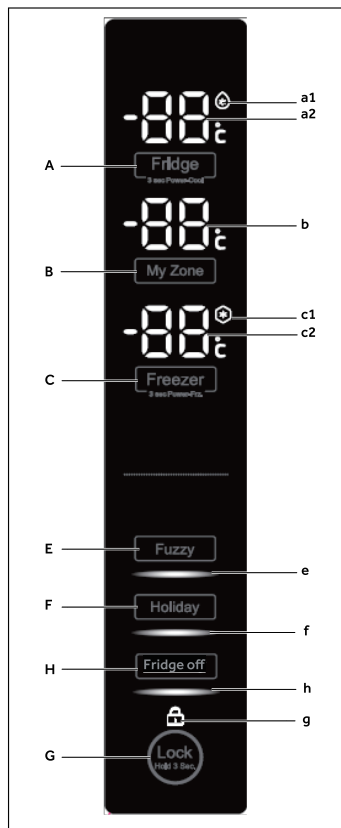

Кнопки:

- A Регулировка холодильной камеры
- B Регулировка "Моей зоны" "My Zone"
- C Регулировка морозильной камеры
- D Выключатель специального ящика/ режима постоянного охлаждения
- E Выключатель режима Fuzzy
- F Выключатель режима отпуска
- G Выключатель блокировки панели
- H Выключатель холодильной камеры

Индикаторы:

- a1 Функция быстрого охлаждения
- a2 Температура холодильной камеры
- b Температура "Моей зоны" "My Zone"
- c1 Функция быстрой заморозки
- c2 Температура морозильной камеры
- d Функция постоянного охлаждения
- e Режим Fuzzy
- f Режим отпуска
- g Блокировка панели
- h Функция выключения холодильной камеры

Сенсорные клавиши

Клавиши на панели управления являются сенсорными и реагируют на легкое нажатие пальцем.

Включение/выключение холодильника

Холодильник начинает работать сразу после подключения к сети питания.

При первом включении холодильника на дисплее отображается индикатор “с2”, пока температура не достигнет -5°C, или в течение 1 часа работы холодильника. Отображаемые значения температуры “a2”, “b” и “с2” будут соответствовать текущим значениям температуры в камере.



Примечание

- В холодильнике предварительно задана рекомендованная температура 5°C (холодильная камера) и 18°C (Морозильная камера). При стандартной температуре внешней среды настройку температуры производить не требуется.
- При включении холодильника либо после его отключения от сети питания корректировка температуры и достижение требуемого значения может занять до 12 часов.

Перед выключением холодильника извлеките из него продукты. Для выключения извлеките вилку из розетки.

Режим ожидания

Дисплей отключается автоматически через 30 секунд после нажатия клавиши. Включается автоматическая блокировка дисплея. Он автоматически загорается при нажатии любой клавиши или открывании дверцы (при включении сигнала тревоги дисплей не загорается).

Выбор рабочего режима

Существует два пути настройки холодильника:

1) Режим Fuzzy

В режиме Fuzzy холодильник может автоматически регулировать температуру в соответствии с температурой внешней среды и изменять температуру в холодильнике. В случае отсутствия каких-либо особых требований рекомендуется использовать режим Fuzzy.

2) Настройка режима вручную:

Если необходимо вручную отрегулировать температуру холодильника, чтобы хранить определенные продукты можно установить температуру с помощью кнопки регулировки температуры (см. НАСТРОЙКА ТЕМПЕРАТУРЫ).

ИСПОЛЬЗОВАНИЕ

Блокировка/разблокировка панели

- Нажмите и удерживайте 3 секунды кнопку "G" для блокировки всех элементов панели. Будет отображаться соответствующий индикатор "g".
- Для разблокировки нажмите указанную кнопку еще раз.



Примечание

Панель управления автоматически блокируется, если в течение 30 секунд не будет нажата ни одна кнопка. Для выполнения любых настроек необходимо разблокировать панель управления.

Звуковой сигнал открытия дверцы/ящика

Если дверца холодильника или ящик морозильной камеры будут оставлены открытыми более чем на 3 минуты, срабатывает звуковой сигнал тревоги открывания дверцы/ящика. Данный сигнал можно выключить путем закрывания дверцы/ящика или нажатия кнопки на панели управления. Если дверца/ящик будут оставлены открытыми более чем на 7 минут, освещение внутри холодильника/под дверцей холодильника и подсветка панели управления автоматически отключится.

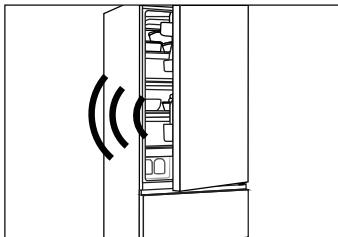

Настройка температуры

На температуру внутри камеры влияют следующие факторы:

- Температура внешней среды
- Частота открывания дверцы
- Количество хранимых продуктов
- Установка изделия

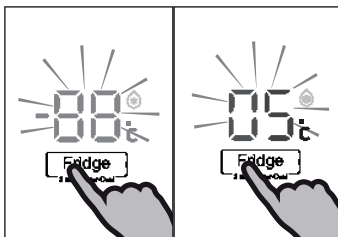

Настройка температуры холодильной камеры

1. Разблокируйте панель, если она заблокирована.
2. Нажмите на кнопку "A" (Холодильная камера) для выбора холодильного отделения. Загорится индикатор "a2".
3. Нажмите кнопку "A" для установки температуры холодильной камеры. Температура увеличивается последовательно на 1°C от минимальной 2°C до максимальной 8°C, при дальнейшем нажатии снова устанавливается температура 2°C. Оптимальная температура в холодильной камере составляет 5°C. При использовании более низких температур без необходимости увеличится количество потребляемой электроэнергии.
4. Нажмите любую кнопку, кроме "A" для подтверждения, либо настройка сохранится автоматически через 5 секунд. Индикатор "a2" перестанет гореть.

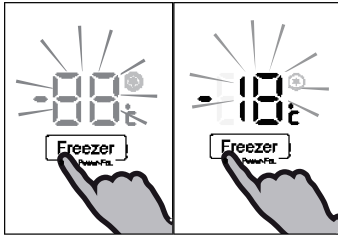

Настройка температуры морозильной камеры

1. Разблокируйте панель, если она заблокирована.
2. Нажмите кнопку "С" (Морозильная камера) для выбора морозильного отделения. Загорится индикатор "с2".
3. Нажмите кнопку "С" (Морозильная камера) для установки температуры в морозильной камере. Температура увеличивается последовательно на 1°C от минимальной -16°C до максимальной -24°C, при дальнейшем нажатии снова установится температура -16°C. Оптимальная температура

в морозильной камере составляет -18°C. При использовании более низких температур без необходимости увеличится количество потребляемой электроэнергии.

4. Нажмите любую кнопку, за исключением "С" (морозильная камера) для подтверждения, либо настройка сохранится автоматически через 5 секунд. Индикатор "с2" перестанет гореть.

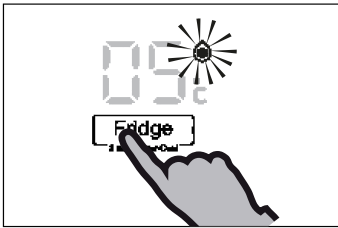

Функция быстрого охлаждения

В случае размещения большого количества продуктов (например, после совершения покупок) можно включить функцию быстрого охлаждения. С помощью функции быстрого охлаждения ускоряется охлаждение свежих продуктов, и уже размещенные продукты защищаются от нежелательного нагревания. По умолчанию устанавливается температура + 2 °С.

1. Разблокируйте панель, если она заблокирована.
2. Удерживайте нажатой кнопку "А" (Холодильная камера) в течение 3 секунд. Загорится индикатор "а1", и функция будет включена.
3. Для выключения функции быстрого охлаждения необходимо выполнить аналогичную операцию.



Примечание

Эта функция автоматически отключается через 3 часа.

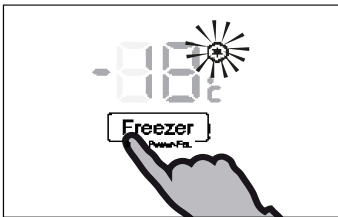

Функция быстрой заморозки

Свежие продукты должны замораживаться как можно быстрее. Это позволит сохранить их максимальную питательную ценность, внешний вид и вкус. Функция быстрой заморозки позволяет ускорить заморозку свежих продуктов и защищает продукты, которые уже хранятся, от нежелательного нагревания. В случае необходимости замораживания большого количества продуктов за один

раз рекомендуется включать функцию быстрой заморозки за 24 часа перед использованием морозильной камеры.

1. Разблокируйте панель, если она заблокирована.
2. Нажмите и удерживайте 3 секунды кнопку "С" (Морозильная камера). Загорится индикатор "с1", и функция будет включена.
3. Для выключения функции быстрой заморозки необходимо выполнить аналогичную операцию.

ИСПОЛЬЗОВАНИЕ



Примечание

Функция быстрой заморозки автоматически отключается через 56 часов. Затем холодильник будет работать в прежнем режиме.

Ящик "Моя зона" ("My Zone")

Холодильное отделение оснащено ящиком "Моя зона".

В соответствии с требованиями к хранению продуктов, для обеспечения оптимальной питательной ценности продуктов может быть выбрана наиболее подходящая температура. Температура хранения может составлять от

- Температура $+2^{\circ}\text{C}$ \sim 5°C подходит для хранения овощей и фруктов,
- Температура -2°C \sim 2°C подходит для хранения свежей рыбы, мяса и приготовленных блюд в течение 1-2 дней
- Температура -3°C может использоваться для разморозки замороженных продуктов, после разморозки в этом случае продукты будут частично замороженными, и их нарезка будет удобной

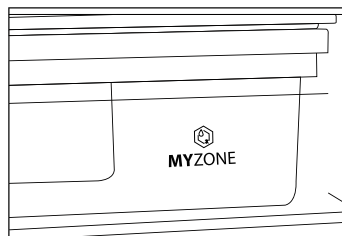

Примечание

- В связи с различным количеством воды в мясе некоторые виды мяса с большим количеством влаги замораживаются при температуре ниже 0°C . Таким образом, "сразу нарезанное" мясо должно храниться в ящике "Моя зона" при температуре мин. 0°C .
- Чувствительные к холоду фрукты (ананасы, авокадо, бананы, грейпфруты) и овощи (картофель, баклажаны, фасоль, огурцы, цуккини и томаты) и сыр не должны храниться в ящике "Моя зона".

Настройте температуру для ящика "Моя зона"

1. Разблокируйте панель, если она заблокирована.
2. Для выбора ящика "Моя зона" нажмите кнопку "B" (моя зона). Загорится индикатор "b".
3. Для настройки температуры ящика "Моя зона" нажмите кнопку "B" (Моя зона) еще раз для установки температуры в ящике "Моя зона". Температура увеличивается последовательно на 1°C от минимальной -3°C до максимальной 5°C , при дальнейшем нажатии снова установится температура -3°C .
4. Для подтверждения нажмите любую кнопку, кроме кнопки "B" (Моя зона), либо настройка сохранится автоматически через 5 секунд.

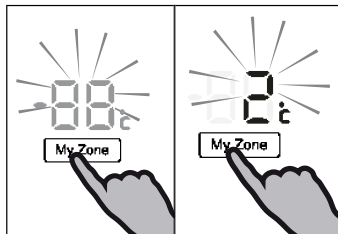

Примечание

Значение температуры хранения "Моей зоны" не может быть выше значения температуры холодильной камеры.

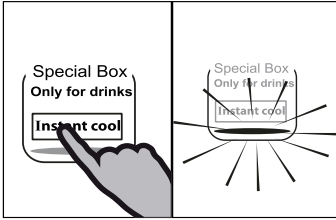

Функция постоянного охлаждения (Специальный ящик)

(Только модель A3FE742CMJRU)

Во время включения функции постоянного охлаждения можно быстро охладить напитки, которые хранятся в специальном ящике, от комнатной температуры до освежающей температуры за 30 минут. Данная функция отключается через 30 минут, и в камере устанавливается температура от 0 °C до 5 °C, рекомендуемая для хранения напитков. На температуру в специальном ящике влияет температура холодильной камеры.

- Разблокируйте панель, если она заблокирована.
- Нажмите кнопку "D" (Постоянное охлаждение) для выбора Специального ящика. Загорится индикатор "d", и функция будет включена.
- Для выключения функции вручную необходимо выполнить аналогичную операцию.

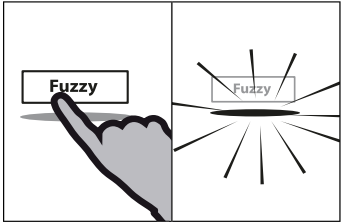

Режим Fuzzy

В режиме Fuzzy холодильник может автоматически настраивать температуру в соответствии с температурой наружного воздуха и изменениями температуры в изделии.

- Разблокируйте панель, если она заблокирована.
- Нажмите кнопку "E" (Fuzzy).
- Загорится индикатор "e", и функция будет включена.
- Функция отключается путем повторного нажатия кнопки "E" (Fuzzy) или выполнения другой настройки.

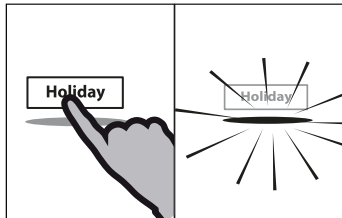

Функция "Отпуск"

С помощью этой функции в холодильной камере устанавливается постоянная температура 17°C.

Это позволяет сохранять дверцу пустого холодильника закрытой без образования запаха или плесени в случае длительного отсутствия (например, во время отпуска). Настройка температуры в морозильной камере выполняется самостоятельно.

- Разблокируйте панель, если она заблокирована.
- Нажмите кнопку "F" (Отпуск).
- Загорится индикатор "f", и функция будет включена.
- Функция отключается путем повторного нажатия кнопки "F" (Отпуск), установки температуры холодильника или выполнения другой настройки.



ВНИМАНИЕ!

Во время использования функции отпуска в холодильнике не должны храниться продукты. Температура +17 °C является слишком высокой для хранения продуктов.

ИСПОЛЬЗОВАНИЕ

Функция выключения холодильной камеры (Только модель C3FE744CMJRU)

Эта функция используется для выключения холодильной камеры. Она не влияет на работу морозильной камеры.

1. Разблокируйте панель, если она заблокирована.
2. Нажмите на кнопку "H" (Выключение холодильной камеры) для включения функции выключения холодильного отделения. Загорится индикатор "h", и функция будет включена.
3. Для выключения функции выключения холодильной камеры вручную необходимо выполнить аналогичную операцию.

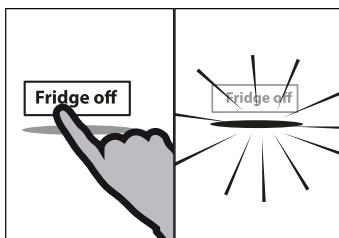

ВНИМАНИЕ!

- Перед выключением холодильника извлеките из него продукты.
- Когда функция выключения холодильной камеры включена, дверца холодильного отделения должна оставаться открытой во избежание появления неприятного запаха или плесени.

Советы по хранению свежих продуктов Хранение продуктов в холодильной камере

- Температура в холодильной камере не должна превышать 5°C.
- Перед помещением в холодильник горячих продуктов они должны быть охлаждены до комнатной температуры.
- Перед хранением продукты, помещаемые в холодильник, необходимо помыть и высушить
- Во избежание распространения запаха и изменения вкуса продукты должны быть герметично упакованы.
- Не храните слишком большое количество продуктов. Оставляйте расстояние между продуктами для обеспечения циркуляции вокруг них холодного воздуха, а также для более равномерного охлаждения.
- Продукты, употребляемые ежедневно, следует хранить в передней части полки.
- Между продуктами и внутренними стенками должно быть достаточное расстояние для обеспечения циркуляции воздуха. Не храните продукты непосредственно у задней стенки: они могут там заморозиться. Избегайте прямого соприкосновения продуктов (особенно масляных или кислотных) с внутренней обшивкой, так как масло/кислота могут привести к ее разьедаению. Удаляйте масляные/кислотные загрязнения сразу после их обнаружения.
- Размораживание продуктов следует производить в холодильной камере. Таким образом в камере будет поддерживаться низкая температура, что позволит экономить электроэнергию.
- В холодильнике процесс старения фруктов и овощей (цукини, дыней, папайи, бананов, ананасов и т.д.) может быть ускорен. Таким образом, хранить их в холодильнике не рекомендуется. Однако созревание чрезвычайно зеленых фруктов в течение определенного времени может быть более эффективным. Лук, чеснок, имбирь и другие корнеплоды следует хранить при комнатной температуре.
- Появление неприятных запахов внутри холодильной камеры является признаком проливания чего-либо, и в этом случае требуется очистка. См. раздел УХОД И ОЧИСТКА.
- Разные продукты должны размещаться в разных местах в соответствии с их свойствами:

Размещение продуктов	
Масло, сыр	Верхняя дверная полка
Яйца	Дверная полка
Фрукты, овощи, салат	Ящик для фруктов и овощей или ящик "Моя зона" (2°C~5°C)
Мясо, колбаса, сыр, молоко	Нижняя часть (нижняя зона / перекрытие над ящиком для фруктов и овощей)
Молочные продукты, консервированная пища, жестяные банки	Верхняя область или дверная полка
Напитки, бутылки, тубики	Дверная полка
Свежее мясо, свежая рыба, сосиски, приготовленные продукты	Ящик "Моя зона" (2°C ~ 5°C)
Напитки	Специальный ящик с функцией постоянного охлаждения (Только модель A3FE742CMJ RU)

ИСПОЛЬЗОВАНИЕ

Хранение в морозильной камере

- Поддерживайте температуру морозильной камеры на уровне -18°C .
- За 24 часа до замораживания включите функцию быстрой заморозки; в случае небольшого количества продуктов достаточно 4-6 часов.
- Перед помещением в морозильную камеру горячих продуктов они должны быть охлаждены до комнатной температуры.
- Продукты, нарезанные небольшими частями, замерзают быстрее, также их легче размораживать и готовить. Рекомендуемый вес для каждой части: 2,5 кг
- Прежде чем поместить продукты в морозильную камеру, рекомендуется их упаковать. Во избежание прилипания пакетов друг к другу внешняя часть упаковки должна быть сухой. Упаковочные материалы должны быть без запаха, герметичными, не ядовитыми и не токсичными.
- Чтобы избежать истечения сроков хранения, пожалуйста, обратите внимание на дату замораживания и срок хранения и название продукта на упаковке в соответствии со сроками хранения различных продуктов.
- **ВНИМАНИЕ:** Кислота, щелочь и соль могут привести к разъеданию внутренней поверхности морозильной камеры.
- Не помещайте продукты, содержащие данные вещества (например, морскую рыбу) непосредственно на внутреннюю поверхность. Соленую воду в морозильной камере необходимо незамедлительно удалить.
- Не превышайте сроки хранения продуктов, рекомендованные производителями. Извлекайте из морозильной камеры только требуемое количество продуктов.
- Размороженные продукты следует употребить как можно быстрее. Размороженные продукты не могут повторно замораживаться, если они не приготовлены, иначе они могут быть несъедобными.
- Не помещайте в морозильную камеру избыточное количество продуктов. Руководствуйтесь производительностью по замораживанию морозильной камеры - см. раздел ТЕХНИЧЕСКИЕ ДАННЫЕ или данные на типовой табличке.
- Продукты могут храниться в морозильной камере при температуре не менее -18°C от 2 до 12 месяцев, в зависимости от их свойств (например, мясо: 3-12 месяцев, овощи: 6-12 месяцев)
- При заморозке свежих продуктов они не должны соприкасаться с уже замороженными продуктами. Риск разморозжения!
- Размораживание продуктов следует производить в холодильной камере. Таким образом в камере будет поддерживаться низкая температура, что позволит экономить электроэнергию.

При хранении замороженных промышленным способом продуктов, пожалуйста, соблюдайте следующие рекомендации:

- Всегда следовать указаниям производителя по сроку хранения продуктов. Не превышайте эти сроки!
- Старайтесь, чтобы продолжительность времени между покупкой и хранением была как можно короче для сохранения качества продуктов.
- Покупайте замороженные продукты, которые хранились при температуре -18°C или ниже.
- Старайтесь не покупать продукты со льдом или инеем на упаковке - это означает, что продукты могут быть частично разморожены и повторно заморожены в какой-то момент - повышение температуры влияет на качество продуктов.

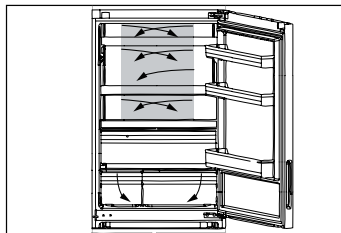

Многоканальный поток воздуха

Холодильник оснащен системой многоканального воздушного потока, с помощью которого холодные потоки воздуха расположены на каждом уровне полок. Это помогает поддерживать равномерную температуру и обеспечивать более длительное сохранение свежести продуктов.

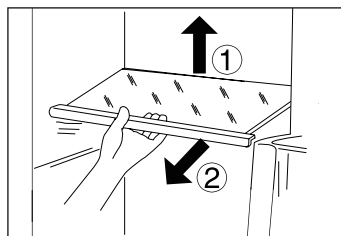

Регулируемые полки

Высота полок может регулироваться в соответствии с Вашими потребностями хранения.

1. Чтобы переместить полку, сначала снимите ее путем поднятия ее заднего края (1) и вытяните ее (2).
2. Для переустановки необходимо поместить ее на опоры на обеих сторонах и протолкнуть в максимально заднее положение, пока задняя часть полки не будет зафиксирована внутри пазов по бокам.



Примечание

Убедитесь, что все концы полки находятся на одном уровне.

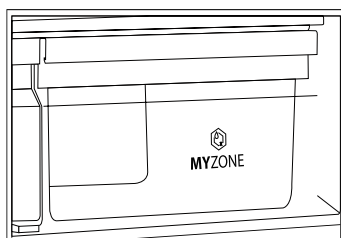

Ящик "Моя зона" ("My Zone")

Для использования и установки ящика "Моя зона" изучите раздел ЭКСПЛУАТАЦИЯ (Ящик "Моя зона")

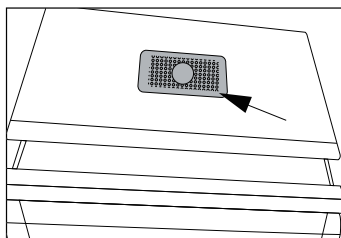

Ящик для фруктов и овощей с автоматическим регулированием влажности

Фрукты и овощи будут оставаться свежими в течение более длительного времени, если они хранятся в этом отсеке с автоматическим регулированием влажности.

Крышка ящика для фруктов и овощей оснащена экологичной растительной мембраной с респираторной функцией.

Если уровень влажности увеличится в связи с дыханием свежих овощей, конструкция мембраны откроется, и влага сможет выйти наружу. Если овощи/фрукты потеряют слишком много воды, мембрана предотвратит испарение воды. Таким образом, влажность ящика для фруктов и овощей можно поддерживать на максимальном уровне 90%.



Примечание

Не закрывайте растительную мембрану!

ОБОРУДОВАНИЕ

Съемные дверные полки

Дверные полки можно снимать для очистки:

Возьмитесь руками с каждой стороны полки, потяните ее вверх (1) и вытяните наружу (2).

Для установки дверной полки выполните вышеуказанные шаги в обратной последовательности.

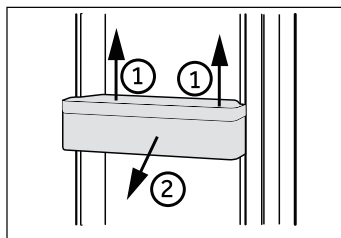

ОПЦИОНАЛЬНО: ОК-индикатор температуры

ОК-индикатор температуры может использоваться для определения температуры ниже +4°C. Если на данном индикаторе не будет отображаться «ОК», постепенно снизьте температуру.

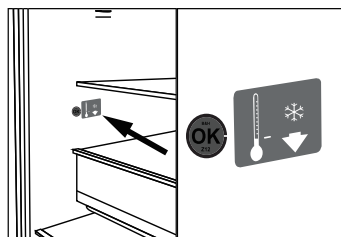

Примечание

После включения холодильника установление правильной температуры может занять до 12 часов.

3D-ящик морозильной камеры

(Только модель АЗFE742СМJRU)

Ящики морозильной камеры могут выдвигаться прямо и полностью. Они устанавливаются на легко скользящие телескопические направляющие, таким образом, размещение продуктов в морозильной камере и их извлечение является удобным. За счет автоматического механизма закрывания дверцы загрузка-разгрузка морозильной камеры является легкой, также он способствует экономии электроэнергии.

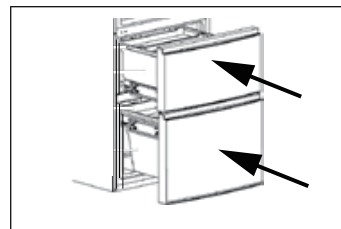

ВНИМАНИЕ!

Не перегружайте ящики: Макс. загрузка каждого ящика: 35 кг.!

Съемный ящик морозильной камеры

(Только модель АЗFE742СМJRU)

Замороженные продукты большого объема можно хранить путем съема внутренних ящиков и лотков. Для оптимизации заморозки максимального количества продуктов помещайте их на стеклянную полку между отсеками морозильной камеры (см. стрелку).

Для снятия лотков вытяните их до упора, поднимите и извлеките. Продукты не должны выходить за передний край полки.

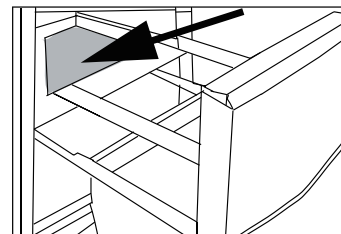

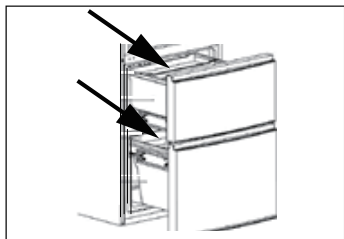

Отделение предварительной заморозки (Только модель A3FE742CMJRU)

Каждый ящик морозильной камеры имеет отделение предварительной заморозки. Свежие замораживаемые продукты могут быть отделены от уже замороженных продуктов для обеспечения плавного процесса заморозки и предотвращения разморозки продуктов, которые были заморожены ранее. После перерасположения замороженных продуктов

эти отделения могут использоваться для хранения продуктов небольшого объема (например, зелени, мороженого или ящичка для льда).

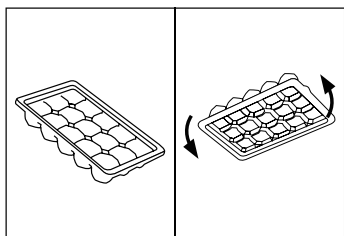

Ящичек для льда

1. Заполните ящичек для льда на 3/4 водой, закройте крышкой и поместите в отделение предварительной заморозки.
2. Слегка покрутите ящичек для льда или удерживайте его под текущей водой для освобождения кубиков льда.



Советы по энергосбережению

- Убедитесь, что холодильник должным образом вентилируется (см. раздел УСТАНОВКА).
- Не устанавливайте холодильник в месте, подверженном воздействию прямых солнечных лучей, либо вблизи источников тепла (например, кухонных плит, обогревателей).
- Не используйте в холодильнике слишком низкую температуру. Чем ниже температура в холодильнике, тем выше будет потребление электроэнергии.
- При использовании функций БЫСТРОЕ ОХЛАЖДЕНИЕ и БЫСТРАЯ ЗАМОРОЗКА потребляется большее количество электроэнергии.
- Перед помещением в холодильник теплых продуктов необходимо подождать, пока они остынут.
- Открывайте дверцу холодильника как можно менее шире.
- Во избежание препятствования циркуляции воздуха не размещайте в холодильнике слишком большое количество продуктов.
- Не допускайте попадания в упаковку продуктов воздуха.
- Для правильного закрывания дверцы уплотнения дверец должны всегда оставаться чистыми.
- Размораживание продуктов следует производить в холодильной камере.

УХОД И ОЧИСТКА



ВНИМАНИЕ!

Перед проведением очистки, отключите холодильник от электрической сети.

Очистка

Производите очистку холодильника только в том случае, если внутри хранится небольшое количество продуктов. Для надлежащего ухода и предотвращения появления неприятных запахов очистку необходимо выполнять каждые четыре недели.



ВНИМАНИЕ!

- Не используйте для очистки жесткие щетки, проволочные щетки, порошковые моющие средства, бензин, амилацетат, ацетон и аналогичные органические растворы, кислоты или щелочные растворы. Во избежание появления повреждений очистка должна производиться с использованием специального моющего средства для холодильника.
 - Не производите очистку с помощью аэрозолей или струей жидкости.
 - Не разбрызгивайте во время очистки воду или пар.
 - Не очищайте холодные стеклянные полки горячей водой. В результате резкого изменения температуры стекло может треснуть.
 - Не прикасайтесь к внутренней поверхности морозильной камеры, особенно мокрыми руками, так как они могут примерзнуть к поверхности.
 - В случае повышения температуры проверьте состояние замороженных продуктов.
- Дверные уплотнения всегда должны оставаться чистыми.
 - Для очистки внутренней поверхности и корпуса холодильника используйте губку, смоченную в теплой воде и нейтральном моющем средстве.
 - Для полоскания и протирания используйте мягкую ткань.
 - Не мойте детали холодильника в посудомоечной машине.
 - Перед повторным включением холодильника необходимо выждать не менее 5 минут, так как частое включение и выключение может привести к повреждению компрессора.



Размораживание

Разморозка холодильной и морозильной камеры осуществляется автоматически, никаких операций вручную производить не требуется.

Замена светодиодных ламп



ВНИМАНИЕ!

Не заменяйте светодиодную лампу самостоятельно, для этого необходимо обратиться к фирме-изготовителю или сервисному агенту.

В лампах используются светодиоды, для которых характерно потребление небольшого количества электроэнергии и длительный срок службы. При возникновении любых нестандартных ситуаций обращайтесь в сервисный центр. См. раздел ОБСЛУЖИВАНИЕ ПОКУПАТЕЛЕЙ.

Характеристики лампы:

Модель	Холодильная камера		Морозильная камера	
	Напряжение	Макс. мощность	Напряжение	Макс. мощность
A3FE742CMJRU	12 В	10 Вт	12 В	2 Вт
C3FE744CMJRU	12 В	2 Вт	-	-

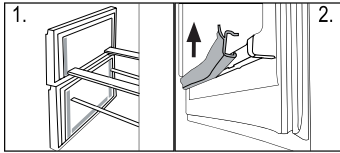

Съемные дополнительные дверные уплотнительные прокладки (при наличии)

(Только модель A3FE742CMJRU)

На верхнем и нижнем ящике морозильной камеры имеется шесть дополнительных уплотнительных дверных прокладок.

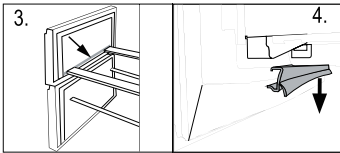

1. Расположите пять указанных уплотнительных дверных прокладок на верхнем и нижнем ящике морозильной камеры.

2. Во время установки убедитесь, что перегнутые пластины прокладок направлены внутрь.

3. Установите нижнюю прокладку верхнего ящика по инструкции.

4. Во время установки убедитесь, что перегнутая пластина этой прокладки направлена вниз.

Неиспользование холодильника в течение долгого времени

Если холодильник не будет использоваться в течение продолжительного периода времени, а также в случае, если не будет включена функция отпуска:

- Извлеките продукты.
- Выключите шнур из розетки.
- Выполните очистку в соответствии с вышеприведенными инструкциями.
- Для предотвращения появления внутри неприятных запахов дверцы и ящики морозильной камеры следует оставить открытыми.



Примечание

Выключайте холодильник только в том случае, если это действительно необходимо.

УХОД И ОЧИСТКА

Транспортировка

1. Извлеките из холодильника все продукты и выключите его из розетки.
2. Закрепите полки и другие движущиеся детали в холодильной и морозильной камере с помощью клейкой ленты.
3. Во избежание повреждения холодильной системы не наклоняйте холодильник больше, чем на 45°.



ВНИМАНИЕ!

- Не поднимайте холодильник за ручки.
- Никогда не помещайте холодильник горизонтально на землю.

НАХОЖДЕНИЕ И УСТРАНЕНИЕ НЕИСПРАВНОСТЕЙ

Многие неисправности можно устранить самостоятельно без обращения к специалистам. В случае возникновения неисправностей перед обращением в службу послепродажного обслуживания проверьте все указанные возможные варианты и выполните нижеприведенные указания. См. раздел ОБСЛУЖИВАНИЕ ПОКУПАТЕЛЕЙ.



ВНИМАНИЕ!

- Перед началом обслуживания выключите холодильник и отключите его от сети питания.
- Обслуживание электрооборудования должно осуществляться только специалистами с соответствующей квалификацией, так как неправильный ремонт может привести к значительным последующим повреждениям.
- Если шнур питания поврежден, необходимо обратиться к фирме-изготовителю, ее сервисному агенту или иным квалифицированным лицам для его замены во избежание опасности.

Неисправность	Вероятная причина	Возможное решение
Компрессор не работает.	<ul style="list-style-type: none">• Штепсельная вилка не включена в розетку.• Включен цикл разморозки.	<ul style="list-style-type: none">• Включите вилку в розетку, розетку.• Это стандартная установка для холодильника автоматического размораживания.
Холодильник часто включается или работает слишком долго.	<ul style="list-style-type: none">• Температура в помещении или снаружи слишком высокая.• Холодильник был выключен из розетки в течение длительного времени.• Дверца/ящик холодильника неплотно закрыты.• Дверца/ящик холодильника открываются слишком часто или слишком долго остаются открытыми.• Температура в морозильной камере слишком низкая.• Уплотнительная прокладка дверцы/ящика загрязнена, изношена, треснула или неправильно установлена.• Не обеспечивается требуемая циркуляция воздуха.	<ul style="list-style-type: none">• В этом случае изделие может работать дольше.• Обычно полное охлаждение холодильника занимает 8-12 часов.• Закройте дверцу/ящик и убедитесь, что холодильник находится на ровной поверхности, и что закрытию дверцы не препятствуют продукты или контейнер.• Не открывайте дверцу/ящик слишком часто.• Устанавливайте более высокую температуру до тех пор, пока не будет достигнута удовлетворительная температура. Стабилизация температуры холодильника занимает 24 часа.• Очистите уплотнительную прокладку дверцы/ящика или замените их, обратившись в службу поддержки покупателей.• Обеспечьте надлежащую вентиляцию.
Холодильник загрязнен внутри, либо появились посторонние запахи.	<ul style="list-style-type: none">• Внутреннюю часть холодильника необходимо очистить.• В холодильнике хранятся продукты с сильным запахом.	<ul style="list-style-type: none">• Произведите очистку внутри холодильника.• Тщательно заворачивайте продукты.

НАХОЖДЕНИЕ И УСТРАНЕНИЕ НЕИСПРАВНОСТЕЙ

Неисправность	Вероятная причина	Возможное решение
Внутри холодильника недостаточно низкая температура.	<ul style="list-style-type: none"> • Установлена слишком высокая температура. • В холодильник были помещены теплые продукты. • В холодильник было помещено слишком большое количество продуктов за один раз. • Продукты находятся слишком близко друг к другу. • Дверца/ящик холодильника не плотно закрыты. • Дверца/ящик холодильника слишком часто или слишком долго остается открытым. 	<ul style="list-style-type: none"> • Сбросьте настройки температуры. • Перед размещением продуктов в холодильнике всегда охлаждайте их. • Всегда храните продукты в небольших количествах. • Оставляйте между продуктами достаточное расстояние, чтобы обеспечить циркуляцию воздуха. • Закройте дверцу/ящик. • Не открывайте дверцу/ящик слишком часто.
Внутри холодильника слишком низкая температура.	<ul style="list-style-type: none"> • Установлена слишком низкая температура. • Включена или слишком долго включена функция быстрого охлаждения/заморозки. 	<ul style="list-style-type: none"> • Сбросьте настройки температуры. • Отключите функцию быстрого охлаждения/заморозки.
На внутренних стенках холодильного отделения образуется влага.	<ul style="list-style-type: none"> • Климат слишком теплый или слишком влажный. • Дверца/ящик холодильника не плотно закрыты. • Дверца/ящик холодильника слишком часто или слишком долго остается открытым. • Контейнеры с продуктами или жидкостями оставлены открытыми. 	<ul style="list-style-type: none"> • Увеличьте температуру. • Закройте дверцу/ящик. • Не открывайте дверцу/ящик слишком часто. • Перед помещением продуктов в холодильник дайте им охладиться до комнатной температуры, а также храните продукты и жидкости в закрытом виде.
На внешних поверхностях холодильника либо между дверцами/дверцей и ящиком скапливается влага.	<ul style="list-style-type: none"> • Климат слишком теплый или слишком влажный. • Дверца/ящик холодильника не плотно закрыты. Конденсация холодного воздуха в холодильнике и теплого воздуха снаружи. 	<ul style="list-style-type: none"> • При влажном климате это нормальное явление, ситуация изменится после уменьшения уровня влажности. • Убедитесь, что дверца/ящик плотно закрыты.
В морозильной камере слишком большое количество льда или инея.	<ul style="list-style-type: none"> • Продукты не упакованы должным образом. • Дверца/ящик холодильника не плотно закрыты. • Дверца/ящик холодильника слишком часто или слишком долго остается открытым. • Уплотнение ящика/дверцы грязное, изношенное, треснутое или не подходит. • Внутри какой-то предмет препятствует плотному закрытию ящика/дверцы. 	<ul style="list-style-type: none"> • Всегда упаковывайте продукты должным образом. • Закройте дверцу/ящик. • Не открывайте дверцу/ящик слишком часто. • Очистите уплотнительную прокладку дверцы/ящика или замените ее новой. • Переместите в новое положение полки, дверные полки или внутренние контейнеры, чтобы дверца/ящик смогли закрыться.

НАХОЖДЕНИЕ И УСТРАНЕНИЕ НЕИСПРАВНОСТЕЙ

Неисправность	Вероятная причина	Возможное решение
Холодильник издает необычные звуки.	<ul style="list-style-type: none">• Холодильник расположен на неровной поверхности.• Холодильник соприкасается к расположенным рядом предметам.	<ul style="list-style-type: none">• Отрегулируйте ножки холодильника для его выравнивания.• Удалите предметы вокруг холодильника.
Слышится легкий звук похожий на журчание воды.	<ul style="list-style-type: none">• -	<ul style="list-style-type: none">• Это нормальное состояние.
Вы услышите звуковой сигнал тревоги.	<ul style="list-style-type: none">• Дверца холодильной камеры открыта.• Температура в морозильной камере слишком высокая.	<ul style="list-style-type: none">• Закройте дверцу или выключите звуковой сигнал.• Включение сигнала тревоги является нормальным при первом включении холодильника в связи с тем, что температура относительно более высокая. Вы можете выключить звуковой сигнал тревоги вручную (см. раздел ЭКСПЛУАТАЦИЯ)
Вы услышите слабое гудение.	<ul style="list-style-type: none">• Работает антиконденсатная система.	<ul style="list-style-type: none">• Это позволит предотвратить образование конденсата и является допустимым.
Внутреннее освещение или холодильная система не работают.	<ul style="list-style-type: none">• Штепсельная вилка не включена в розетку.• Источник питания не работает. • Светодиодная лампа вышла из строя.	<ul style="list-style-type: none">• Включите вилку в розетку.• Проверьте исправность питания в помещении. Обратитесь в местную энергетическую компанию.• Обратитесь в сервисный центр для замены лампы.

Отключение питания

В случае отключения электричества продукты будут оставаться охлажденными в течение 16 часов. В случае продолжительного отключения питания следуйте данным советам, особенно летом:

- Открывайте дверцу/ящик как можно реже.
- Во время отключения питания не помещайте в холодильник дополнительные продукты.
- В случае предупреждения об отключении электричества и его продолжительности более 16 часов приготовьте немного льда и поместите его в контейнер в верхней части холодильной камеры.
- Сразу после отключения электричества следует осмотреть продукты.
- После отключения питания или при возникновении иной неисправности температура в холодильнике повысится, период хранения и пищевое качество продуктов снизится. Для предотвращения риска для здоровья замораживаемые продукты должны быть сразу употреблены или приготовлены и снова заморожены (в соответствующих случаях).

УСТАНОВКА

Распаковывание



ВНИМАНИЕ!

- Этот холодильник является тяжелым. Для его перемещения необходимо участие не менее двух человек.
- Храните все упаковочные материалы в недоступном для детей месте и утилизируйте их экологически безопасным способом.

Условия окружающей среды

Температура в помещении должна составлять от 10° С до 43° С, так как она может повлиять на температуру внутри холодильника и количество потребляемой электроэнергии. Не устанавливайте изделие вблизи других тепловыделяющих приборов (печей, холодильников) без изоляции.

Перевешивание дверцы

Перед установкой изделия убедитесь в правильности положения петли дверцы. Необходимо изучить раздел ПЕРЕВЕШИВАНИЕ ДВЕРЦЫ.

Требование к пространству

Требуемое пространство при открывании дверцы:

Модель	Ширина изделия в мм		Глубина изделия в мм	
	W1	W2	D1	D2
A3FE742CMJRU	1100	-	700	1323
C3FE744CMJRU				

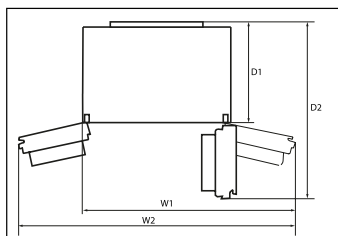

Сечение вентиляционных отверстий

Для обеспечения надлежащей вентиляции холодильника с целью безопасности необходимо руководствоваться данными по требуемым сечениям вентиляционных отверстий.

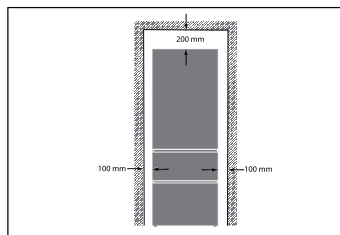

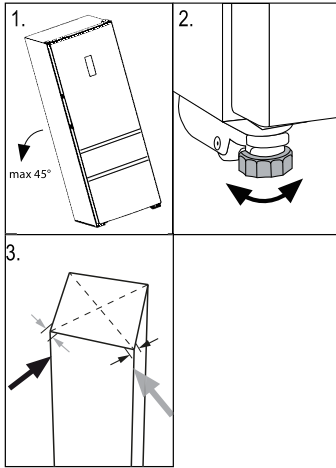

Установка изделия

Прибор должен размещаться на ровной и прочной поверхности.

1. Наклоните холодильник слегка назад.
2. Отрегулируйте ножки до требуемого уровня.

Чтобы дверца открывалась должным образом, убедитесь, что расстояние до стены со стороны петли составляет не менее 100 мм.

3. Устойчивость можно проверить путем поочередного постукивания по диагоналям. Легкое покачивание должно быть одинаковым в обоих направлениях. Иначе рама может деформироваться; в результате может иметь место протекание дверных уплотнений. При слабом отклонении холодильника назад процесс закрывания дверцы будет облетен

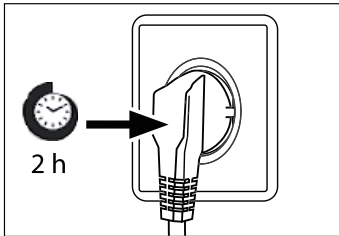

Время ожидания

Смазочное масло находится в капсуле компрессора. Масло может разойтись через систему закрытых труб во время наклона холодильника при транспортировке. Перед включением холодильника в розетку необходимо выждать 2 часа, чтобы масло затекло обратно в капсулу.

Электрическое подключение

Перед каждым подключением проверяйте следующее:

- Соответствие источника электропитания, розетки и предохранителя данным заводской таблички.
- Наличие заземления розетки, отсутствие многоштырькового разъема, удлинителя и переходников
- Строгое соответствие штепсельной вилки и розетки.

Штепсельная вилка должна включаться в должным образом установленную бытовую розетку.



ВНИМАНИЕ!

Во избежание рисков обратитесь в сервисный центр для замены шнура питания (см. гарантийную карту).

УСТАНОВКА

Перевешивание дверцы

Перед включением холодильника в розетку проверьте необходимость перевешивания дверцы с правой стороны (положение при покупке) на левую, если это может потребоваться в соответствии с местом установки холодильника и особенностями эксплуатации.



ВНИМАНИЕ!

- Этот холодильник является тяжелым. Для выполнения перевешивания дверцы необходимо участие двух человек.
- Перед выполнением любых операций сначала выключите холодильник из розетки.
- Во избежание повреждения холодильной системы не наклоняйте холодильник больше, чем на 45°.

1. Используйте необходимые инструменты.
2. Выключите изделие из розетки.
3. Снимите фиксатор крышки.
4. Снимите лицевую панель корпуса.
5. Снимите верхнюю пластину верхней дверцы.
6. Снимите крышку петли.
7. Отключите соединительный кабель.
8. Отвинтите верхнюю петлю.
9. Осторожно поднимите освобожденную верхнюю дверцу и снимите ее с нижней петли.
10. Поверните верхнюю дверцу вверх ногами и измените положение держателя петли на нижней стороне дверцы.
11. Переместите дверной упор с текущего положения в противоположное.
12. Отвинтите нижнюю петлю верхней дверцы.

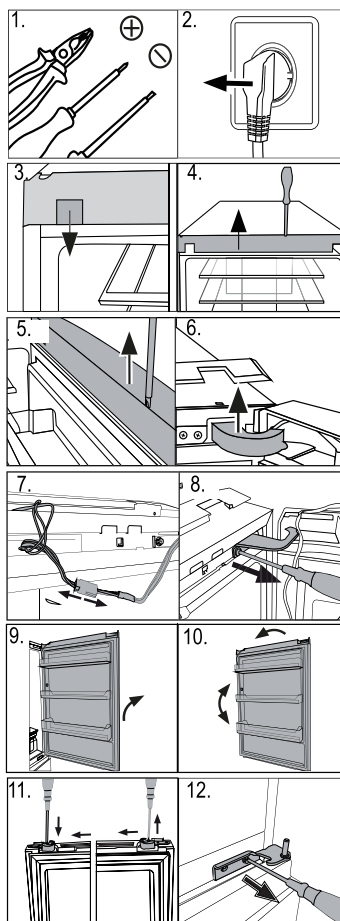

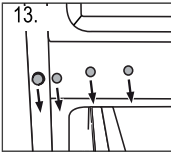

13. Переместите пробки-заглушки и винт сбоку.

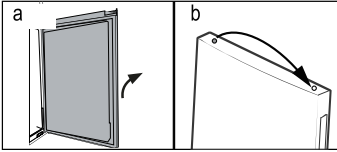

a. Снимите нижнюю дверцу

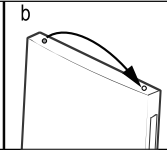

b. Переместите пробки-заглушки в верхней части нижней дверцы.

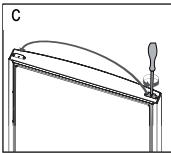

c. Переместите дверной упор в нижней части нижней дверцы с текущего положения в противоположное

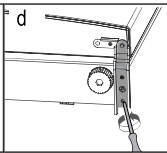

d. Отвинтите нижнюю петлю

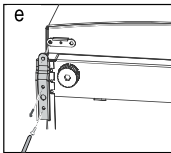

e. Извлеките из пакета с аксессуарами новые нижние петли и привинтите новую нижнюю петлю к другой стороне дверного проема

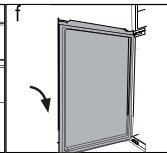

f. Осторожно поднимите нижнюю дверцу, ориентируясь на нижнюю петлю, чтобы осевой стержень попал в держатель петли.

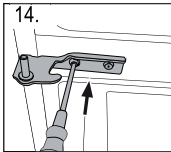

14. Извлеките из пакета с аксессуарами новые петли и привинтите новую нижнюю петлю верхней дверцы к другой стороне дверного проема.

(Только модель СЗFE744CMJRU) Убедитесь, что осевой стержень попал в держатель петли.

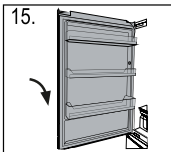

15. Осторожно поднимите дверцу, ориентируясь на нижнюю петлю, чтобы осевой стержень попал в держатель петли.

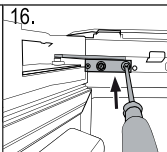

16. Зафиксируйте винтами верхнюю петлю.

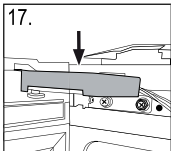

17. Протяните через крышку петлю соединительный кабель (находится в пакете с аксессуарами), чтобы он проходил над петлей.

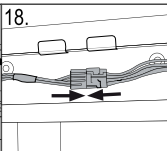

18. Подключите соединительный кабель и поместите его в отверстие.

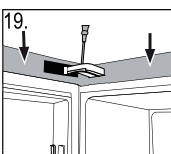

19. Установите на место лицевую панель и крышку, зафиксируйте ее с помощью винтов и установите обратно крепление (см. рис. 3).

После перевешивания дверцы убедитесь, что уплотнения дверцы на корпусе расположены правильно, и все винты хорошо затянуты.

ТЕХНИЧЕСКИЕ ДАННЫЕ

Справочный листок технических данных в соответствии с положением ЕС № 1060/2010

Торговая марка	Haier		
Номер модели	A3FE742CMJRU		C3FE744CMJRU
Категория модели	Холодильник - морозильник		
Класс энергосбережения	A++		
Годовое потребление электроэнергии	313		321
Объем холодильной камеры (Л)	307		314
Объем морозильной камеры (Л)	129		136
Оценка морозильной камеры	****		
Температура других отделений > 14°C	Не применимо		
Система без образования инея	да		
Защита от отключения питания (ч)	16		
Производительность по замораживанию (кг/24 ч)	12		
Класс климатических условий Это изделие предназначено для эксплуатации при температуре наружного воздуха от 10 °C до 43°C.	SN-N-ST-T		
Излучение акустического шума в атмосферу (дБА на 1 ПВт)	38		
Тип конструкции	Свободно стоящий		

1) на основании результатов стандартных испытаний в течение 24 ч. Фактическое потребление электроэнергии будет зависеть от характера эксплуатации и места установки.

Дополнительные технические данные

Напряжение / Частота	220-240V ~/ 50Hz
Ток на входе (А)	1.4
Главный предохранитель (А)	15
Хладагент	R600a
Габаритные размеры (В/Ш/Г в мм)	1905 /700/676

Обслуживание покупателей

Мы рекомендуем обращаться в центр обслуживания покупателей Haier и использовать оригинальные запасные части.

В случае возникновения каких-либо неисправностей сначала изучите раздел ПОИСК И УСТРАНЕНИЕ НЕИСПРАВНОСТЕЙ.

Если вы не нашли решения проблемы, пожалуйста, обратитесь

- к вашему официальному дилеру или
- в наш колл-центр поддержки клиентов (телефоны приведены ниже) или
- в центр материально-технического обслуживания на сайте www.haier.com, где вы можете оставить заявку на обслуживание, а также найти ответы на часто задаваемые вопросы.

Обращаясь в наш сервисный центр, пожалуйста, подготовьте следующую информацию, которую вы можете найти на паспортной табличке.

Модель _____

Серийный номер _____

Также, пожалуйста, проверьте наличие гарантийного талона, предоставляемого вместе с продуктом и чека.

Колл-центр поддержки клиентов

РФ 8-800-200-17-06 (звонок из России бесплатный)

Казахстан 8-800-2000-17-06 (звонок из Казахстана бесплатный)

Беларусь 8-10-800-2000-17-06 (звонок из Беларуси бесплатный)

Haier

Производитель:

«Haier Overseas Electric Appliances Corp. Ltd»

Хайер Оверсиз Электрик Апплаенсиз Корп. Лтд

Адрес:

Room S401,Haier Brand building,Haier Industry park

Hi-tech Zone,Laoshan District Qingdao, China

Рум S401, Хайер бренд билдинг, Хайер индастри парк

Хай-тек зон, Лаошан дистрикт, Циндао, Китай

Предприятие-изготовитель:

«Haier Overseas Electric Appliances Corp. Ltd»

Хайер Оверсиз Электрик Апплаенсиз Корп. Лтд

Адрес:

Room S401,Haier Brand building,Haier Industry park

Hi-tech Zone,Laoshan District Qingdao,China

Рум S401, Хайер бренд билдинг, Хайер индастри парк

Хай-тек зон, Лаошан дистрикт, Циндао, Китай

Импортер:

Филиал ООО «ХАР» в Красногорском р-не МО

Адрес импортера:

143442, Московская область, Красногорский район,

с/п Отраденское, 69 км МКАД, офисно-

общественный комплекс ЗАО "Гринвуд", стр. 31.

