

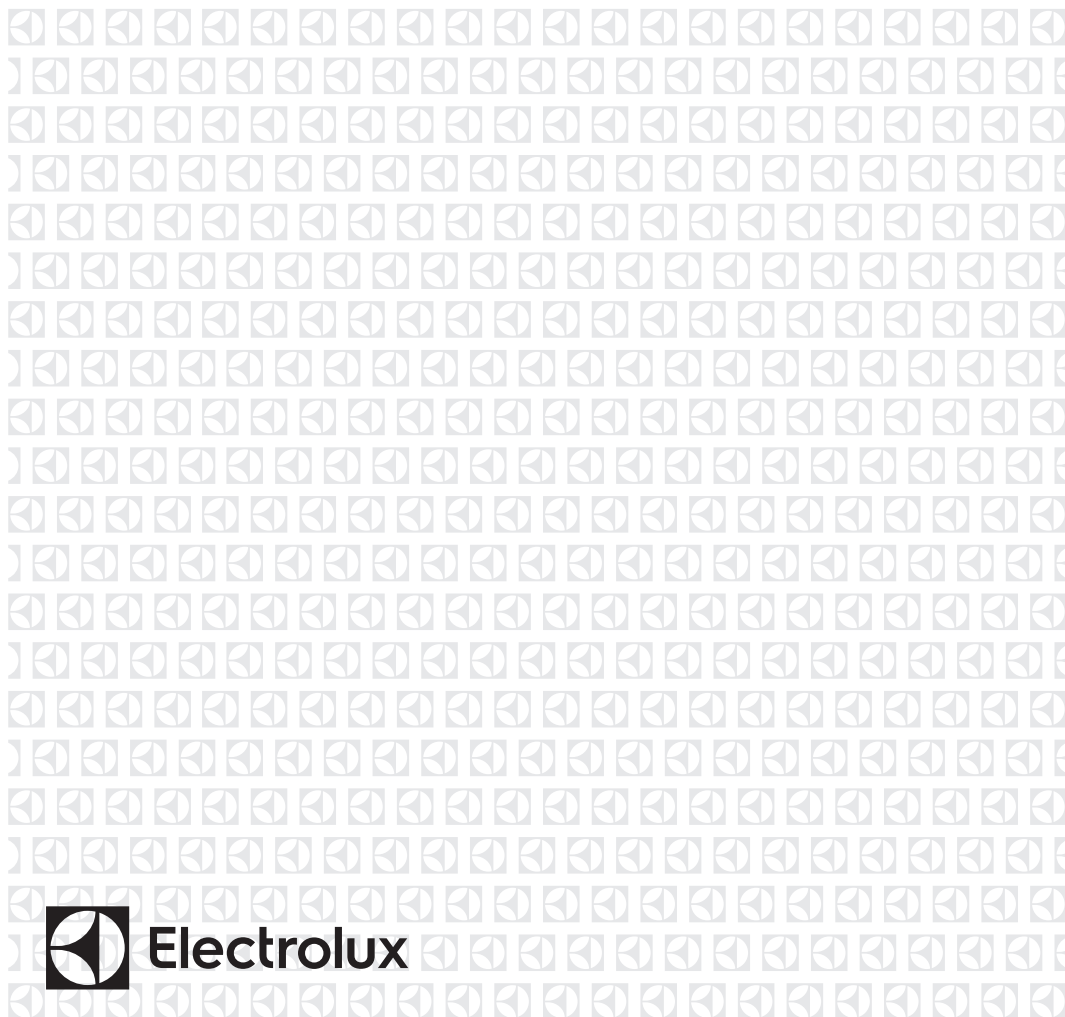

---

<b>KK</b>	Кептіргіш барабан	Қолдану туралы нұсқаулары	2
<b>RU</b>	Сушильный барабан	Инструкция по эксплуатации	24
<b>UK</b>	Сушильний барабан	Інструкція	48



## МАЗМҰНЫ

1. ҚАУІПСІЗДІК АҚПАРАТЫ.....	3
2. ҚАУІПСІЗДІК НҰСҚАУЛАРЫ.....	5
3. БҰЙЫМ СИПАТТАМАСЫ.....	7
4. БАСҚАРУ ПАНЕЛІ.....	7
5. БАҒДАРЛАМА КЕСТЕСІ.....	8
6. ФУНКЦИЯЛАР.....	10
7. ПАРАМЕТРЛЕР.....	11
8. ЕҢ АЛҒАШ ПАЙДАЛАНУ АЛДЫНДА.....	12
9. ӘРКҮНДІК ҚОЛДАНУ.....	13
10. АҚЫЛ-КЕҢЕС.....	14
11. КҮТУ МЕНЕН ТАЗАЛАУ.....	15
12. АҚАУЛЫҚТЫ ТҮЗЕТУ.....	17
13. ТЕХНИКАЛЫҚ ДЕРЕК.....	18
14. ҚЫСҚАША НҰСҚАУЛЫҚ.....	21

## СІЗ ОЙЫМЫЗДА БОЛДЫҢЫЗ

Electrolux құрылғысын сатып алғаныңызға рахмет. Сіз ондаған жылдар бойғы кәсіби тәжірибе мен инновацияға сүйеніп жасалған құрылғыны таңдадыңыз. Тапқырлықтың туындысы болған, көз тартарлық бұл құрылғыны жасау барысында сіз ойымызда болдыңыз. Сондықтан, қолданған сайын тамаша нәтижеге қол жеткізе алатыныңызға сенімді болыңыз.

Electrolux әлеміне қош келдіңіз.

**Біздің веб-сайтқа барып келесіні қараңыз:**



Пайдалану туралы ақпарат, кітапша, ақаулықты түзету, қызмет ақпаратын мына жерден алыңыз:

**[www.electrolux.com/webselfservice](http://www.electrolux.com/webselfservice)**



Сізге барынша жақсы қызмет көрсету үшін өніміңізді мына жерге тіркеңіз:

**[www.registerelectrolux.com](http://www.registerelectrolux.com)**



Құрылғыңызға қажетті керек-жарақтарды, шығынды материалдарды және фирмалық қосалқы бөлшектерді сатып алу үшін:

**[www.electrolux.com/shop](http://www.electrolux.com/shop)**

## ТҰТЫНУШЫҒА ҚЫЗМЕТ КӨРСЕТУ

Фирмалық заттарды қолдануды ұсынамыз.

Қызмет көрсету орталығына хабарласқанда келесі деректердің дайын болуын қамтамасыз етіңіз. Үлгісі, Өнім нөмірі, Сериялық нөмірі.

Деректерді техникалық ақпарат тақтайшасынан алуға болады.

 Ескерту / Қауіп-қатерден сақтандыру ақпараты

 Жалпы ақпарат және ақыл-кеңес

 Қоршаған ортаға қатысты ақпарат

Өндіруші ескертусіз өзгеріс енгізу құқығына ие.

## 1. ⚠ ҚАУІПСІЗДІК АҚПАРАТЫ

Бұл құрылғыны орнату және іске қолдану алдында бірге жеткізілген нұсқауларды мұқият оқып шығыңыз. Дұрыс орнатпау немесе пайдаланбау нәтижесінде орын алған жарақат немесе зақымдарға өндіруші жауапты емес. Нұсқаулықтарды кейін қарап жүру үшін әрқашан қауіпсіз және қол жетімді жерде сақтаңыз.

### 1.1 Балалар мен дәрменсіз адамдардың қауіпсіздігі



**ЕСКЕРТУ!**

Тұншығып қалу, жарақат алуы немесе кемтар болып қалу қаупі бар.

- Бұл құрылғыны 8 жастан асқан балалар мен денесіне, сезім жүйесіне не ақыл-есіне зақым келген не тәжірибесі аз адамдар өз қауіпсіздіктерін қамтамасыз ететін адамның қадағалауы не құрылғыны қауіпсіз қолдану бойынша берген нұсқауына сүйеніп, дұрыс қолданбау салдарын түсінсе, онда қолдануына болады.
- 3 және 8 жас арасындағы балалар мен мүмкіндіктері өте шектеулі мүгедек адамдарды басқалар қадағаламаған жағдайда алыс ұстау керек.
- 3 жасқа толмаған балаларды үнемі қарап отырмаған жағдайда алыс ұстау керек.
- Балаларға құрылғымен ойнауға рұқсат бермеңіз.
- Барлық орам материалдарын балалардан алыс ұстап, қоқысқа тиісті түрде тастау керек.
- Жуғыш заттарды балалардан алыс ұстаңыз.
- Құрылғының есігі ашық тұрғанда, балалар мен үй жануарларын оған жақындатпаңыз.
- Құрылғыда бала қауіпсіздігінің құралы бар болса, оны қосу керек.

- Балалар құрылғыны жөндеу және тазалау жұмыстарын бақылаусыз орындамауы керек.

## 1.2 Қауіпсіздік туралы жалпы ақпарат

- Бұл құрылғының техникалық сипаттамасын өзгертпеңіз.
- Егер кір жуғыш машинаның үстіне кір кептіргіш машина қойылып тұрса, орнату жинағын пайдаланыңыз. Уәкілетті дилерден алуға болатын орнату жинағын керек-жарақтармен бірге жеткізілетін нұсқаулықта көрсетілген құрылғыларда ғана пайдалану керек. Орнатуды бастамай тұрып мұқият оқыңыз (Орнату кітапшасын қараңыз).
- Құрылғыны жеке орнатуға немесе дұрыс орын қалдыра отырып ас үй қаптамасының астына орнатуға болады (Орнату кітапшасын қараңыз).
- Құрылғыны бекітілетін есіктің артына, сырғыма есіктің артына не топсасы керісінше орналасқан, құрылғының есігін толық ашуға кедергі жасайтын жерлерге орнатпаңыз.
- Табанындағы желдеткіш саңылауларға кілем, төсеніш немесе еденнің қаптамасы кедергі жасамауға тиіс.
- ЕСКЕРТУ: Құрылғыны таймер сияқты сырттан қосатын құралмен жабдықтамау немесе жиі қосылып және сөніп тұратын желілерге қоспау керек.
- Құрылғының ашасын розеткаға тек құрылғыны орнатып болғаннан кейін ғана қосыңыз. Орнатып болғаннан кейін ашаның қол жететін жерде тұрғанына көз жеткізіңіз.
- Қуат сымына зақым келсе, электр қатерінен сақтандыру үшін оны өндіруші немесе оның уәкілетті қызмет көрсету орталығы немесе сол сияқты білікті маман ауыстыруға тиіс.
- Ең көбі 7 кг салмақтан асырмаңыз ("Бағдарлама кестесі" тарауын қараңыз).

- Өнеркәсіп химикаттарымен ластанған заттар үшін осы құрылғыны қолданбаңыз.
- Құрылғының айналасына жиналып қалған қыл-қыбырды немесе орамдарды тазалаңыз.
- Құрылғыны сүзгісін салмай іске қоспаңыз. Пайдаланар алдында немесе пайдаланып болғаннан кейін қыл-қыбыр сүзгісін тазалаңыз.
- Жуылмаған киімдерді кір кептіргіш машинада кептірмеңіз.
- Тағам пісіретін май, ацетон, алкоголь, бензин, керосин, дақ кетіргіштер, скипидар, балауыз және балауыз кетіргіш тәрізді заттарды, кір кептіргіш машинада кептірмей тұрып, қосымша жуғыш зат пайдаланып, ыстық сумен жуу керек.
- Көбік резеңке (латекс көбік), моншада киілетін қалпақтар, су өткізбейтін текстиль, резеңкемен астарланған заттар мен киімдерді немесе резеңке толтырылған жастықтарды кір кептіргіш машинада кептіруге болмайды.
- Мата жұмсартқыштарды немесе ұқсас заттарды оларды өндірушінің нұсқауларына сәйкес ғана пайдалану керек.
- Темекі тұтатқыш немесе сіріңке тәрізді өрт көзіне айналуы мүмкін заттардың барлығын алыңыз.
- ЕСКЕРТУ: Егер барлық кір дереу алынып, қызулары тезірек тарап кетпесе, кір кептіргіш машинаны ешқашан кептіру циклы аяқталмай тұрып тоқтатпаңыз.
- Кез келген жөндеу жұмысын орындау алдында құрылғыны сөндіріп, ашаны розеткадан суырыңыз.

## 2. ҚАУІПСІЗДІК НҰСҚАУЛАРЫ

### 2.1 Орнату

- Орам материалдарының барлығын алыңыз.
- Бүлінген құрылғыны орнатпаңыз немесе іске қоспаңыз.
- Құрылғымен бірге жеткізілген орнату нұсқауларын орындаңыз.
- Құрылғы ауыр болғандықтан, орнынан жылжытқан кезде әрқашан абай болыңыз. Әрқашан қауіпсіздік қолғабы мен бітеу аяқ киім киіңіз.
- Құрылғыны температурасы 5°C градустан төмен немесе 35°C градустан жоғары жерге орнатпаңыз немесе қолданбаңыз.

- Құрылғы орнатылатын еден тегіс, орнықты, қызуға төзімді және таза болуға тиіс.
- Құрылғы мен еден арасында ауаның айналуын қамтамасыз етіңіз.
- Құрылғыны жылжытқан кезде Өрқашан тік қалыпта ұстаңыз.
- Құрылғының артқы жағын қабырғаға қаратып қою керек.
- Құрылғыны тұрғылықты орнына қойғаннан кейін, ватерпас арқылы деңгейінің әбден дұрыс қойылғанына көз жеткізіңіз. Деңгейі дұрыс болмаса, тіректерін тиісінше реттеңіз.

## 2.2 Электртоғына қосу



### ЕСКЕРТУ!

Өрт және электр қатеріне ұшырау қаупі бар.

- Құрылғыны міндетті түрде жерге тұйықтау қажет.
- Техникалық ақпарат тақтасындағы параметрлердің негізгі қуатпен жабдықтау желісіндегі электр параметрлеріне сәйкес келетініне көз жеткізіңіз.
- Өрқашан дұрыс орнатылған, қатерден сақтандырылған розетканы қолданыңыз.
- Көп тармақты адаптерлер мен ұзартқыш сымдарды қолданбаңыз.
- Құрылғыны тоқтан ажырату үшін сымынан тартпаңыз. Өрқашан ашасынан тартып суырыңыз.
- Қорек сымын немесе ашасын су қолмен ұстамаңыз.
- Бұл құрылғы E.E.C. ережелеріне сай келеді.

## 2.3 Қолдану



### ЕСКЕРТУ!

Жарақат алу, электр қатері, күйіп қалу, өрт қаупі, құрылғыны бүлдіріп алу қаупі бар.

- Бұл тек үйде ғана пайдалануға арналған құрылғы.
- Төсемесі немесе толтырмасы (жыртылған, сөгілген) бар, нұқсан келген заттарды кептірмеңіз.

- Кір кептіргіште кептіруге болатын құрғақ маталарды ғана кептіріңіз. Матаның затбелгісіндегі нұсқауларды орындаңыз.
- Егер кірді дақ кетіргішпен жусаңыз, кептірер алдында қосымша шаю циклын орындаңыз.
- Конденсат/тазартылған суды ішпеңіз, оны тағам дайындау үшін пайдаланбаңыз. Себебі адамдар мен жануарлардың денсаулығына нұқсан келтіруі мүмкін.
- Құрылғының ашық тұрған есігінің үстіне отыруға немесе үстіне шығып тұруға болмайды.
- Суы тамшылап тұрған киімдерді кір кептіргіш машинада кептірмеңіз.

## 2.4 Күту менен тазалау



### ЕСКЕРТУ!

Жарақат алу немесе құрылғыны бүлдіріп алу қаупі бар.

- Құрылғыны тазалау үшін сулы спрейді және буды қолданбаңыз.
- Құрылғыны дымқыл, жұмсақ шүберекпен тазалаңыз. Тек бейтарап тазартқыш заттарды қолданыңыз. Жеміргіш заттарды, түрпілі жөкелерді, еріткіштерді немесе металл заттарды пайдаланбаңыз.

## 2.5 Құрылғыны тастау



### ЕСКЕРТУ!

Жарақат алу немесе тұншығып қалу қаупі бар.

- Құрылғыны электр және сумен жабдықтау желісінен ажыратыңыз.
- Құрылғыға жақын орналасқан электр сымын кесіп, қоқысқа тастаңыз.
- Балалар немесе үй жануарлары барабанға қамалып қалмас үшін есіктің бекітпесін ағытып алыңыз.
- Құрылғыны Ескірген электр және электроника құрылғыларын тастауға (WEEE) арналған жергілікті ережелерге сәйкес тастаңыз.

### 3. БҰЙЫМ СИПАТТАМАСЫ

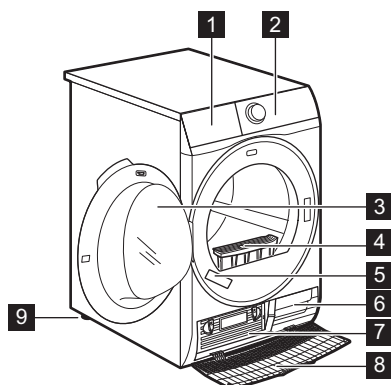



- 1** Су сауыты
- 2** Басқару панелі
- 3** Құрылғының есігі
- 4** Сүзгі
- 5** Техникалық ақпарат тақтайшасы
- 6** Ауа саңылаулары
- 7** Қызу алмастырғыштың қақпағы
- 8** Қызу алмастырғыштың қалқаны
- 9** Реттемелі тірек

**i** Кірді оңай салу үшін немесе ауыстырылатын есікті оңай орнату үшін. (ілеспе парақты қараңыз).

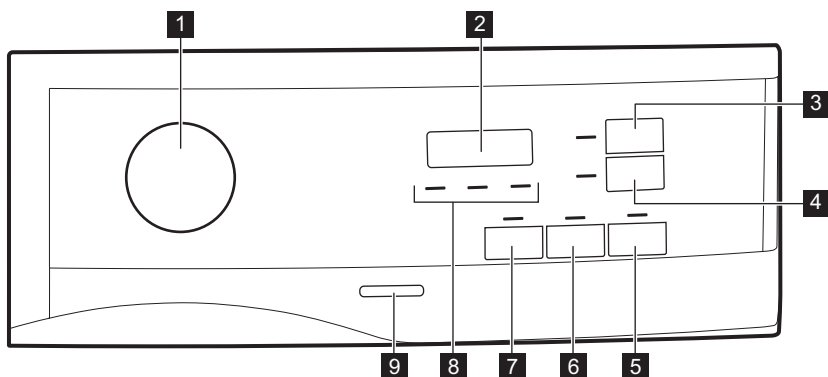
### 4. БАСҚАРУ ПАНЕЛІ



- 1** Бағдарлама тетігі және ● RESET түймешігі
- 2** Дисплей
- 3** Сушка по времени(Уақыт) түймешігін басыңыз
- 4** Кешіктіріп бастау түймешігін басыңыз
- 5** Бастау/Үзіліс түймешігін басыңыз
- 6** Антисминание+ (Мыжылудан сақтау+) түймешігін басыңыз
- 7** Нәзік маталар түймешігін басыңыз
- 8** Индикатор:  сүзгіні тазалаңыз,  төгілетін су сауытын босатыңыз,  конденсаторды тексеріңіз
- 9** Қосу/Өшіру түймешігі



Сенсорлық түймешіктердің белгісі не функция атауы көрсетілген тұсын саусағыңызбен түртіңіз. Басқару панелін қолданғанда қолғап кимеңіз. Басқару панелінің үнемі таза және құрғақ болуын қамтамасыз етіңіз.

## 4.1 Дисплей



Бейнебеттегі белгі	Белгі сипаттамасы
	бала қауіпсіздігінің құралы қосұлы
— — —	теріс таңдау не тетік ● "Қайта қалп. келт." қалпына қойылған
2 : 0 0	бағдарлама ұзақтығы
: 1 0 - 2 : 0 0	Кептіру уақытының ұзақтығы
1 h - 2 0 h	кешіктіріп бастау уақыты

## 5. БАҒДАРЛАМА КЕСТЕСІ

Бағдарлама	Жүк 1)	Ерекшеліктері / Мата түрі <sup>2)</sup>
3) Хлопок (Мақта мата) <b>Есо</b>	7 кг	Қуатты барынша үнемдеп, мақта матаны "мақта мата, шкафқа" кептіру деңгейіне дейін кептіруге арналған цикл. /
Хлопок (Мақта мата) Өте құрғақ	7 кг	Кептіру деңгейі: өте құрғақ. /
Хлопок (Мақта мата) В шкаф (Шкафқа)	7 кг	Барлық мақта мата түрлерін сақтауға болатын (шкафқа) етіп кептіруге арналған цикл. /
Хлопок (Мақта мата) Под утюг (Үтіктеуге)	7 кг	Кептіру деңгейі: үтіктеуге жарамды. /
Синтетика Өте құрғақ	3,5 кг	Кептіру деңгейі: өте құрғақ. /



Бағдарлама	Жүк <sup>1)</sup>	Ерекшеліктері / Мата түрі <sup>2)</sup>
Синтетика В шкаф (Шкафқа)	3,5 кг	Кептіру деңгейі: шкафқа. / ☹️☹️☹️
Оңай үтіктеу	1 кг (немесе 5 жейде)	Шамалы ғана үтіктеуді қажет ететін, көп күтім талап етпейтін маталар. Кептіру нәтижесі матаның түріне қарай өзгеше болуы мүмкін. Кірлерді құрылғыға салар алдында сілкілеңіз. Бағдарлама аяқталған кезде заттарды дереу алып, ілгішке іліңіз. / ☹️☹️☹️
Сушка по времени (Уақыт)	5кг	Бұл бағдарламада Сушка по времени(Уақыт) функциясын қолдануға және бағдарлама уақытын орнатуға болады. Кептіру уақыты жүк салмағына сай келуі керек, мысалы, 5кг мақта мата үшін 2сағ. / ☹️☹️☹️
Жаңарту	1кг	Шкафта тұрған маталарды жаңарту.
Аралас	3кг	Мақта мата және синтетика маталар. Төмен температуралы бағдарлама. Жылы ауаны пайдаланып баппен кептіретін бағдарлама. / ☹️☹️☹️
Спорт. киімдер	2кг	Спорт киімдері, жұқа және жеңіл маталар, микроталшық, полиэстер. / ☹️☹️☹️
Төсек жаймалары	3кг	Жалқы және қос қабат төсек жаймалары, жастық қаптары, көрпе тысы. / ☹️☹️☹️
Джинсы	4кг	Джинс, жейде тәрізді қалыңдығы әр түрлі (мысалы, мойыны, маңжеті, тігістері) материалдан жасалған, демалыс киімдері. / ☹️☹️☹️
Нәзік мата	4кг	Вискоза, жасанды жібек, акрил және басқа қоспалар. / ☹️☹️☹️

1) Ең үлкен салмақ құрғақ заттардың негізінде берілген.

2) Мата таңбасының мағынасын АҚЫЛ-КЕҢЕС: Кірді дайындау тармағынан қараңыз.

3)  Хлопок (Мақта мата) В шкаф (Шкафқа) ECO бағдарламасы EО Комиссиясының №392/2012 директивасына сәйкес келетін "Стандартты мақта мата бағдарламасы" болып табылады. Бұл қалыпты деңгейдегі дымқыл мақта матаны кептіруге арналған және дымқыл мақта маталарды кептіру үшін қуатты үнемдеу жағынан барынша тиімді бағдарлама.

## 6. ФУНКЦИЯЛАР

### 6.1 Нәзік маталар

Осы функцияның көмегімен төмен температуралы нәзік кептіру бағдарламасын орнатуға болады. Бұл опцияны матасының жапсырмасына

 белгісі салынған маталар үшін (мысалы, акрил, вискоза) қолданыңыз.

### 6.2 Антисминание+ (Мыжылудан сақтау+)

Кептіру циклының соңында мыжылудан сақтау фазасын 60 минутқа созады. Бұл функция

мыжылуды азайтады. Мыжылудан сақтау циклы кезінде кірді шығарып алуға болады.

### 6.3 Сушка по времени(Уақыт)

Бағдарламаның уақытын ең кемі 10 минуттан бастап, ең көбі 2 сағатқа дейін қоюға болады. Қажетті уақыт құрылғының ішіндегі кірдің мөлшеріне байланысты қойылады.



Аз кір жуғанда немесе бір ғана кірді жуған кезде бағдарлама уақытын азайтуды ұсынамыз.

### 6.4 Функциялар кестесі

Бағдарламалар <sup>1)</sup>	Нәзік маталар	Антисминание+ (Мыжылудан сақтау+)	Сушка по времени(Уақыт)
 Хлопок (Мақта мата) <b>Есо</b>	■	■	
Хлопок (Мақта мата) Өте құрғақ	■	■	
Хлопок (Мақта мата) В шкаф (Шкафқа)	■	■	
Хлопок (Мақта мата) Под утюг (Үтіктеуге)	■	■	
Синтетика Өте құрғақ	■	■	
Синтетика В шкаф (Шкафқа)	■	■	
Оңай үтіктеу	■	■	
Сушка по времени (Уақыт)	■	■	■
Жаңарту	■	■	
Аралас	■	■	■
Спорт. киімдер	■	■	
Тесек жаймалары	■	■	
Джинсы	■	■	

Бағдарламалар <sup>1)</sup>	Нәзік маталар	Антисминание+ (Мыжылудан сақтау+)	Сушка по времени(Уақыт)
Нәзік мата	■	■	

1) Бағдарламаға 1 немесе одан көп функцияларды орнатуға болады. Оларды қосу не ажырату үшін тиісті сенсорлық түймешікті басыңыз.

## 7. ПАРАМЕТРЛЕР

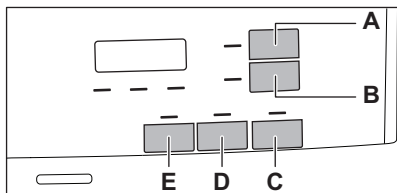

- A. Сушка по времени(Уақыт) түймешігін басыңыз
- B. Кешіктіріп бастау түймешігін басыңыз
- C. Бастау/Үзіліс түймешігін басыңыз
- D. Антисминание+ (Мыжылудан сақтау+) түймешігін басыңыз
- E. Нәзік маталар түймешігін басыңыз

### 7.1 Бала қауіпсіздігі функциясы

Бұл опция бағдарлама жұмыс істеп тұрған кезде, балаларға құрылғымен ойнауға жол бермейді. Сенсорлық түймелер бұғатталған.

Қосу/сөндіру түймешігі ғана бұғатталмай тұрады.

### Бала қауіпсіздігі функциясын қосу:

1. Құрылғыны іске қосу үшін қосу/сөндіру түймешігін басыңыз.
2. (E) сенсорлық түймесін бірнеше секунд басыңыз.

Бала қауіпсіздігі функциясының индикаторы жанады.



Бала қауіпсіздігі функциясын бағдарлама жұмыс істеп тұрған кезде ажыратуға болады. Осы сенсорлық түймелерді бала қауіпсіздігі индикаторы сөнгенше басып тұрыңыз. Бала қауіпсіздігінің құралы құрылғыны қосқаннан кейін 8 үшін қолжетімді емес.

### 7.2 Кірде қалған ылғалды реттеу



"Кірде қалған ылғалдылықты реттеу" режиміне кірген сайын алдыңғы орнатылған ылғалдылық деңгейінің мәні, келесі мәнге ауысады (мысалы, алдыңғы орнатылған - 2 - мән - 1 - мәніне өзгереді).

Қалған ылғалдың әдепкі деңгейін өзгерту үшін:

1. Құрылғыны іске қосу үшін қосу/сөндіру түймешігін басыңыз.
2. Кез келген бағдарламаны орнату үшін бағдарлама тетігін қолданыңыз.
3. Шамамен 8 секунд күтіңіз.
4. (E) және (D) түймелерін қатар басыңыз.

Осы индикаторлардың бірі жанады:

- - 0 - макс. құрғақтық
- - 1 - барынша құрғақ кір
- - 2 - қалыпты құрғақ кір

5. (E) және (D) түймелерін дұрыс деңгейдің индикаторы жанғанша қайта басыңыз.



Қалған ылғалдылық деңгейін орнатып жатқанда дисплей қалыпты режимге ауысса (2-қадамда таңдалған бағдарламаның уақыты көрсетіледі) (E) және (D) түймелерін қайта қатар басып, "Кірде қалған ылғалдылықты реттеу" режиміне кіріңіз (алдыңғы орнатылған ылғалдылық мәні келесі мәнге ауысады).

6. 5 секундтан кейін дисплей қалыпты режимге оралады.

### 7.3 Су сауытының индикаторы

Әдетте су сауытының индикаторы жанып тұрады. Бұл индикатор бағдарлама аяқталған кезде немесе су сауытын босату қажет болған кезде жанады.



Егер су төгу жинағы (қосымша керек-жарақ) орнатылса, құрылғы су сауытындағы суды автоматты түрде төгеді. Бұндай жағдайда су сауытының индикаторын сөндіріп қоюды ұсынамыз.

### Су сауытының индикаторын сөндіру:

1. Құрылғыны іске қосу үшін қосу/сөндіру түймешігін басыңыз.
2. Шамамен 8 секунд күтіңіз.
3. (B) және (D) түймешіктерін бірге басып ұстап тұрыңыз.

Дисплейде осы 2 теңшелімнің бірі көрсетіледі:

- Дисплейде "Сөндіру" көрсетіледі. 5 секундтан кейін дисплей қалыпты режимге оралады.
- Дисплейде "Қосу" көрсетіледі. 5 секундтан кейін дисплей қалыпты режимге оралады.

### 7.4 Сигнал қосулы/сөндірулі

Дыбыстық сигналдарды сөндіру немесе қосу үшін (A) және (B) сенсорлық түймешіктерін шамамен 2 секунд бірге басып ұстап тұрыңыз.

## 8. ЕҢ АЛҒАШ ПАЙДАЛАНУ АЛДЫНДА



Кептіргішті бірінші рет іске қосқанда, барабанның артқы орамы автоматты түрде алынады. Шамалы шуыл естілуі мүмкін.

- Кір кептіргіш машинаның барабанын дымқыл шүберекпен тазалаңыз.
- Ылғал киімдерді салып 1 сағаттық бағдарламаны бастаңыз.

Құрылғыны ең алғаш рет пайдалану алдында:

## 9. ӘРКҮНДІК ҚОЛДАНУ

### 9.1 Кешіктіріп бастау функциясы жоқ бағдарламаны бастаңыз

1. Кірді дайындап, құрылғыға салыңыз.



#### АБАЙЛАҢЫЗ

Есікті жапқан кезде құрылғының есігі мен резеңке тығыздағышының арасына кір қыстырылып қалмағанын тексеріңіз.

2. Құрылғыны іске қосу үшін қосу/сөндіру түймешігін басыңыз.
3. Кірдің түріне қарай дұрыс жуу бағдарламасын және функцияларын орнатыңыз.

Дисплейде бағдарлама уақыты көрсетіледі.



Мақта мата бағдарламасы таңдалғанда дисплейде көрсетілетін кептіру уақыты 5кг кір мен стандартты жағдайларға арналған. Нақты кептіру уақыты кірдің түріне (мөлшері мен құрамы), бөлме температурасына және айналдыру циклынан кейін кірдің қаншалықты дымқыл болатынына байланысты.

4. Бастау/Үзіліс сенсорлық түймесін басыңыз. Бағдарлама басталады.

### 9.2 Кешіктіріп бастау функциясы бар бағдарламаны бастау

1. Кірдің түріне қарай дұрыс жуу бағдарламасын және функцияларын орнатыңыз.
2. Кешіктіріп бастау түймешігін бейнебетте қажетті кешіктіріп бастау уақыты пайда болғанша қайта-қайта басыңыз.



Бағдарламаны ең кемі 1 сағаттан бастап, ең көбі 20 сағатқа дейін кешіктіріп бастай аласыз.

3. Бастау/Үзіліс түймешігін басыңыз. Бейнебетте кешіктіріп бастау функциясының кері санағы көрінеді. Кері санақ аяқталған кезде, бағдарлама басталады.

### 9.3 Бағдарламаны өзгерту





1. Құрылғыны сөндіру үшін қосу/сөндіру түймешігін басыңыз
2. Құрылғыны іске қосу үшін қосу/сөндіру түймешігін басыңыз.
3. Бағдарламаны орнатыңыз.

#### Балама ретінде:

1. Таңдау тетігін ● "Қайта қалп. келт." қалпына бұраңыз.
2. 1 секунд күтіңіз. Бейнебетте — — — көрсетіледі.
3. Бағдарламаны орнатыңыз.

### 9.4 Бағдарламаның соңы

Бағдарлама аяқталған кезде:





- Үзік-үзік дыбыстық сигнал естіледі.
- Бейнебетте  :   көрсетіледі
-  Сүзгі және  Сауыт индикаторлары жанады.
- Бастау/Үзіліс индикаторы жанады.

Егер Антисминание+ (Мыжылудан сақтау+) опциясы орнатылған болса, құрылғы қыжымданудан сақтау функциясымен бірге тағы 30 минут не бұдан ұзақ жұмыс істейді. (Опция - Антисминание+ (Мыжылудан сақтау+) тармағын қараңыз).

Қыжымданудан сақтандыру функциясы қыжымдануды азайтады.

Кірді қыжымданудан сақтау циклы аяқталмай тұрып алуға болады. Нәтижесі жақсы болу үшін кірді цикл аяқталған кезде немесе аяқталуға жақын қалған кезде алуды ұсынамыз.

Қыжымданудан сақтау циклы аяқталғанда:

- Дисплейде әлі  :   көрсетіліп тұр
  -  Сүзгі және  Сауыт индикаторлары жанады.
  - Бастау/Үзіліс индикаторы өшеді.
1. Құрылғыны сөндіру үшін қосу/өшіру түймешігін басыңыз.
  2. Құрылғының есігін ашыңыз.
  3. Кірді алып шығыңыз.
  4. Құрылғы есігін жабыңыз.



**Бағдарлама аяқталған кезде сүзгіні әрқашан тазалаңыз және су сауытын босатыңыз.**

## 10. АҚЫЛ-КЕҢЕС

### 10.1 Кірді дайындау

- Тартқыштарын жабыңыз.
- Көрпе тыстарының түймелерін салыңыз.
- Галстук немесе бантикерді (мысалы, фартук бауларын) сол күйінде кептірмеңіз. Оларды бағдарламаны бастамай тұрып байлаңыз.
- Қалталардағы барлық заттарды алыңыз.
- Ішкі астары мақта матадан жасалған заттарды аударыңыз. Мақта мата қабаты сыртқа қарап тұруы керек.
- Өрқашан кірдің түріне сәйкес бағдарламаны орнатыңыз.
- Ашық және баран түстерді бірге салмаңыз.
- Мақта мата, джерси және тоқыма заттардың отырып қалуын азайту үшін сай келетін бағдарламаны пайдаланыңыз.
- Бағдарлама тарауында немесе дисплейде көрсетілген макс. салынатын кір салмағынан асырмаңыз.
- Кептіргіш машинада кептіруге болатын кірлерді ғана кептіріңіз. Заттардың матасындағы затбелгіні қараңыз.
- Үлкен және кішкене заттарды бірге кептірмеңіз. Кішкене заттар үлкен заттардың ішіне кіріп, кеппей қалуы мүмкін.





### 9.5 Күту режимі

Пайдаланылатын қуатты азайту үшін, бұл функция құрылғыны автоматты түрде сөндіреді:

- Егер бағдарламаны бастамасаңыз 5 минуттан кейін.
- Бағдарлама аяқталғаннан кейін 5 минут өткен кезде.



Таңдау тетігін ● "Қайта қалп. келт." қалпында тұрса, уақыт 30 секундқа азаяды.

Матаның затбелгісі	Сипаттама
	Кептіргіш машинамен кептіруге жарамды кір.
	Кептіргіш машинамен жоғары температурада кептіруге жарамды кір.
	Кептіргіш машинамен төмен температурада ғана кептіруге жарамды кір.
	Кептіргіш машинамен кептіруге жарамсыз кір.

# 11. КҮТҮ МЕНЕН ТАЗАЛАУ

## 11.1 Сүзгіні тазалау

1.

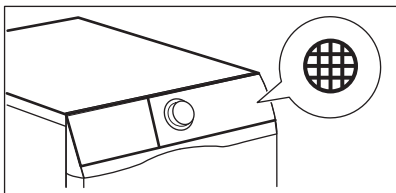

2.

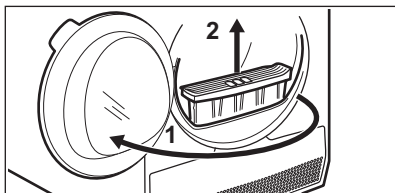

3.

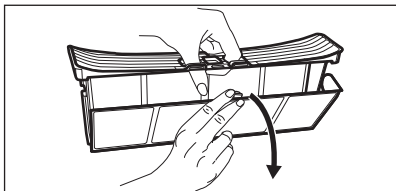

4.



5. 1)

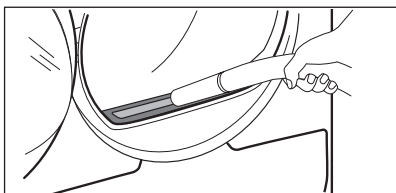

6.

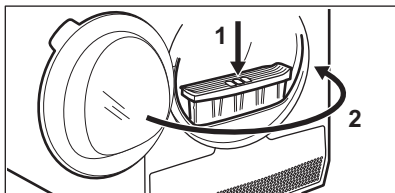

1) Қажет болса сүзгінің ұясы мен тығыздағышындағы қыл-қыбырды тазалаңыз. Шаңсорғышты пайдалануға болады.

## 11.2 Су сауытын босату

1.

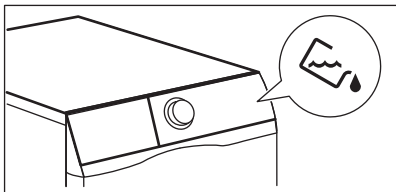

2.

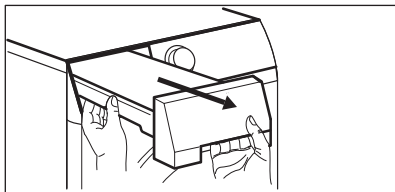

3.

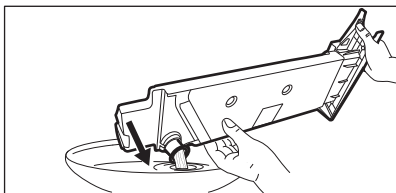

4.

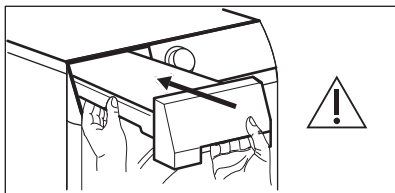

- i** Су сауытындағы суды тазартылған судың орнына (мысалы, булап үтіктеу үшін) пайдаланыңыз. Суды пайдаланар алдында қалдықтарын сүзгімен тазалаңыз.

### 11.3 Қызу алмастырғышты тазалау

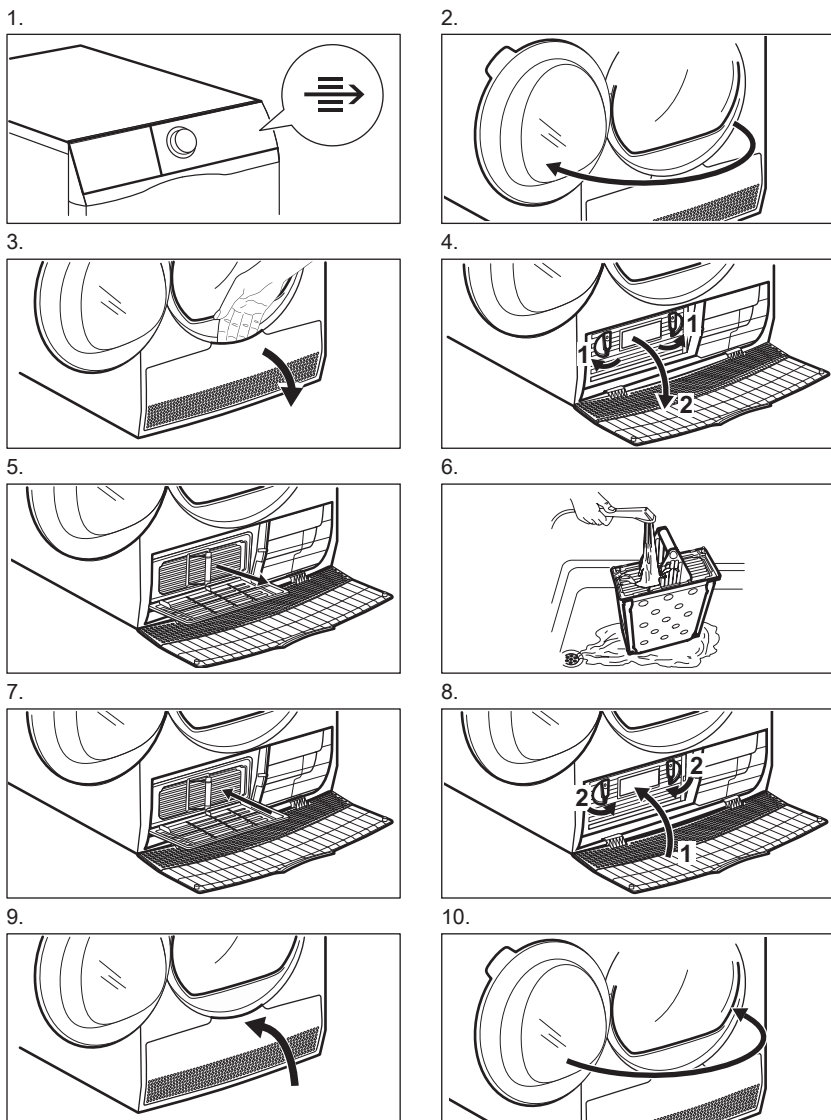



## 11.4 Барабанды тазалау



### ЕСКЕРТУ!

Құрылғыны тазалау алдында тоқтан ағытыңыз.

Барабанның ішкі беті мен барабан көтергіштерді тазалау үшін стандартты бейтарап сабынды жуғышты қолданыңыз. Тазаланған бетті жұмсақ шүберекпен сүртіңіз.



### АБАЙЛАҢЫЗ

Барабанды тазалау үшін жеміргіш материалдарды немесе темір жүн жөкені қолданбаңыз.

Тазалау үшін дымқыл шүберекті қолданыңыз. Тазаланған бетті жұмсақ шүберекпен сүртіңіз.



### АБАЙЛАҢЫЗ

Құрылғыны жиһаз тазалайтын заттармен не тот бастыратын жуғыш заттармен тазаламаңыз.

## 11.6 Ауа шығатын саңылауларын тазалау

Желдеткіш саңылаулардағы қыл-қыбырды тазалау үшін шаңсорғышты пайдаланыңыз.

## 11.5 Басқару панелі мен корпусын тазалау

Басқару панелі мен корпусын тазалау үшін стандартты, бейтарап сабынды жуғышты қолданыңыз.

## 12. АҚАУЛЫҚТЫ ТҮЗЕТУ

Ақаулық	Ықтимал шешімі
Құрылғыны іске қоса алмадыңыз.	Ашаның розеткаға қосылғанына көз жеткізіңіз.
	Сақтандырғыш қорабындағы (үй желісіндегі) сақтандырғышты тексеріңіз.
Бағдарлама басталмай тұр.	Бастау/Үзіліс түймешігін басыңыз.
	Құрылғы есігінің жабық тұрғанына көз жеткізіңіз.
Құрылғының есігі жабылмайды.	Сүзгінің дұрыс орнатылғанына көз жеткізіңіз.
	Құрылғының есігі мен резеңке тығыздағышының арасына кір қыстырылып қалмағанын тексеріңіз.
Құрылғы жұмыс істеп тұрып тоқтап қалады.	Су сауытының бос екеніне көз жеткізіңіз. Бағдарламаны қайта бастау үшін Бастау/Үзіліс түймешігін басыңыз.
	Өте аз кір салынған, кірді көбірек салыңыз не Сушка по времени (Уақыт) бағдарламасын пайдаланыңыз.

Ақаулық	Ықтимал шешімі
Цикл уақыты тым ұзақ немесе кептіру нәтижесі қанағаттанғысыз. <sup>1)</sup>	Кір салмағының бағдарлама уақытына сай келетініне көз жеткізіңіз.  Сүзгінің таза екеніне көз жеткізіңіз.  Кір өте дымқыл. Кірді кір жуғыш машинаға салып қайта айналдырыңыз.
	Бөлме температурасының +5°C градустан жоғары және +35°C градустан төмен болуын қамтамасыз етіңіз. Бөлменің оңтайлы температурасы 19°C градустан 24°C градусқа дейін.
	Сушка по времени (Уақыт) немесе Өте құрғақ бағдарламасын орнатыңыз. <sup>2)</sup>
Бейнебетте — — — көрсетіледі.	Егер жаңа бағдарлама орнатқыңыз келсе, құрылғыны сөндіріңіз де, қосыңыз.
	Функциялардың бағдарламаға сай келетініне көз жеткізіңіз.
Дисплейде қате коды көрсетіледі (мысалы, <b>E51</b> ).	Құрылғыны сөндіріңіз де, іске қосыңыз. Жаңа бағдарламаны бастаңыз. Ақаулық қайта орын алса, қызмет көрсету орталығына хабарласыңыз.

<sup>1)</sup> Ең көбі 5 сағат өткеннен кейін бағдарлама автоматты түрде аяқталады.

<sup>2)</sup> Үлкен заттарды (мысалы, үлкен ақжаймалар) кептірген кезде кей жерлері дымқыл қалпы қалуы мүмкін.

### 12.1 Егер кептіру нәтижелері қанағаттанарлық болмаса

- Дұрыс бағдарлама орнатылмаған.
- Сүзгі бітеліп қалған.
- Қызу алмастырғыш бітелген.
- Құрылғыға өте көп кір салынған.
- Барабанның іші лас.
- Өткізгіш сенсорының параметрі дұрыс орнатылмаған (Жақсырақ параметрді "*Параметрлер - Кірде қалған ылғал деңгейін реттеу*" тарауынан қараңыз).
- Ауа шығаратын саңылаулар бітелген.
- Бөлме температурасы тым төмен немесе тым жоғары (бөлменің оңтайлы температурасы 19°C градустан 24°C градусқа дейін)

## 13. ТЕХНИКАЛЫҚ ДЕРЕК

Биіктігі x Ені x Тереңдігі	850 x 600 x 540 мм (ең көбі 600 мм)
Құрылғының есігі ашық тұрған кездегі макс. тереңдігі	1030 мм

Құрылғының есігі ашық тұрған кездегі макс. ені	950 мм
Реттеуге болатын биіктік	850 мм (+ 15 мм - тіректерді реттеу)
Барабанның сыйымдылығы	104 л
Кірдің макс. салмағы	7 кг
Кернеу	230 В
Жиілік	50 Гц
Дыбыс деңгейі	66 дБ
Жалпы қуаты	2250 Вт
Қуат тиімділігі санаты	<b>В</b>
Кір толтырыла салынған стандартты мақта мата бағдарламасының пайдаланылатын қуаты. <b>1)</b>	<b>4,23</b> кВт/сағ
Кір жартылай толтырылған стандартты мақта мата бағдарламасының пайдаланылатын қуаты. <b>2)</b>	<b>2,29</b> кВт/сағ
Жылдық пайдаланылатын қуат көлемі <b>3)</b>	503,5 кВт/сағ
Қосулы тұрғанда пайдаланылатын қуат мөлшері	0,50 Вт
Сөндірулі тұрғанда пайдаланылатын қуат мөлшері	0,50 Вт
Қолдану түрі	Тұрмыста қолдану
Рұқсат етілетін қоршаған орта температурасы	+ 5°C бастап + 35°C дейін
Төмен кернеумен жұмыс істейтін және ылғалға қарсы қорғалмаған жерлерден басқа жерлердің барлығы қатты заттар және ылғалдың кіруіне жол бермейтін қорғаныс қабатымен қорғалған	<b>IPX4</b>

**1)** EN 61121 стандарты бойынша. 7 кг мақта мата 1000 мин/айн бойынша айналдырылады.

**2)** EN 61121 стандарты бойынша. 3,5 кг мақта мата 1000 мин/айн бойынша айналдырылады.

**3)** Жылдық пайдаланылатын қуаттың кВт/сағ мәнімен көрсетілетін көлемі, мақта матаны толтыра және жартылай толтыра салып, қуат аз тұтынатын стандартты мақта мата бағдарламасымен 160 кептіру циклын орындау негізінде анықталған. Өр циклдың пайдаланатын қуатының мөлшері құрылғының қалай пайдаланылғанына байланысты (СТАНДАРТ (ЕО) № 392/2012).

### 13.1 Пайдаланылатын ресурс деректері

Бағдарлама	Айналдыру жылд. / қалған ылғалд.	Кептіру уақыты <sup>1)</sup>	Қуатты тұтынуы <sup>2)</sup>
Хлопок (Мақта мата) <b>Есо</b> 7 кг			
В шкаф (Шкафқа)	1400 мин / 50%	119 мин.	3,63 кВт/сағ
	1000 мин / 60%	139 мин.	4,23 кВт/сағ
Под утюг (Үтіктеуге)	1400 мин / 50%	90 мин.	2,73 кВт/сағ
	1000 мин / 60%	107 мин.	3,37 кВт/сағ
Хлопок (Мақта мата) <b>Есо</b> 3,5 кг			
В шкаф (Шкафқа)	1400 мин / 50%	70 мин.	1,96 кВт/сағ
	1000 мин / 60%	82 мин.	2,29 кВт/сағ
Синтетика 3,5 кг			
В шкаф (Шкафқа)	1200 мин / 40%	62 мин.	1,59 кВт/сағ
	800 мин / 50%	74 мин.	1,93 кВт/сағ

1) Кірді жартылай толтырып салғанда цикл қысқарақ және құрылғы азырақ қуат пайдаланады.

2) Қоршаған орта температурасы сай келмесе және/немесе кір дұрыс салынбаса, цикл уақыты ұзарады және қуат көбірек пайдаланылады.

## 14. ҚЫСҚАША НҰСҚАУЛЫҚ

### 14.1 Әркүндік қолдану

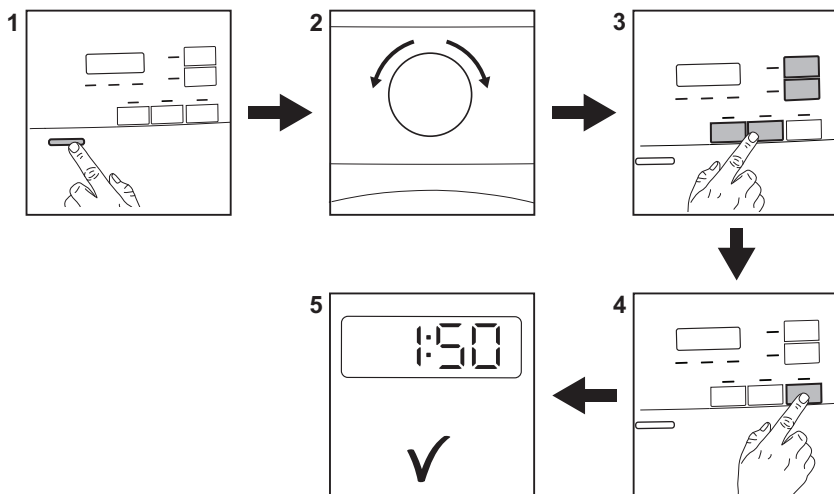

1. Құрылғыны іске қосу үшін Қосу/Сөндіру түймешігін басыңыз.
2. Бағдарламаны орнату үшін бағдарлама тетігін қолданыңыз.
3. Бағдарламаға 1 немесе одан көп арнайы функцияларды орнатуға
4. Бағдарламаны бастау үшін **Бастау/Үзіліс** түймесін түрткізіз.
5. Құрылғы жұмыс істей бастайды.

### 14.2 Сүзгіні тазалау

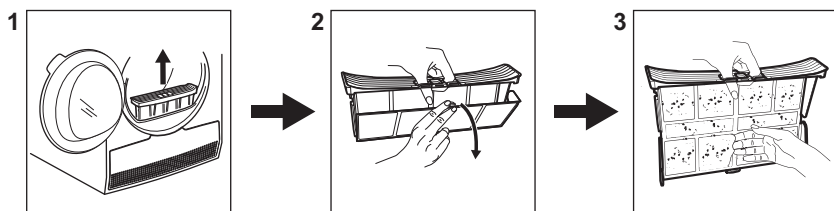

Әр циклдың соңында, дисплейде  белгісі жанады және сүзгіні тазалау қажет.

## 14.3 Бағдарлама кестесі

Бағдарлама	Жүк <sup>1)</sup>	Ерекшеліктері / Мата түрі <sup>2)</sup>
 <sup>3)</sup> Хлопок (Мақта мата) <b>Есо</b>	<b>7 кг</b>	Қуатты барынша үнемдеп, мақта матаны "мақта мата, шкафқа" кептіру деңгейіне дейін кептіруге арналған цикл. / ☺ ☹
Хлопок (Мақта мата) Өте құрғақ	<b>7 кг</b>	Кептіру деңгейі: өте құрғақ. / ☺ ☹
Хлопок (Мақта мата) В шкаф (Шкафқа)	<b>7 кг</b>	Барлық мақта мата түрлерін сақтауға болатын (шкафқа) етіп кептіруге арналған цикл. / ☺ ☹
Хлопок (Мақта мата) Под утюг (Үтіктеуге)	<b>7 кг</b>	Кептіру деңгейі: үтіктеуге жарамды. / ☺ ☹
Синтетика Өте құрғақ	<b>3,5 кг</b>	Кептіру деңгейі: өте құрғақ. / ☺ ☹ ☹
Синтетика В шкаф (Шкафқа)	<b>3,5 кг</b>	Кептіру деңгейі: шкафқа. / ☺ ☹ ☹
Оңай үтіктеу	<b>1 кг (немесе 5 жейде)</b>	Шамалы ғана үтіктеуді қажет ететін, көп күтім талап етпейтін маталар. Кептіру нәтижесі матаның түріне қарай өзгеше болуы мүмкін. Кірлерді құрылғыға салар алдында сілкілеңіз. Бағдарлама аяқталған кезде заттарды дереу алып, ілгішке іліңіз. / ☺ ☹ ☹
Сушка по времени (Уақыт)	<b>5кг</b>	Бұл бағдарламада Сушка по времени(Уақыт) функциясын қолдануға және бағдарлама уақытын орнатуға болады. Кептіру уақыты жүк салмағына сай келуі керек, мысалы, 5кг мақта мата үшін 2сағ. / ☺ ☹ ☹
Жаңарту	<b>1кг</b>	Шкафта тұрған маталарды жаңарту.
Аралас	<b>3кг</b>	Мақта мата және синтетика маталар. Төмен температуралы бағдарлама. Жылы ауаны пайдаланып баппен кептіретін бағдарлама. / ☺ ☹ ☹
Спорт. киімдер	<b>2кг</b>	Спорт киімдері, жұқа және жеңіл маталар, микроталшық, полиэстер. / ☺ ☹ ☹

Бағдарлама	Жүк <sup>1)</sup>	Ерекшеліктері / Мата түрі <sup>2)</sup>
Төсек жаймалары	3кг	Жалқы және қос қабат төсек жаймалары, жастық қаптары, көрпе тысы. / ☹️☹️☹️
Джинсы	4кг	Джинс, жейде тәрізді қалыңдығы әр түрлі (мысалы, мойыны, манжеті, тігістері) материалдан жасалған, демалыс киімдері. / ☹️☹️☹️
Нәзік мата	4кг	Вискоза, жасанды жібек, акрил және басқа қоспалар. / ☹️☹️☹️

1) Ең үлкен салмақ құрғақ заттардың негізінде берілген.

2) Мата таңбасының мағынасын АҚЫЛ-КЕҢЕС: Кірді дайындау тармағынан қараңыз.

3)  Хлопок (Мақта мата) В шкаф (Шкафқа) ЕСО бағдарламасы ЕО Комиссиясының №392/2012 директивасына сәйкес келетін “Стандартты мақта мата бағдарламасы” болып табылады. Бұл қалыпты деңгейдегі дымқыл мақта матаны кептіруге арналған және дымқыл мақта маталарды кептіру үшін қуатты үнемдеу жағынан барынша тиімді бағдарлама.

## 15. ҚОРШАҒАН ОРТАҒА ҚАТЫСТЫ ЖАҒДАЙЛАР

Белгі  салынған материалдарды қайта өңдеуден өткізуге тапсырыңыз. Орам материалдарын қайта өңдеуден өткізу үшін тиісті контейнерлерге салыңыз. Электрлік және электроникалық құрылғылардың қалдығын қайта өңдеуден өткізу арқылы, қоршаған ортаға және адамның денсаулығына зиян

келтіретін жағдайларға жол бермеуге өз үлесіңізді қосыңыз. Белгі  салынған құрылғыларды тұрмыстық қалдықтармен бірге тастамаңыз. Өнімді жергілікті қайта өңдеу орталығына өткізіңіз немесе жергілікті мекемеге хабарласыңыз.

Осы өнімнің өндірілген күні сериялық нөмірде көрсетілген, оның бірінші нөмір саны өндірілген жылдың соңғы санына, екінші және үшінші сандар аптаның реттік нөміріне сәйкес келеді. Мысалы, 730112345 сериялық нөмірі өнім 2017 жылдың отызыншы аптасында өндірілгенін білдіреді.

Өндіруші: Electrolux Appliances AB, St. Göransgatan 143, 105 45 Stockholm, Швеция

Импорттаушы, жеткізуші және ұйымның өндіруші уәкілетті:  
ООО «Электролюкс Рус» Кожевнический проезд 1, 115114, Москва/Мәскеу, Ресей, тел.: 8-800-200-3589

Польшада жасалған

## СОДЕРЖАНИЕ

1. СВЕДЕНИЯ ПО ТЕХНИКЕ БЕЗОПАСНОСТИ.....	25
2. УКАЗАНИЯ ПО БЕЗОПАСНОСТИ.....	28
3. ОПИСАНИЕ ИЗДЕЛИЯ.....	30
4. ПАНЕЛЬ УПРАВЛЕНИЯ.....	30
5. ТАБЛИЦА ПРОГРАММ.....	31
6. РЕЖИМЫ.....	33
7. ПАРАМЕТРЫ.....	34
8. ПЕРЕД ПЕРВЫМ ИСПОЛЬЗОВАНИЕМ.....	36
9. ЕЖЕДНЕВНОЕ ИСПОЛЬЗОВАНИЕ.....	36
10. ПОЛЕЗНЫЕ СОВЕТЫ.....	37
11. УХОД И ОЧИСТКА.....	38
12. ПОИСК И УСТРАНЕНИЕ НЕИСПРАВНОСТЕЙ.....	41
13. ТЕХНИЧЕСКИЕ ДАННЫЕ.....	42
14. КРАТКОЕ РУКОВОДСТВО.....	44

## МЫ ДУМАЕМ О ВАС

Благодарим вас за приобретение прибора Electrolux. Вы выбрали изделие, за которым стоят десятилетия профессионального опыта и инноваций. Уникальное и стильное, оно создавалось с заботой о вас. Поэтому когда бы вы ни воспользовались им, вы можете быть уверены: результаты всегда будут превосходными.

Добро пожаловать в Electrolux!

**На нашем веб-сайте вы сможете:**



Найти рекомендации по использованию изделий, руководства по эксплуатации, мастер устранения неисправностей, информацию о техническом обслуживании:

**[www.electrolux.com/webselfservice](http://www.electrolux.com/webselfservice)**



Зарегистрировать свое изделие для улучшения обслуживания:

**[www.registerelectrolux.com](http://www.registerelectrolux.com)**



Приобрести дополнительные принадлежности, расходные материалы и фирменные запасные части для своего прибора:

**[www.electrolux.com/shop](http://www.electrolux.com/shop)**

## ПОДДЕРЖКА ПОТРЕБИТЕЛЕЙ И СЕРВИСНОЕ ОБСЛУЖИВАНИЕ

Мы рекомендуем использовать оригинальные запчасти.

При обращении в сервис-центр следует иметь под рукой следующую информацию: модель, продуктовый номер (PNC), серийный номер. Данная информация находится на табличке с техническими данными.

 **Внимание / Важные сведения по технике безопасности.**

 **Общая информация и рекомендации**

 **Информация по охране окружающей среды**

Право на изменения сохраняется.



## 1. ⚠ СВЕДЕНИЯ ПО ТЕХНИКЕ БЕЗОПАСНОСТИ

Прежде чем приступить к установке и эксплуатации прибора внимательно ознакомьтесь с приложенным руководством. Производитель не несет ответственности за какие-либо травмы или ущерб, возникший вследствие неправильной установки или эксплуатации. Всегда храните данное руководство под рукой в надежном месте для последующего использования.

### 1.1 Безопасность детей и лиц с ограниченными возможностями



#### **ВНИМАНИЕ!**

Существует риск удушья, получения травм или стойких нарушений трудоспособности.

- Данный прибор может эксплуатироваться детьми, если их возраст превышает 8 лет, и лицами с ограниченными физическими, сенсорными или умственными способностями и с недостаточным опытом или знаниями только при условии нахождения под присмотром лица, отвечающего за их безопасность, или после получения соответствующих инструкций, позволяющих им безопасно эксплуатировать электроприбор и дающих им представление об опасности, сопряженной с его эксплуатацией.
- Детям в возрасте от 3 до 8 лет, а также лицам с ярко выраженными и комплексными нарушениями здоровья запрещается находиться рядом с прибором, если только за ними не обеспечивается постоянный надзор.
- Детям младше 3 лет запрещается находиться рядом с прибором, если только за ними не обеспечивается постоянный надзор взрослых.
- Не позволяйте детям играть с прибором.

- Храните все упаковочные материалы вне досягаемости детей и утилизируйте материалы надлежащим образом.
- Храните моющие средства вне досягаемости детей.
- Не подпускайте детей и домашних животных к прибору, когда его дверца открыта.
- Если прибор оснащен устройством защиты детей, его следует включить.
- Очистка и доступное пользователю техническое обслуживание прибора не должно производиться детьми без присмотра.

## 1.2 Общие правила техники безопасности

- Не вносите изменения в параметры данного прибора.
- Если сушильный барабан устанавливается поверх стиральной машины, используйте монтажный комплект Комплект для вертикальной сборки, который можно приобрести в авторизованных магазинах, может использоваться только с приборами, которые перечислены в поставляемых вместе с принадлежностью инструкциях. Внимательно изучите их перед установкой (см. Вкладыш с инструкцией по установке).
- Прибор может быть установлен как отдельно, так и под столешницу, если под ней достаточно места (см. вкладыш с инструкцией по установке).
- Не устанавливайте прибор за дверь, запираемой на замок, за раздвижной дверью или за дверью с петлями, расположенными на противоположной стороне по отношению к петлям на дверце прибора, что могло бы помешать полному открыванию дверцы прибора.
- Вентиляционное отверстие в днище не должно перекрываться ковровым покрытием, ковриком,

подставкой или любым иным напольным покрытием.

- **ВНИМАНИЕ:** Подключение прибора к электросети не должно выполняться через внешние коммутирующие устройства, например, таймеры, а также через цепи, которые регулярно подключаются и отключаются поставщиком электроэнергии.
- Вставляйте вилку сетевого кабеля в розетку только по окончании процесса установки прибора. Проверьте, чтобы после установки был обеспечен доступ к вилке сетевого шнура.
- В случае повреждения кабеля электропитания во избежание поражения электрическим током он должен быть заменен изготовителем, авторизованным сервисным центром или специалистом с аналогичной квалификацией.
- Не превышайте максимально допустимую загрузку в 7 кг (см. Главу «Таблица программ»).
- Не используйте прибор для вещей, подвергшиеся чистке с помощью промышленных химикатов.
- Убирайте ворс, скопившийся вокруг прибора, а также элементы упаковки.
- Не используйте прибор без фильтра. После каждым использованием или перед ним очищайте фильтр для ворса.
- Не сушите в сушильном барабане нестиранные вещи.
- Перед тем, как сушить в сушильном барабане вещи, загрязненные такими веществами, как кулинарный жир, ацетон, спирт, бензин, керосин, пятновыводители, скипидар, воск и средства для удаления воска, их следует выстирать в горячей воде с увеличенным количеством стирального порошка.
- Нельзя сушить в сушильном барабане изделия из вспененной резины (латексная губка), шапочки для

- душа, водостойкие текстильные изделия, изделия на резиновой основе, а также одежду и подушки со вставками из вспененной резины.
- Смягчители для ткани и другие подобные средства следует использовать в соответствии с указаниями их изготовителей.
  - Извлекайте из вещей все предметы, которые могли бы стать причиной возгорания, например, зажигалки или спички.
  - **ВНИМАНИЕ:** Никогда не останавливайте сушильные барабан до завершения цикла сушки за исключением случая, когда белье быстро вынимается и расстилается для обеспечения рассеивания тепла.
  - Перед выполнением любых операций по чистке и уходу выключите прибор и извлеките вилку сетевого шнура из розетки.

## 2. УКАЗАНИЯ ПО БЕЗОПАСНОСТИ

### 2.1 Установка

- Удалите всю упаковку.
- Не устанавливайте и не подключайте прибор, имеющий повреждения.
- Следуйте приложенным к прибору инструкциям по его установке.
- Никогда не забывайте о мерах предосторожности при его перемещении: прибор имеет большой вес. Всегда используйте защитные перчатки и закрытую обувь.
- Не устанавливайте и не эксплуатируйте прибор в помещениях с температурой ниже 5°C или выше 35°C.
- Пол на месте установки прибора должен быть ровным, прочным, чистым и не бояться нагрева.
- Убедитесь, что между дном прибора и полом имеется достаточная вентиляция.
- Во время перемещения прибор должен всегда находиться в вертикальном положении.

- Задняя сторона прибора должна находиться у стены.
- После установки прибора в рабочее положение при помощи спиртового уровня убедитесь в том, что прибор выровнен надлежащим образом. В противном случае отрегулируйте соответствующим образом высоту ножек.

### 2.2 Подключение к электросети



#### **ВНИМАНИЕ!**

Существует риск пожара и поражения электрическим током.

- Прибор должен быть заземлен.
- Убедитесь, что параметры, указанные на табличке с техническими данными, соответствуют характеристикам электросети.
- Включайте прибор только в установленную надлежащим

- образом электророзетку с защитным контактом.
- Не используйте тройники и удлинители.
- Для отключения прибора от электросети не тяните за кабель электропитания. Всегда беритесь за саму вилку.
- Не беритесь за кабель электропитания или за его вилку мокрыми руками.
- Данный прибор соответствует директивам Е.Е.С.

## 2.3 Эксплуатация



### **ВНИМАНИЕ!**

Существует риск травмы, поражения электрическим током, пожара, получения ожогов или повреждения прибора.

- Данный прибор предназначен только для бытового применения.
- Не сушите поврежденные (порванные, потертые) изделия с набивкой или вставками.
- Сушите только ткани, для которых допускается сушка в сушильном барабане. Следуйте указаниям на ярлыке.
- Если при стирке белья использовался пятновыводитель, то перед тем, как помещать белье в сушильный барабан, следует выполнить дополнительный цикл полоскания.
- Не пейте конденсат/ дистиллированную воду и не готовьте на них пищу. Это может причинить вред здоровью людей и домашних животных.

- Не садитесь и не вставайте на открытую дверцу прибора.
- Не сушите в сушильном барабане неотжатые вещи.

## 2.4 Уход и очистка



### **ВНИМАНИЕ!**

Это может привести к повреждению прибора или травмам.

- Не используйте для очистки прибора подаваемую под давлением воду или пар.
- Протирайте прибор мягкой влажной тряпкой. Используйте только нейтральные моющие средства. Не используйте абразивные средства, абразивные губки, растворители или металлические предметы.

## 2.5 Утилизация



### **ВНИМАНИЕ!**

Существует опасность травмы или удушья.

- Отключите прибор от электросети и водопроводной сети.
- Обрежьте кабель электропитания как можно ближе к прибору и утилизируйте его.
- Удалите защелку дверцы, чтобы дети или домашние животные не оказались заблокированными в барабане.
- Утилизируйте прибор в соответствии с местными требованиями к утилизации отработанного электрического и электронного оборудования (WEEE).

### 3. ОПИСАНИЕ ИЗДЕЛИЯ

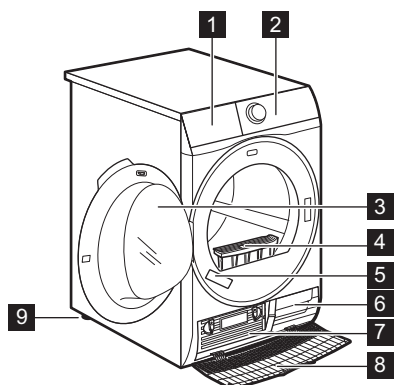

- 1 Контейнер для конденсата
- 2 Панель управления
- 3 Дверца прибора
- 4 Фильтр
- 5 Табличка с техническими данными
- 6 Вентиляционные щели
- 7 Крышка теплообменника
- 8 Крышка теплообменника
- 9 Регулируемые ножки

**i** Для облегчения загрузки белья и упрощения установки прибора дверца имеет возможность перевешивания дверцы (см. отдельную брошюру).

### 4. ПАНЕЛЬ УПРАВЛЕНИЯ

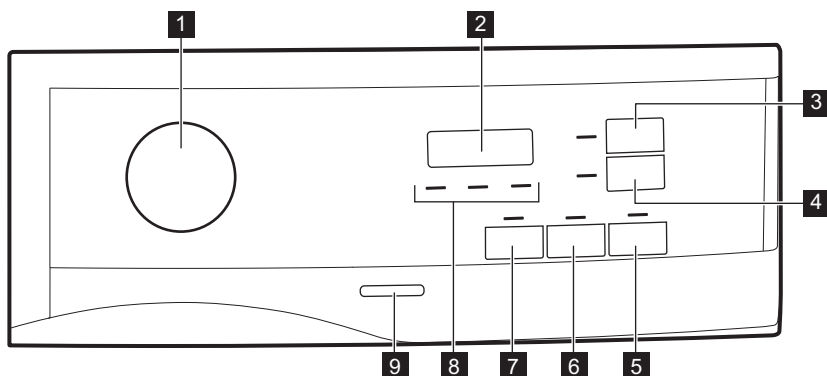

- 1 Селектор программ и ● выключатель «СБРОС»
- 2 Дисплей
- 3 Сенсорная кнопка Сушка по времени
- 4 Сенсорная кнопка Отсрочка
- 5 Сенсорная кнопка Старт/Пауза
- 6 Сенсорная кнопка Антисминание+
- 7 Сенсорная кнопка Тонкие ткани
- 8 Индикатор : произведите очистку фильтра,  слейте воду из контейнера для сбора конденсата,  проверьте конденсатор

**9** Кнопка «Вкл/Выкл»



Нажимайте на сенсоры, касаясь пальцем области, на которой виден символ или название опции. Не пользуйтесь панелью управления в перчатках. Позаботьтесь о том, чтобы панель управления всегда была сухой и чистой.

### 4.1 Дисплей



Символ на дисплее	Описание символа
	«Защита от детей» включена
— — —	сделан неверный выбор или ручка в положении ● «Сброс»
2 : 0 0	продолжительность программы
: 1 0 - 2 : 0 0	продолжительность времени сушки
1 h - 2 0 h	продолжительность отсрочки пуска

## 5. ТАБЛИЦА ПРОГРАММ

Программа	Загрузка <sup>1)</sup>	Свойства / Тип ткани <sup>2)</sup>
<sup>3)</sup> Хлопок <b>Есо</b>	7 кг	Цикл, предназначенный для сушки хлопка до уровня сухости «В шкаф» с максимальной энергоэффективностью. /
Хлопок Очень сухое	7 кг	Степень сушки: очень сухое. /
Хлопок В шкаф	7 кг	Цикл, предназначенный для сушки всех типов одежды из хлопчатобумажной ткани, после которой она будет готова к хранению («В шкаф»). /
Хлопок Под утюг	7 кг	Степень сушки: для белья, подлежащего глажке. /

Программа	Загрузка 1)	Свойства / Тип ткани <sup>2)</sup>
Синтетика Очень сухое	3,5 кг	Степень сушки: очень сухое. / ☺☺☺
Синтетика В шкаф	3,5 кг	Степень сушки: в шкаф. / ☺☺☺
Легкая глажка	1 кг (или 5 рубашек)	Простой уход за бельем, которому требуется минимум глажки. Результаты сушки могут различаться в зависимости от типа и вида ткани. Перед загрузкой встряхните каждое загружаемое изделие. По завершении программы быстро сразу же извлеките вещи из барабана и повесьте их на вешалку. / ☺☺☺
Сушка по времени	5 кг	Данная программа позволяет использовать режим Сушка по времени и задавать продолжительность программы. Время сушки должно соответствовать загрузке, напр., 2 часа для 5 кг вещей из хлопка. / ☺☺☺
Освежить	1 кг	Программа, предназначенная для того, чтобы освежить белье после хранения. / ☺☺☺
Смешанные ткани	3 кг	Ткани из хлопка и синтетики. Программа с низкой температурой. Щадящая программа с сушкой теплым воздухом. / ☺☺☺
Спорт	2 кг	Спортивная одежда, одежда из тонких и легких тканей, микрофибры и полиэстера. / ☺☺☺
Постельное белье	3 кг	Постельное белье (простыни, пододеяльники, наволочки, наматрасники). / ☺☺☺
Деним	4 кг	Повседневная одежда, например, джинсы, свитера из тканей различной толщины (например, на воротнике, манжетах и швах). / ☺☺☺

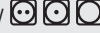

Программа	Загрузка <sup>1)</sup>	Свойства / Тип ткани <sup>2)</sup>
Тонкие ткани	4 кг	Деликатные ткани, например, из вискозы, триацетата, акрила и их сочетаний. / 

- 1) Максимальный вес приведен для сухих вещей.
- 2) Значения ярлычков по уходу за тканью приведены в Главе *УКАЗАНИЯ И РЕКОМЕНДАЦИИ: подготовка белья*.
- 3) Программа  Хлопок В шкаф ECO является стандартной программой для хлопка в соответствии с постановлением комиссии ЕС №392/2012. Она подходит для сушки белья из хлопки обычной степени влажности и является наиболее энергоэффективной программой для сушки влажного белья из хлопка.

## 6. РЕЖИМЫ

### 6.1 Тонкие ткани

Эта функция позволяет выбрать программу щадящей сушки при низкой температуре. Используйте эту функцию с тканями, на этикетке которых имеется  (например, акрил или вискоза).

### 6.2 Антисминание+

Увеличивает фазу «антисминание» по окончании цикла сушки на 60 минут. Данная функция уменьшает образование складок. При выполнении

фазы «антисминание» белье можно вынуть из сушильного барабана.

### 6.3 Сушка по времени

Вы можете задать продолжительность работы программы от 10 минут (минимум) до 2 часов (максимум). Требуемая длительность зависит от количества белья в приборе.



Рекомендуется задавать для небольшого количества белья или при сушке только одной вещи короткое время сушки.

### 6.4 Таблица опций

Программы <sup>1)</sup>	Тонкие ткани	Антисминание+	Сушка по времени
 Хлопок Eco	■	■	
Хлопок Очень сухое	■	■	
Хлопок В шкаф	■	■	
Хлопок Под утюг	■	■	
Синтетика Очень сухое	■	■	

Программы 1)	Тонкие ткани	Антисминание+	Сушка по времени
Синтетика В шкаф	■	■	
Легкая глажка	■	■	
Сушка по времени	■	■	■
Освежить	■	■	
Смешанные ткани	■	■	■
Спорт	■	■	
Постельное белье	■	■	
Деним	■	■	
Тонкие ткани	■	■	

1) Одновременно с программой можно выбрать одну или более опций. Для их включения или выключения нажмите на соответствующий сенсор.

## 7. ПАРАМЕТРЫ

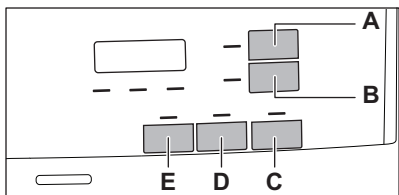

- A. Сенсорная кнопка Сушка по времени
- B. Сенсорная кнопка Отсрочка
- C. Сенсорная кнопка Старт/Пауза
- D. Сенсорная кнопка Антисминание+
- E. Сенсорная кнопка Тонкие ткани

### 7.1 Функция «Защита от детей»

Данная функция не позволяет детям играть с прибором во время выполнения программы. Сенсоры блокируются.

Не заблокированной остается только кнопка «Вкл/Выкл».

### Включение функции «Защита от детей»:

1. Включите прибор нажатием на кнопку «Вкл/Выкл».
2. На несколько секунд нажмите и удерживайте сенсор (E). Высветится индикатор функции «Защита от детей».



Функцию «Защита от детей» можно выключить в процессе выполнения программы. Одновременно нажмите и удерживайте тот же сенсор, пока не погаснет индикатор функции «Защита от детей». Через 8 секунд после включения прибора функция «Защита от детей» становится недоступна.

## 7.2 Настройка остаточной влажности белья

-  При каждом вызове режима «Регулировка остаточной влажности белья» ранее заданная степень остаточной влажности заменяется новым значением (напр., ранее установленное значение  $- \text{2} -$  будет изменено на  $- \text{1} -$ ).

Для изменения уровня остаточной влажности:

1. Включите прибор нажатием на кнопку «Вкл/Выкл».
2. Для выбора программы воспользуйтесь селектором программ.
3. Подождите приблизительно 8 секунд.
4. Одновременно нажмите и удерживайте кнопки (E) и (D). Загорится один из данных индикаторов:
  - $- \text{0} -$  максимальная степень сушки
  - $- \text{1} -$  более сухое белье
  - $- \text{2} -$  стандартный уровень сухости белья
5. Многократным нажатием и удерживанием кнопок кнопки (E) и (D) добейтесь включения индикатора требуемого уровня.

-  Если дисплей возвращается в обычный режим (при этом отображается время выбранной в Шаге 2 программы) во время установки уровня остаточной влажности, снова нажмите и удерживайте кнопки (E) и (D) для вызова режима «Регулировка остаточной влажности белья» (ранее установленное значение остаточной влажности будет заменено новым значением).
6. Через 5 секунд дисплей возвращается в обычный режим работы.

## 7.3 Индикация контейнера для конденсата

По умолчанию индикатор контейнера для конденсата включен. Индикатор загорается, когда программа завершена или когда необходимо опорожнить контейнер для конденсата.

-  В случае установки комплекта для слива конденсата (дополнительная принадлежность) прибор автоматически сливает воду из контейнера для конденсата. В подобном случае рекомендуется отключить индикатор контейнера для конденсата.

### Выключение индикатора контейнера для конденсата:

1. Включите прибор нажатием на кнопку «Вкл/Выкл».
2. Подождите приблизительно 8 секунд.

3. Одновременно нажмите и удерживайте сенсорные кнопки (B) и (D).

На дисплее отобразится одна из двух приведенных ниже конфигураций:

- На дисплее отображается «Выкл». Через 5 секунд дисплей возвращается в обычный режим работы.
- На дисплее отображается «Вкл». Через 5 секунд дисплей

возвращается в обычный режим работы.

## 7.4 Звуковой сигнал Вкл/Выкл

Для включения или выключения звуковых сигналов одновременно нажмите и удерживайте примерно 2 секунды сенсорные кнопки (A) и (B).

## 8. ПЕРЕД ПЕРВЫМ ИСПОЛЬЗОВАНИЕМ



При первом запуске прибора упаковочные материалы с задней стороны барабана удаляются автоматически. Это может сопровождаться определенным шумом.

Перед первым использованием прибора:

- Протрите сушильный барабан влажной тряпкой.
- Запустите 1-часовую программу с влажным бельем.

## 9. ЕЖЕДНЕВНОЕ ИСПОЛЬЗОВАНИЕ

### 9.1 Запуск программы без отсрочки пуска

1. Подготовьте вещи и загрузите их в прибор.



#### **ПРЕДУПРЕЖДЕНИЕ**

Убедитесь, что при закрывании дверцы белье не оказалось зажато между дверцей прибора и резиновым уплотнением.

2. Включите прибор нажатием на кнопку «Вкл/Выкл».
3. Выберите подходящую программу и функции в соответствии с типом загрузки.

На дисплее отобразится продолжительность программы.



Отображаемое на дисплее время сушки рассчитывается для применения программы «Хлопок», исходя из загрузки 5 кг и стандартных условий. Фактическое время сушки будет зависеть от загрузки (количества и состава вещей), температуры в помещении и влажности белья после цикла отжима.

4. Нажмите сенсорную кнопку Старт/Пауза. Начнется выполнение программы.

### 9.2 Запуск программы с отсрочкой

1. Выберите подходящую программу и функции в соответствии с типом загрузки.
2. Нажимайте на кнопку отсрочки пуска до тех пор, пока на дисплее не отразится требуемое время отсрочки.

**i** Можно отсрочить пуск программы на время от 1 часа до 20 часов (максимум).

**3. Нажмите сенсорную кнопку Старт/Пауза.**

На дисплее будет отображаться обратный отсчета времени, оставшегося от отсрочки. После завершения обратного отсчета произойдет запуск программы.

**9.3 Изменение выбранной программы**





1. Выключите прибор нажатием на кнопку «Вкл/Выкл».
2. Включите прибор нажатием на кнопку «Вкл/Выкл».
3. Задайте программу.

**В качестве альтернативы:**

1. Поверните селектор программ в положение «Сброс» ●.
2. Подождите 1 секунду. На дисплее отобразится — — —.
3. Задайте программу.

**9.4 По окончании программы**

По окончании выполнения программы:





- Выдается прерывистый звуковой сигнал.
- На дисплее отображается  :   

- Загораются индикаторы  Фильтр и  Резервуар для воды.
- Загорится индикатор Старт/Пауза.

В случае выбора опции Антисминание+ (см. Главу Опция - Антисминание+) прибор продолжает выполнять этап «антисминание» еще примерно 30 минут или более.

Выполнение этапа «антисминание» уменьшает складки и замятости.

Белье можно извлечь до окончания работы этапа «антисминание». Для оптимальных результатов рекомендуется извлекать белье, когда данный этап почти или окончательно завершен.

По окончании выполнения этапа «антисминание»:

- На дисплее отображается  :   

  - Загораются индикаторы  Фильтр и  Резервуар для воды.
  - Индикатор Старт/Пауза гаснет.
1. Выключите прибор нажатием на кнопку «Вкл/Выкл».
  2. Откройте дверцу прибора.
  3. Выньте белье.
  4. Закройте дверцу прибора.

**i** **Всегда очищайте фильтр и опорожняйте резервуар для воды по окончании программы.**

**9.5 Режим ожидания**

Для снижения энергопотребления данная функция автоматически выключает прибор:

- Спустя пять минут, если потребитель не запустил программу.
- Через пять минут по окончании программы.





**i** В случае установки указателя селектора в положение ● «Сброс» время уменьшается до 30 секунд.

**10. ПОЛЕЗНЫЕ СОВЕТЫ**

**10.1 Подготовка белья**

- Закройте молнии.
- Застегните пуговицы или иные крепления пододеяльников.
- Не сушите завязки или ленты (например, тесемки фартука) в свободном виде. Завяжите их до запуска программы.
- Извлеките все содержимое из карманов.

- Выверните вещи с подкладкой из хлопка наизнанку. Сторона из хлопка должен оказаться снаружи.
- Всегда выбирайте программу, подходящую к типу белья.
- Не загружайте вещи из светлых тканей вместе с вещами насыщенных цветов.
- Для вещей из трикотажа и хлопка, а также для вязаных изделий используйте соответствующую программу, чтобы уменьшить усадку.
- Не превышайте максимально допустимую загрузку, приведенную в Главе «Программы» или отображающуюся на дисплее.
- Сушите только изделия, для которых допускается сушка в сушильном барабане. Руководствуйтесь информацией на ярлыках изделий.
- Не сушите вместе большие и маленькие вещи. Маленькие вещи могут запутаться в больших и остаться влажными.

Ярлык изделия	Описание
	Белье, пригодное для барабанной сушки.
	Белье, пригодное для барабанной сушки при высоких температурах.
	Белье, пригодное для барабанной сушки только при низких температурах.
	Белье, непригодное для барабанной сушки.

## 11. УХОД И ОЧИСТКА

### 11.1 Очистка фильтра

1.

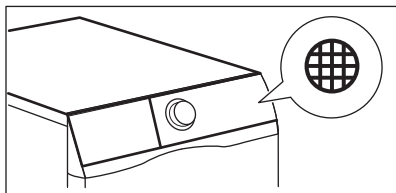

2.

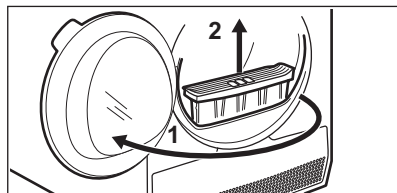

3.

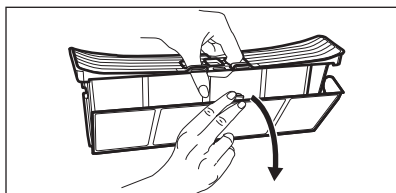

4.



5. 1)

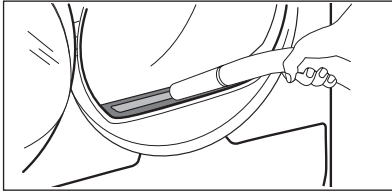

1) При необходимости удалите ворс из гнезда для фильтра и с уплотнителя. Для этого можно использовать пылесос.

6.

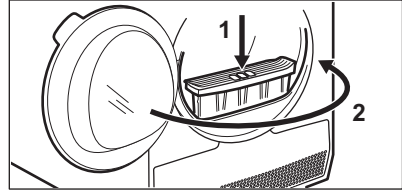

## 11.2 Слив воды из контейнера для сбора конденсата

1.

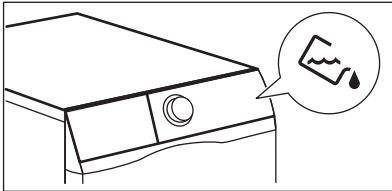

2.

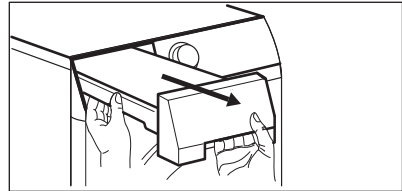

3.

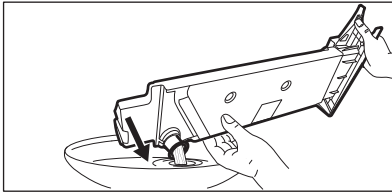

4.

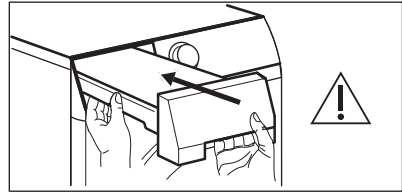

Воду из резервуара для воды можно использовать в качестве дистиллированной воды (например, для глажки с использованием пара). Перед использованием этой воды отфильтруйте ее от загрязнений.

### 11.3 Очистка теплообменника

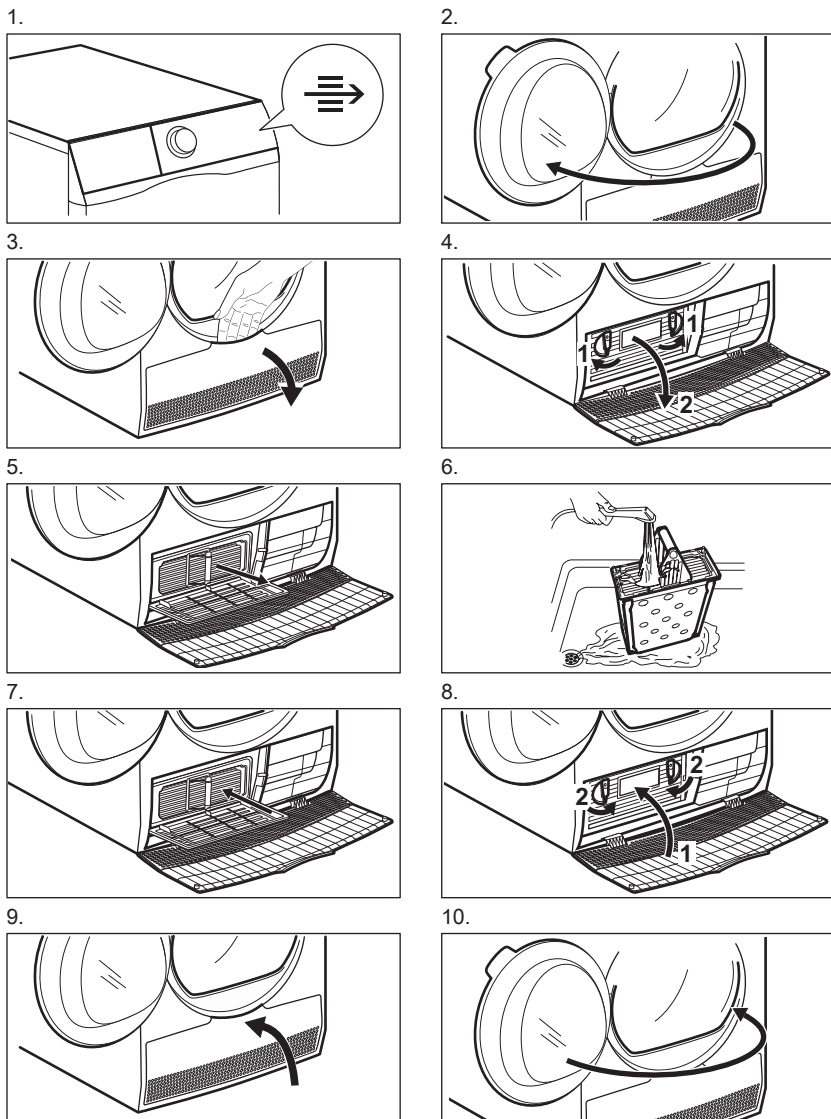

### 11.4 Чистка барабана



#### **ВНИМАНИЕ!**

Перед очисткой отключите прибор от электросети.

Для мытья внутренней поверхности барабана и его ребер используйте

нейтральное моющее средство. Протрите вымытые поверхности мягкой тряпкой.





**ПРЕДУПРЕЖДЕНИЕ**  
Не используйте для чистки барабана абразивные материалы или металлические губки.



**ПРЕДУПРЕЖДЕНИЕ**  
Не используйте средства для мытья мебели и чистящие вещества, которые могут вызвать коррозию.

### 11.5 Очистка панели управления и корпуса

Для мытья панели управления и корпуса используйте нейтральное моющее средство.

Для очистки используйте влажную тряпку. Протрите вымытые поверхности мягкой тряпкой.

### 11.6 Очистка вентиляционных щелей

Для удаления ворса из вентиляционных щелей воспользуйтесь пылесосом.

## 12. ПОИСК И УСТРАНЕНИЕ НЕИСПРАВНОСТЕЙ

Неисправность	Возможное решение
Прибор не включается.	Убедитесь, что вилка сетевого шнура вставлена в розетку электропитания.
	Проверьте предохранитель на домашнем распределительном щите.
Программа не запускается.	Нажмите Старт/Пауза.
	Убедитесь, что дверца прибора закрыта.
Дверца прибора не закрывается.	Убедитесь, что фильтр установлен правильно.
	Убедитесь, что белье не оказалось зажатым между дверцей прибора и резиновым уплотнением.
Прибор автоматически останавливается во время работы.	Убедитесь, что контейнер для сбора конденсата пуст. Нажмите на Старт/Пауза, чтобы снова запустить программу.
	Слишком маленькая загрузка; увеличьте загрузку или используйте программу Сушка по времени.
Цикл сушки длится слишком долго, или результаты сушки неудовлетворительны. <sup>1)</sup>	Убедитесь, что вес белья соответствует продолжительности программы.
	Убедитесь, что фильтр не требует очистки.
	Белье слишком мокрое. Снова отожмите белье в стиральной машине.

Неисправность	Возможное решение
	Позаботьтесь о том, чтобы температура в помещении не была ниже +5°C и не выше +35°C. Оптимальная температура в помещении – от 19°C до 24°C.
	Задайте программу Сушка по времени или Очень сухое. <sup>2)</sup>
На дисплее отобразится — — —.	Если Вы захотите задать новую программу, выключите и включите прибор.
	Убедитесь, что выбранные опции применимы к заданной программе.
На дисплее отображается код ошибки (напр., «E51»).	Выключите и включите прибор. Запустите новую программу. Если неисправность появится снова, обратитесь в сервисный центр.

1) По истечении максимальной продолжительности в 5 часов работа программы автоматически завершается.

2) При сушке больших вещей (например, простыней) некоторые участки могут сохранять влажность.

## 12.1 Результаты сушки неудовлетворительны

- Неверный выбор программы.
- Засорен фильтр.
- Засорен теплообменник.
- Слишком много белья в приборе.
- Барабан загрязнен.
- Неверная настройка датчика проводимости (для выбора более подходящих установок см. главу «Настройки – Настройка уровня остаточной влажности белья»).
- Засорены вентиляционные щели.
- Слишком низкая или высокая температура в помещении (оптимальной температурой в помещении – от 19°C до 24°C).

## 13. ТЕХНИЧЕСКИЕ ДАННЫЕ

Высота x Ширина x Глубина	850 x 600 x 540 мм (максимум 600 мм)
Макс. глубина с открытой дверцей прибора	1030 мм
Макс. ширина с открытой дверцей прибора	950 мм
Регулируемая высота	850 мм (+ 15 мм – регулировка высоты ножек)
Объем барабана	104 л
Максимальная загрузка	7 кг
Напряжение	230 В

Частота	50 Гц
Уровень шума	66 дБ
Полная мощность	2250 Вт
Класс энергопотребления	<b>В</b>
Энергопотребление при использовании стандартной программы для хлопка при полной загрузке <sup>1)</sup>	<b>4,23</b> кВт·ч
Энергопотребление при использовании стандартной программы для хлопка при частичной загрузке. <sup>2)</sup>	<b>2,29</b> кВт·ч
Годичное энергопотребление <sup>3)</sup>	503,5 кВт·ч
При оставлении во включенном состоянии	0,50 Вт
Энергопотребление в состоянии «выключено»	0,50 Вт
Тип использования	Бытовой
Допустимая температура окружающей среды	от +5°C до +35°C
Защита от проникновения твердых частиц и влаги обеспечивается защитной крышкой. Исключения: низковольтное оборудование не имеет защиты от влаги.	<b>IPX4</b>

<sup>1)</sup> В соответствии с EN 61121. 7 кг изделий из хлопка на скорости отжима 1000 об/мин.

<sup>2)</sup> В соответствии с EN 61121. 3,5 кг изделий из хлопка на скорости отжима 1000 об/мин.

<sup>3)</sup> Годовое энергопотребление в кВт·ч из расчета 160 циклов сушки с использованием стандартной программы для хлопка при полной и частичной загрузке и потреблении, рассчитанном для энергосберегающих режимов. Фактическое энергопотребление при конкретном цикле будет зависеть от того, как используется прибор (ПОЛОЖЕНИЕ ЕС №392/2012).

### 13.1 Данные по потреблению энергии

Программа	Отжим при / остаточная влажность	Время сушки <sup>1)</sup>	Энергопотребление <sup>2)</sup>
Хлопок <b>Есо</b> 7 кг			
В шкаф	1400 об/мин / 50%	119 мин	3,63 кВт·ч
	1000 об/мин / 60%	139 мин	4,23 кВт·ч

Программа	Отжим при / остаточная влажность	Время сушки <sup>1)</sup>	Энергопотребление <sup>2)</sup>
Под утюг	1400 об/мин / 50%	90 мин	2,73 кВт·ч
	1000 об/мин / 60%	107 мин	3,37 кВт·ч
Хлопок <b>Есо</b> 3,5 кг			
В шкаф	1400 об/мин / 50%	70 мин	1,96 кВт·ч
	1000 об/мин / 60%	82 мин	2,29 кВт·ч
Синтетика 3,5 кг			
В шкаф	1200 об/мин / 40%	62 мин	1,59 кВт·ч
	800 об/мин / 50%	74 мин	1,93 кВт·ч

1) В случае неполных загрузок время цикла короче и прибор использует меньше электроэнергии.

2) Ненадлежащая температура окружающего воздуха или недостаточный отжим белья может привести к удлинению времени цикла и повысить энергопотребление.

## 14. КРАТКОЕ РУКОВОДСТВО

### 14.1 Ежедневное использование

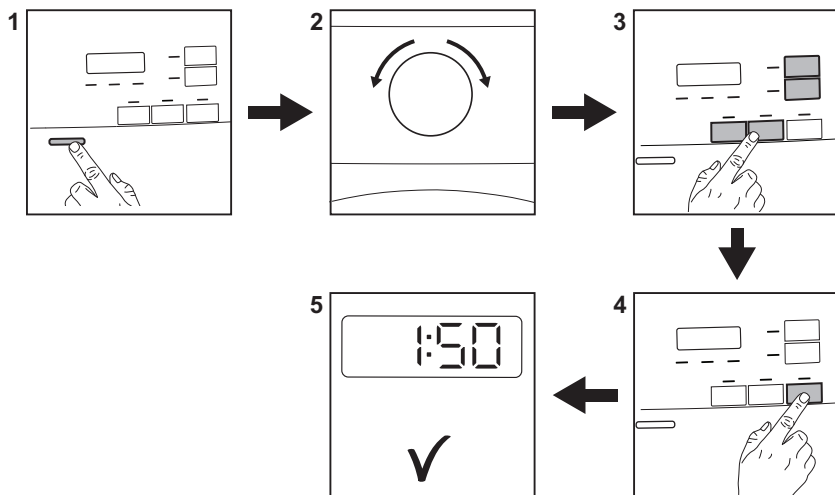

1. Нажмите на кнопку «Вкл/Выкл» для включения прибора.
2. Для выбора программы воспользуйтесь селектором программ.
3. Одновременно с программой можно выбрать одну или больше особых опций. Для включения или выключения опции коснитесь соответствующей кнопки.

4. Коснитесь кнопки **Старт/Пауза** для запуска программы. 5. Прибор начнет работу.



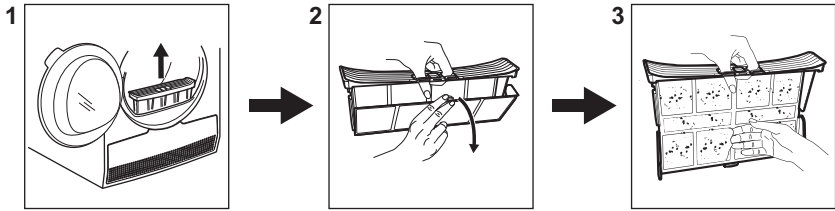



### 14.2 Очистка фильтра



В конце каждого цикла на дисплее появляется символ фильтра ; это

означает, что необходимо произвести очистку фильтра.

### 14.3 Таблица программ

Программа	Загрузка <sup>1)</sup>	Свойства / Тип ткани <sup>2)</sup>
 3) Хлопок <b>Есо</b>	7 кг	Цикл, предназначенный для сушки хлопка до уровня сухости «В шкаф» с максимальной энергоэффективностью. / 
Хлопок Очень сухое	7 кг	Степень сушки: очень сухое. / 
Хлопок В шкаф	7 кг	Цикл, предназначенный для сушки всех типов одежды из хлопчатобумажной ткани, после которой она будет готова к хранению («В шкаф»). / 
Хлопок Под утюг	7 кг	Степень сушки: для белья, подлежащего глажке. / 
Синтетика Очень сухое	3,5 кг	Степень сушки: очень сухое. / 
Синтетика В шкаф	3,5 кг	Степень сушки: в шкаф. / 

Программа	Загрузка 1)	Свойства / Тип ткани <sup>2)</sup>
Легкая глажка	1 кг (или 5 рубашек)	Простой уход за бельем, которому требуется минимум глажки. Результаты сушки могут различаться в зависимости от типа и вида ткани. Перед загрузкой встряхните каждое загружаемое изделие. По завершении программы быстро сразу же извлеките вещи из барабана и повесьте их на вешалку. / ☺☺☺
Сушка по времени	5 кг	Данная программа позволяет использовать режим Сушка по времени и задавать продолжительность программы. Время сушки должно соответствовать нагрузке, напр., 2 часа для 5 кг вещей из хлопка. / ☺☺☺
Освежить	1 кг	Программа, предназначенная для того, чтобы освежить белье после хранения. / ☺☺☺
Смешанные ткани	3 кг	Ткани из хлопка и синтетики. Программа с низкой температурой. Щадящая программа с сушкой теплым воздухом. / ☺☺☺
Спорт	2 кг	Спортивная одежда, одежда из тонких и легких тканей, микрофибры и полиэстера. / ☺☺☺
Постельное белье	3 кг	Постельное белье (простыни, пододеяльники, наволочки, матрасники). / ☺☺☺
Деним	4 кг	Повседневная одежда, например, джинсы, свитера из тканей различной толщины (например, на воротнике, манжетах и швах). / ☺☺☺
Тонкие ткани	4 кг	Деликатные ткани, например, из вискозы, триацетата, акрила и их сочетаний. / ☺☺☺

1) Максимальный вес приведен для сухих вещей.

2) Значения ярлычков по уходу за тканью приведены в Главе *УКАЗАНИЯ И РЕКОМЕНДАЦИИ: подготовка белья*.

3) Программа  Хлопок В шкаф ECO является стандартной программой для хлопка в соответствии с постановлением комиссии ЕС №392/2012. Она подходит для сушки белья из хлопки обычной степени влажности и является наиболее энергоэффективной программой для сушки влажного белья из хлопка.

## 15. ОХРАНА ОКРУЖАЮЩЕЙ СРЕДЫ

Материалы с символом  следует сдавать на переработку. Положите упаковку в соответствующие контейнеры для сбора вторичного сырья. Принимая участие в переработке старого электробытового оборудования, Вы помогаете защитить окружающую среду и

здоровье человека. Не выбрасывайте вместе с бытовыми отходами бытовую технику, помеченную символом . Доставьте изделие на местное предприятие по переработке вторичного сырья или обратитесь в свое муниципальное управление.

Дата производства данного изделия указана в серийном номере, где первая цифра номера соответствует последней цифре года производства, вторая и третья цифры – порядковому номеру недели. Например, серийный номер 73012345 означает, что изделие произведено на тридцатой неделе 2017 года.

Изготовитель: Electrolux Appliances AB, St. Göransgatan 143, 105 45 Stockholm, Швеция

Импортер и уполномоченная изготовителем организация:  
ООО "Электролюкс Рус", Кожевнический проезд 1, 115114, Москва, тел.: 8-800-200-3589

Изготовлено в Польше

## ЗМІСТ

1. ІНФОРМАЦІЯ З ТЕХНІКИ БЕЗПЕКИ.....	49
2. ІНСТРУКЦІЇ З ТЕХНІКИ БЕЗПЕКИ.....	52
3. ОПИС ВИРОБУ.....	53
4. ПАНЕЛЬ КЕРУВАННЯ.....	54
5. ТАБЛИЦЯ ПРОГРАМ.....	55
6. ФУНКЦІЇ.....	56
7. НАЛАШТУВАННЯ.....	58
8. ПЕРЕД ПЕРШИМ ВИКОРИСТАННЯМ.....	59
9. ЩОДЕННЕ КОРИСТУВАННЯ.....	60
10. ПОРАДИ І РЕКОМЕНДАЦІЇ.....	61
11. ДОГЛЯД ТА ЧИСТКА.....	62
12. УСУНЕННЯ ПРОБЛЕМ.....	64
13. ТЕХНІЧНІ ДАНІ.....	66
14. ЕКСПРЕС-ДОВІДНИКИ.....	68

## З ДУМКОЮ ПРО ВАС

Дякуємо за придбання приладу Electrolux. Вибраний вами виріб є результатом поєднання багаторічного професійного досвіду та новітніх технологій. Оригінальний і стильний – сконструйований із думкою про вас. Користуючись ним, ви завжди отримуватимете найкращий результат. Компанія Electrolux вітає вас!

**Відвідайте наш веб-сайт:**



Поради з використання, брошури, інструкції з усунення несправностей, сервісна інформація:

**[www.electrolux.com/webselfservice](http://www.electrolux.com/webselfservice)**



Зареєструйте виріб, щоб отримати покращене обслуговування:

**[www.registerelectrolux.com](http://www.registerelectrolux.com)**



Придбання приладдя, витратних матеріалів та оригінальних запчастин для вашого приладу:

**[www.electrolux.com/shop](http://www.electrolux.com/shop)**

## РОБОТА З КЛІЄНТАМИ ТА СЕРВІСНЕ ОБСЛУГОВУВАННЯ

Рекомендується використовувати оригінальні запчастини.

У разі звертання до сервісного центру необхідно мати наступну інформацію: модель, номер виробу (PNC), серійний номер.

Цю інформацію можна знайти на табличці з технічними даними.

 Увага! Важлива інформація з техніки безпеки

 Загальна інформація й рекомендації

 Інформація щодо захисту навколишнього середовища

Може змінитися без оповіщення.



## 1. ⚠ ІНФОРМАЦІЯ З ТЕХНІКИ БЕЗПЕКИ

Перш ніж установити прилад і користуватися ним, слід уважно прочитати інструкцію, що постачається в комплекті з приладом. Виробник не несе відповідальності за травми або збитки через неправильне встановлення або використання. Інструкції з експлуатації приладу слід зберігати в безпечному і доступному місці з метою користування в майбутньому.

### 1.1 Безпека дітей і вразливих осіб



**ПОПЕРЕДЖЕННЯ!**

Існує ризик задушення, ушкоджень чи втрати працездатності.

- Діти від 8 років, особи з обмеженими фізичними, сенсорними чи розумовими здібностями та особи без відповідного досвіду та знань можуть користуватися цим приладом лише під наглядом або після отримання інструктажу стосовно безпечного користування приладом і пов'язаних ризиків.
- Діти у віці від 3 до 8 років та особи зі значними та складними обмеженими можливостями можуть залишатися поблизу приладу лише за умови постійного нагляду.
- Не слід залишати дітей до трьох років без постійного нагляду поблизу приладу.
- Не дозволяйте дітям гратися з приладом.
- Тримайте всі пакувальні матеріали подалі від дітей та утилізуйте ці матеріали належним чином.
- Тримайте м'які засоби в недоступному для дітей місці.
- Не допускайте дітей чи домашніх тварин до приладу, коли його дверцята відчинені.

- Якщо прилад обладнано пристроєм захисту від доступу дітей, такий пристрій необхідно активувати.
- Дітям забороняється виконувати очищення чи роботи з обслуговування приладу, які можуть виконуватися користувачем, без нагляду.

## 1.2 Загальні правила безпеки

- Не змінюйте технічні специфікації цього приладу.
- Для встановлення сушильного барабана зверху на пральній машині використовуйте комплект для вертикального монтажу. Комплект для вертикального монтажу (запитуйте в авторизованих магазинах) можна використовувати тільки із пристроєм, вказаним у доданій інструкції. Уважно прочитайте інструкцію (див. брошуру «Установка») перед встановленням.
- Пристрій можна встановити окремо або вмонтувати під кухонну робочу поверхню (необхідні зазори див. у брошурі «Установка»).
- Прилад не можна встановлювати за дверима, що замикаються, розсувними дверима або дверима, завіси яких розташовані напроти завіс приладу, якщо вони заважатимуть повному відкриттю дверцят приладу.
- Подбайте про те, щоб килим, килимок або інше підлогове покриття не закривало вентиляційні отвори в основі приладу.
- **ПОПЕРЕДЖЕННЯ!** Прилад не повинен бути підключеним через зовнішній перемикач, наприклад таймер, або підключений до мережі, що регулярно вмикається та вимикається службовим пристроєм.
- Вставляйте штепсельну вилку в розетку електроживлення лише після закінчення установки. Перевірте, щоб після встановлення приладу залишався доступ до штепсельної вилки.

- У разі пошкодження електричного кабелю його має замінити представник виробника або його авторизованого сервісного центру чи інша кваліфікована особа. Робити це самостійно забороняється, оскільки існує небезпека ураження електричним струмом.
- Не перевищуйте максимальний обсяг завантаження 7 кг (див. розділ «Таблиця програм»).
- Не використовуйте прилад для прання виробів, які було забруднено промисловими хімікатами.
- Видаліть ворс або залишки пакувальних матеріалів, що накопичилися навколо приладу.
- Не користуйтеся приладом без фільтрів. Очищайте фільтр ворсу до і після кожного використання.
- У барабанній сушарці не можна сушити речі, які не були перед цим випрані.
- Предмети, забруднені такими речовинами, як кулінарний жир, ацетон, алкоголь, бензин, гас, плямовивідники, скипидар, віск та засоби для видалення воску, необхідно спершу попрати гарячою водою з додаванням збільшеної дози миючого засобу і лише потім сушити в сушильному барабані.
- Такі предмети, як поролон (латексна губка), шапочки для душу, вироби з непромокальних тканин, прогумовані вироби та одяг або подушки, підбиті поролоном, не слід сушити в сушильному барабані.
- Пом'якшувачі та інші аналогічні речовини необхідно застосовувати відповідно до інструкцій виробника.
- Виймайте з виробів всі предмети, які можуть бути джерелом вогню, наприклад запальнички або сірники.
- **ПОПЕРЕДЖЕННЯ!** Не зупиняйте сушильний барабан, доки не закінчиться цикл сушіння, інакше

всі речі потрібно буде швидко вийняти і розкласти, щоб накопичене в них тепло розсіялося.

- Перш ніж виконувати технічне обслуговування, вимкніть прилад і вийміть вилку з розетки.

## 2. ІНСТРУКЦІЇ З ТЕХНІКИ БЕЗПЕКИ

### 2.1 Установлення

- Повністю зніміть упаковку.
- Не встановлюйте й не використовуйте пошкоджений прилад.
- Дотримуйтеся інструкції зі встановлення, що постачаються разом із приладом.
- Будьте обережні під час переміщення приладу, оскільки він важкий. Використовуйте захисні рукавички та взуття, що постачається в комплекті.
- Не встановлюйте прилад і не використовуйте його у приміщеннях, де температура опускається нижче 5°C або перевищує 35°C.
- Поверхня підлоги, на якій буде встановлено прилад, повинна бути рівною, нерухомою, чистою та термостійкою.
- Переконайтеся, що повітря може вільно циркулювати між приладом і підлогою.
- Під час переміщення тримайте прилад у вертикальному положенні.
- Прилад слід встановлювати задньою стороною до стіни.
- Установивши прилад у місце постійної експлуатації, за допомогою спиртового рівня переконайтеся в тому, що він правильно вирівняний. У разі необхідності відрегулюйте ніжки, щоб вирівняти його.

### 2.2 Підключення до електромережі



#### **ПОПЕРЕДЖЕННЯ!**

Існує ризик займання та ураження електричним струмом.

- Прилад повинен бути заземленим.
- Переконайтеся в тому, що параметри на табличці з технічними даними сумісні з електричними параметрами електроживлення від мережі.
- Завжди використовуйте правильно встановлену протиударну розетку.
- Не використовуйте розгалужувачі, перехідники й подовжувачі.
- Не тягніть за кабель живлення, щоб відключити прилад із мережі. Завжди вимикайте, витягаючи штепсельну вилку.
- Не торкайтеся кабелю живлення чи штепсельної вилки вологими руками.
- Цей прилад відповідає директивам ЄЕС.

### 2.3 Користування



#### **ПОПЕРЕДЖЕННЯ!**

Існує ризик отримання травм, ураження електричним струмом, пожежі, опіків або пошкодження приладу.

- Прилад призначено виключно для застосування в домашніх умовах.
- Забороняється сушити пошкоджений (розірваний, зношений) одяг, який містить підкладки або набивальний матеріал.
- Сушити можна лише речі, придатні для сушіння в сушильній машині. Дотримуйтеся вказівок на етикетках виробів.
- Якщо білизна випрана із застосуванням плямовивідника, її необхідно додатково прополоскати, перш ніж завантажувати в сушильний барабан.
- Конденсаційна/дистильована вода не придатна для пиття або

приготування їжі. Вживання такої води може завдати шкоди здоров'ю людей і тварин.

- Не сідайте й не ставайте на відкриті дверцята приладу.
- Не сушіть невіджаті речі в сушильному барабані.

## 2.4 Догляд та чистка



### ПОПЕРЕДЖЕННЯ!

Існує ризик травмування або пошкодження приладу.

- Не використовуйте водяні розпилювачі або пару для очистки приладу.
- Протріть прилад вологою м'якою ганчіркою. Застосовуйте лише нейтральні миючі засоби. Не використовуйте будь-які абразивні засоби, жорсткі серветки для очищення, розчинники або металеві предмети.

## 2.5 Утилізація



### ПОПЕРЕДЖЕННЯ!

Існує небезпека задушення.

- Від'єднайте прилад від електромережі та водопостачання.
- Відріжте кабель електричного живлення близько до приладу та утилізуйте його.
- Зніміть фіксатор дверцят, щоб унеможливити зачинення дверцят, якщо діти або домашні тварини опиняться всередині барабана.
- Утилізуйте прилад відповідно до місцевих вимог з утилізації відпрацьованого електричного й електронного обладнання (Директива WEEE).

Цей продукт по змісту небезпечних речовин відповідає вимогам Технічного регламенту обмеження використання деяких небезпечних речовин в електричному та електронному обладнанні (постанова Кабінету Міністрів України №1057 від 3 грудня 2008р.)

## 3. ОПИС ВИРОБУ

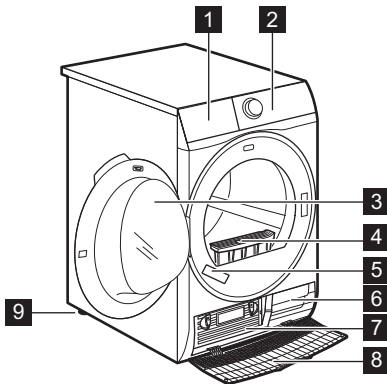

- 1 Контейнер для води
- 2 Панель керування
- 3 Дверцята приладу
- 4 Почистіть фільтри
- 5 Табличка з технічними даними
- 6 Отвори для повітря
- 7 Захисна кришка теплообмінника
- 8 Кришка теплообмінника
- 9 Регульовані ніжки



Для зручного завантаження білизни та встановлення можна змінити орієнтацію дверцят. (див. окремий інформаційний листок).

## 4. ПАНЕЛЬ КЕРУВАННЯ

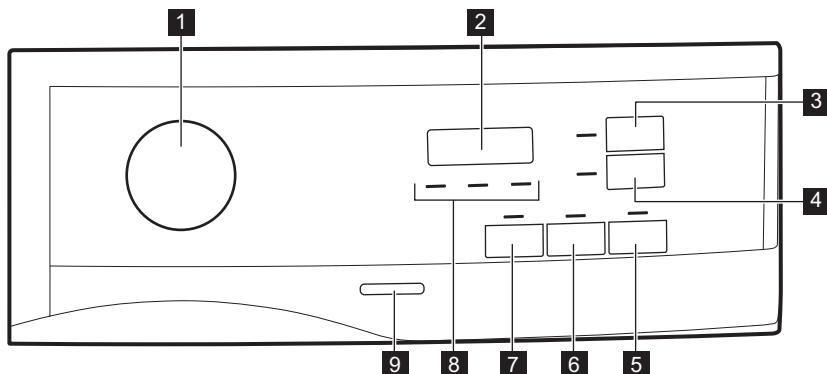

- 1** Перемикач програм і кнопка ● СКИНУТИ
- 2** Дисплей
- 3** Сенсорна кнопка Сушка по часу (Час)
- 4** Сенсорна кнопка Відкладений пуск
- 5** Сенсорна кнопка Пуск/Пауза
- 6** Сенсорна кнопка Антисминання+ (Антисминання+)
- 7** Сенсорна кнопка Делікатні
- 8** Індикатор: очистьте фільтр, злийте воду з контейнера, перевірте конденсатор

- 9** Кнопка «Увімк./Вимк.»











Натисніть сенсорні кнопки пальцем на символі або назві опції. Не торкайтеся кнопок панелі керування в рукавицях. Панель керування завжди має бути чистою та сухою.

### 4.1 Дисплей



Символ на дисплеї	Опис символу
	захист від доступу дітей увімкнено
	неправильний вибір або перемикач у положенні «Скинути» ●
	тривалість виконання програми
	тривалість сушіння за часом
	тривалість відкладеного запуску

## 5. ТАБЛИЦЯ ПРОГРАМ

Програма	Завантаження <sup>1)</sup>	Властивості / Тип тканини <sup>2)</sup>
 <sup>3)</sup> Хлопок (Бавовна) <b>Есо</b>	7 кг	Цикл для сушіння бавовни з рівнем сухості «бавовна до шафи», з максимальним рівнем економії енергії. / 
Хлопок (Бавовна) Дуже сухе	7 кг	Рівень сухості: дуже сухе. / 
Хлопок (Бавовна) В шаф(Сушіння для зберігання)	7 кг	Цикл призначений для сушіння всіх типів бавовни для зберігання (до шафи). / 
Хлопок (Бавовна) Под утюг (Сушіння для прасування)	7 кг	Рівень сухості: для виробів, які будуть прасуватися. / 
Синтетика Дуже сухе	3,5 кг	Рівень сухості: дуже сухе. / 
Синтетика В шаф(Сушіння для зберігання)	3,5 кг	Рівень сухості: до шафи. / 
Полегшене прасування	1 кг (або 5 сорочок)	Тканини, що не зминаються та потребують мінімального прасування. Результати сушіння можуть відрізнятися в залежності від виду тканини. Струсуйте речі, перш ніж класти їх у прилад. Коли програма завершиться, одразу вийміть речі й повісьте їх на вішалку. / 

Програма	Завантаження 1)	Властивості / Тип тканини <sup>2)</sup>
Сушка по времени (Сушіння із заданою тривалістю)	5 кг	З цією програмою можна використовувати функцію Сушка по времени (Час) і встановити тривалість програми. Час сушіння повинен відповідати завантаженню, наприклад 2 год для 5 кг бавовни. / ☺☺☺
Освіження	1 кг	Освіження тканин, що зберігалися.
Змішане	3 кг	Вироби з бавовни та синтетики. Програма з низькою температурою. Делікатна програма з теплим повітрям. / ☺☺☺
Спортивний одяг	2 кг	Спортивний одяг, вироби з тонких тканин, мікрОВОлокна, поліестеру. / ☺☺☺
Постільна білизна	3 кг	Постільна білизна, наприклад односпальні і двоспальні простирадла, наволочки для подушок і постільні покривала. / ☺☺☺
Джинсова тканина	4 кг	Для сушіння одягу, призначеного для дозвілля, зокрема джинсів, спортивних светрів тощо з різною товщиною матеріалу (наприклад, на комірцях, манжетах і швах). / ☺☺☺
Делікатні	4 кг	Делікатні тканини, наприклад, віскоза, штучний шовк, акрил та їхні суміші. / ☺☺☺

1) Максимальна вага стосується сухих речей.

2) Щоб дізнатися, що означає маркування тканини, див. розділ **КОРИСНІ ПОРАДИ: Підготовка білизни.**

3) Програма  Хлопок (Бавовна) В шкаф (Сушіння для зберігання) ECO — це «Стандартна програма для бавовни» згідно з Положенням Європейської Комісії № 392/2012. Вона може використовуватися для сушіння вологої звичайної бавовняної білизни, і це найбільш економічна програма з точки зору енергоспоживання для сушіння вологої білизни з бавовни.

## 6. ФУНКЦІЇ

### 6.1 Делікатні

За допомогою цієї функції можна встановити програму делікатного сушіння при низькій температурі. Використовуйте цю функцію для

тканин, які мають знак  на етикетці (наприклад, акрилу або віскози).



## 6.2 Антисминание+ (Антизминання+)

Подовжує фазу антисминання на 60 хвилин наприкінці циклу сушіння. Ця функція скорочує кількість зморшок на одязі. Під час фази запобігання зминанню білизну можна виймати.

2 годин. Необхідна тривалість залежить від кількості білизни у приладі.



Коротку тривалість рекомендується встановлювати для невеликої кількості білизни або лише для однієї речі.

## 6.3 Сушка по времени (Час)

Можна встановити тривалість виконання програми від 10 хвилин до

## 6.4 Таблиця опцій

Програми <sup>1)</sup>	Делікатні	Антисминание+ (Антизминання+)	Сушка по времени (Час)
 Хлопок (Бавовна) <b>Есо</b>	■	■	
Хлопок (Бавовна) Дуже сухе	■	■	
Хлопок (Бавовна) В шкаф(Сушіння для зберігання)	■	■	
Хлопок (Бавовна) Под утюг (Сушіння для прасування)	■	■	
Синтетика Дуже сухе	■	■	
Синтетика В шкаф(Сушіння для зберігання)	■	■	
Полегшене прасування	■	■	
Сушка по времени (Сушіння із заданою тривалістю)	■	■	■
Освіження	■	■	
Змішане	■	■	■
Спортивний одяг	■	■	
Постільна білизна	■	■	
Джинсова тканина	■	■	

Програми <sup>1)</sup>	Делікатні	Антисминание+ (Антизмінання+)	Сушка по време- ни (Час)
Делікатні	■	■	

<sup>1)</sup> Для кожної програми можна встановити принаймні одну функцію. Щоб увімкнути або вимкнути функцію, натисніть відповідну сенсорну кнопку.

## 7. НАЛАШТУВАННЯ

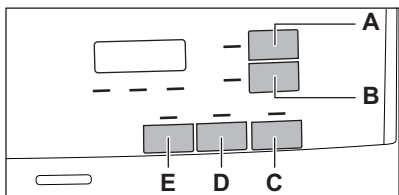

- A. Сенсорна кнопка Сушка по времени (Час)
- B. Сенсорна кнопка Відкладений пуск
- C. Сенсорна кнопка Пуск/Пауза
- D. Сенсорна кнопка Антисминание+ (Антизмінання+)
- E. Сенсорна кнопка Делікатні

### 7.1 Функція захисту від доступу дітей

Ця функція захищає прилад від доступу дітей, не дозволяючи їм гратися з приладом під час виконання програми. Сенсорні кнопки заблоковані.

Працює тільки кнопка увімкнення/вимкнення.

### Активація захисту від доступу дітей:

1. Для ввімкнення приладу натисніть кнопку ввімкнення/вимкнення.
2. Натисніть і утримуйте сенсорну кнопку (E) протягом декількох секунд.

Індикатор захисту від доступу дітей загоряється.

- i** Можна вимкнути функцію захисту від доступу дітей під час виконання програми. Натисніть і утримуйте ті ж самі сенсорні кнопки, поки індикатор захисту від доступу дітей не згасне. Функція захисту від доступу дітей недоступна протягом 8 секунд після увімкнення приладу.

### 7.2 Налаштування рівня залишкової вологості білизни

- i** Кожного разу при вході в режим «Налаштування рівня залишкової вологості білизни» раніше встановлений рівень залишкової вологості буде змінено на наступне значення (наприклад, раніше встановлений - 2 - зміниться на - 1 -).

Щоб змінити рівень залишкової вологості за промовчанням, виконайте такі дії.

1. Для ввімкнення приладу натисніть кнопку ввімкнення/вимкнення.
2. Встановіть програму за допомогою перемикача.
3. Почекайте протягом 8 секунд.
4. Натисніть і утримуйте кнопки (E) і (D) одночасно.

Загоряється один з індикаторів:

- - 0 - максимальна сухість
- - 1 - більш суха білизна

- - 2 - стандартно суха білизна
5. Натисніть і утримуйте кнопки (E) і (D), доки не загориться індикатор потрібного рівня.
    - i** Якщо дисплей повертається у звичайний режим (буде відображено час обраної програми з кроку 2), під час налаштування рівня залишкової вологості натисніть і утримуйте кнопки (E) і (D) ще раз, щоб увійти в режим «Налаштування рівня залишкової вологості білизни» (раніше встановлений рівень залишкової вологості зміниться на наступне значення).
  6. Через 5 секунд дисплей повернеться у звичайний режим.

### 7.3 Індикатор контейнеру для води

За промовчанням індикатор контейнеру для води увімкнено. Він загоряється, коли програму завершено або коли необхідно спорожнити контейнер для води.

- i** Якщо встановлено комплект для зливання (додаткове приладдя), прилад автоматично зливає воду з контейнера. У цьому випадку рекомендується вимкнути індикатор контейнера для води.

### Вимкнення індикатора контейнера для води:

1. Для ввімкнення приладу натисніть кнопку ввімкнення/вимкнення.
2. Почекайте протягом 8 секунд.
3. Натисніть і утримуйте кнопки (B) і (D) одночасно.

На дисплеї відображається одна із конфігурацій:

- На дисплеї відображається «Вимк.». Через 5 секунд дисплей повернеться у звичайний режим.
- На дисплеї відображається «Увімк.» Через 5 секунд дисплей повернеться у звичайний режим.

### 7.4 Увімкнення/вимкнення звукового сигналу

Щоб увімкнути або вимкнути звукові сигнали, одночасно натисніть і утримуйте сенсорні кнопки (A) і (B) протягом приблизно 2 секунд.

## 8. ПЕРЕД ПЕРШИМ ВИКОРИСТАННЯМ

- i** Заднє пакування барабана видаляється автоматично під час першого запуску сушильної машини. Можливий певний шум.

Перед першим застосуванням приладу:

- Витріть сушильний барабан вологою ганчіркою.
- Запустіть програму тривалістю 1 годину з вологою білизною.

## 9. ЩОДЕННЕ КОРИСТУВАННЯ

### 9.1 Негайний пуск програми

1. Підготуйте білизну та завантажте її у прилад.



#### УВАГА

Переконайтеся, що білизна не затиснута між дверцятами приладу та гумовою прокладкою, коли дверцята закриваються.

2. Для ввімкнення приладу натисніть кнопку ввімкнення/вимкнення.
3. Установіть програму та опції, що відповідають типу завантаження. На дисплеї відображається тривалість програми.



Час сушіння, який ви бачите на дисплеї, коли обрано програму для бавовни, стосується завантаження 5 кг і стандартних умов. Фактичний час сушіння буде залежати від типу завантаження (кількість і склад), кімнатної температури та вологості вашої білизни після фази віджимання.

4. Натисніть сенсорну кнопку Пуск/Пауза.

Запускається програма.

### 9.2 Відкладений пуск програми

1. Установіть програму та опції, що відповідають типу завантаження.
2. Натискайте кнопку відкладеного пуску, доки на дисплеї не з'явиться потрібний час відкладеного пуску.



Пуск програми можна відкласти на період від 1 години до 20 годин.

3. Натисніть сенсорну кнопку Пуск/Пауза.

На дисплеї відобразиться зворотний відлік часу до відкладеного пуску.

Після закінчення зворотного відліку програма запуститься автоматично.

### 9.3 Зміна програми





1. Для вимкнення приладу натисніть кнопку увімкнення/вимкнення
2. Для увімкнення приладу натисніть кнопку увімкнення/вимкнення.
3. Оберіть програму.

#### Альтернативний спосіб:

1. Поверніть перемикач у положення «Скинути» ●.
2. Зачекайте 1 секунду. На дисплеї з'являється — — —.
3. Оберіть програму.

### 9.4 Після завершення програми



Після виконання програми:



- Лунає переривчастий звуковий сигнал.
- На дисплеї відображається  :   

- Загоряються індикатори  Фільтр і  Резервуар.
- Світиться індикатор Пуск/Пауза. Прилад продовжує працювати на фазі антизминання приблизно 30 хвилин або більше, якщо було встановлено опцію Антисминание+ (Антизминання+) (див. розділ Опція — Антисминание+ (Антизминання+)).

Фаза антизминання знижує кількість складок на одязі.

Ви можете видалити білизну до завершення фази антизминання. Для отримання кращих результатів рекомендується виймати білизну, коли ця фаза практично завершено або завершена.

Після завершення фази антизминання:

- На дисплеї все ще відображається  :  



- Загоряються індикатори  Фільтр і  Резервуар.
  - Індикатор Пуск/Пауза згасає.
1. Вимкніть прилад, натиснувши кнопку ввімкнення/вимкнення.
  2. Відчиніть дверцята приладу.
  3. Вийміть білизну.
  4. Закрийте дверцята приладу.

 **Завжди очищайте фільтр і спорожняйте контейнер для води після завершення програми.**

## 9.5 Режим очікування

Для зменшення споживання енергії ця функція автоматично вимикає прилад:





- Через 5 хвилин, якщо ви не запуснете програму.
- Через 5 хвилин після закінчення програми.

 Час скорочується до 30 секунд, якщо перемикач встановлено у положення «Скинути» .

## 10. ПОРАДИ І РЕКОМЕНДАЦІЇ

### 10.1 Підготовка білизни

- Застібніть блискавки.
  - Застібніть фіксатори на підковдрах.
  - Не сушіть зав'язки або стрічки роз'язаними (наприклад, стрічки фартуха). Зв'яжіть їх, перш ніж запустити програму.
  - Вийміть всі речі з кишень.
  - Якщо виріб має внутрішній шар з бавовни, виверніть його навиворіт. Бавовняний шар має бути зверху.
  - Завжди встановлюйте програму, яка підходить для типу білизни.
  - Не кладіть речі темного кольору разом із світлими речами.
- Використовуйте належну програму для бавовни, светрів і трикотажних речей, щоб зменшити усадку.
  - Не перевищуйте максимальний рівень завантаження, зазначений у розділі програм або показаний на дисплеї.
  - Сушіть лише білизну, придатну для сушіння у машині. Звертайте увагу на етикетки на виробках.
  - Не сушіть разом великі та малі речі. Малі речі можуть потрапити всередину великих виробів і залишитися вологими.

Етикетка на тканині	Опис
	Білизна придатна для сушіння у машині.
	Білизна придатна для сушіння у машині за високої температури.
	Білизна придатна для сушіння у машині лише за низької температури.
	Білизна не придатна для сушіння у машині.

# 11. ДОГЛЯД ТА ЧИСТКА

## 11.1 Очищення фільтра

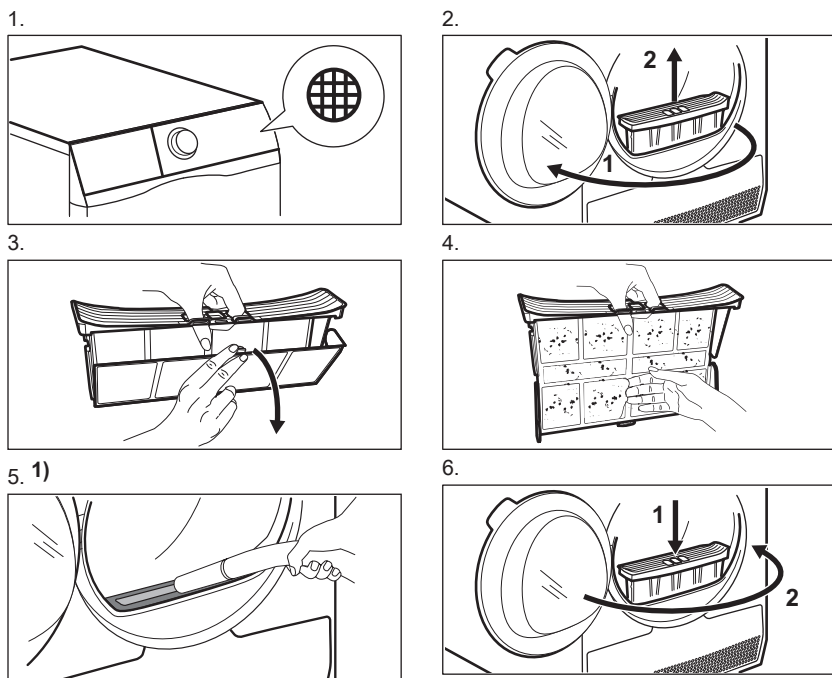

1) За необхідності видаліть ворс із гнізда фільтра та ущільнювача. Для цього можна використати пилосос.

## 11.2 Спусташення контейнера для води

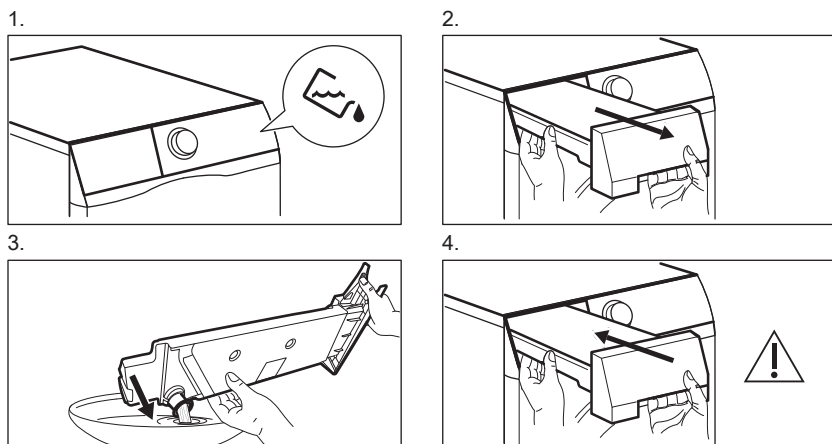

- i** Ви можете використовувати воду з контейнера як альтернативу дистильованій воді (наприклад, для прасування з паром). Перш ніж використовувати воду, видаліть залишки бруду з фільтра.

### 11.3 Очищення теплообмінника

1.

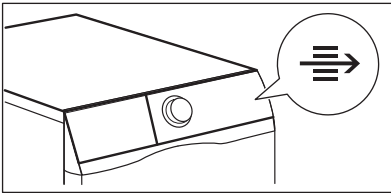

2.

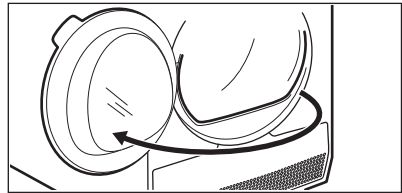

3.

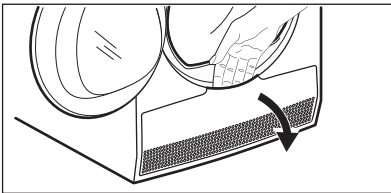

4.

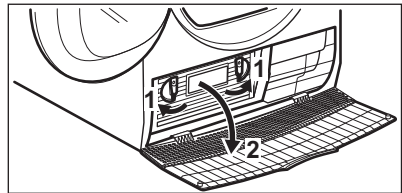

5.

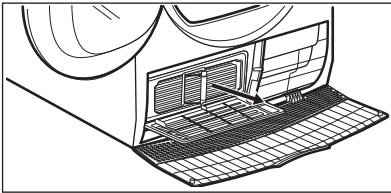

6.



7.

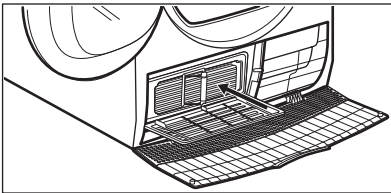

8.

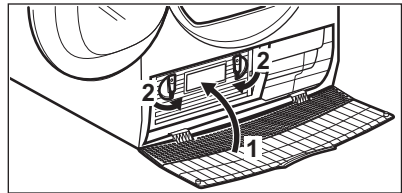

9.

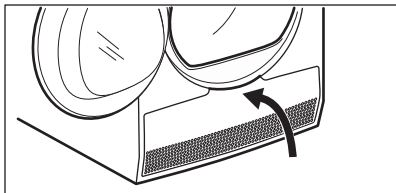

### 11.4 Чищення барабана



#### ПОПЕРЕДЖЕННЯ!

Перш ніж чистити прилад, відключіть його від електромережі.

Для очищення внутрішньої поверхні барабана та його ребер використовуйте нейтральний миючий засіб. Протріть насухо помиті поверхні м'якою ганчіркою.



#### УВАГА

Не використовуйте для чищення барабана абразивні матеріали або дротяну мочалку.

### 11.5 Очищення панелі керування та корпусу

Для очищення панелі керування і корпусу використовуйте нейтральний миючий засіб.

10.

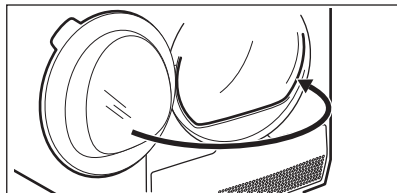

Для очищення використовуйте вологу ганчірку. Протріть насухо помиті поверхні м'якою ганчіркою.



#### УВАГА

Не застосовуйте засоби для очищення меблів чи очищувальні засоби, які можуть спричинити корозію.

### 11.6 Очищення отворів для виходу повітря

Використовуйте пилосос для видалення пуху з отворів для виходу повітря.

## 12. УСУНЕННЯ ПРОБЛЕМ

Проблема	Можливе вирішення
Не вдається активувати прилад.	Переконайтеся в тому, що вилку під'єднано до розетки.
	Перевірте запобіжник домашньої електропроводки (на електрощиті).
Програма не активується.	Натисніть Пуск/Пауза.
	Переконайтеся в тому, що дверцята приладу закриті.
Дверцята приладу не зачиняються.	Переконайтеся, що фільтри правильно встановлені.



Проблема	Можливе вирішення
	Переконайтеся, що білизна не потрапляє між дверцятами приладу та гумовою прокладкою.
Прилад зупиняється під час роботи.	Переконайтеся, що контейнер для води порожній. Натисніть Пуск/Пауза, щоб запустити програму ще раз.
	Завантаження занадто мале, збільшіть завантаження або використовуйте програму Сушка по времени (Сушіння із заданою тривалістю).
Час циклу занадто довгий, або результати сушіння незадовільні. <sup>1)</sup>	Переконайтеся, що вага білизни відповідає тривалості програми.
	Подбайте про те, щоб фільтри були чисті.
	Білизна занадто волога. Повторіть віджимання білизни в пральній машині.
	Переконайтеся, що температура в приміщенні вище +5°C і нижче +35°C. Оптимальна температура в приміщенні має бути від 19°C до 24°C.
	Установіть програму Сушка по времени (Сушіння із заданою тривалістю) або Дуже сухе. <sup>2)</sup>
На дисплеї з'являється — — —.	Якщо ви хочете встановити нову програму, вимкніть і ввімкніть прилад.
	Переконайтеся, що функції відповідають програмі.
На дисплеї відображається код помилки (напр., E51).	Вимкніть та увімкніть прилад. Запустіть нову програму. Якщо проблема виникає знову, зверніться до сервісного центру.

<sup>1)</sup> Максимум через 5 годин програма автоматично припиняється.

<sup>2)</sup> Може статися, що деякі ділянки залишаться вологими, якщо сушаться великі речі (наприклад, простирадла).

## 12.1 Якщо результати сушіння незадовільні

- Встановлена програма була неправильною.
- Засміївся фільтр.
- Засміївся теплообмінник.
- У приладі було занадто багато білизни.
- Барабан забруднений.
- Неправильне налаштування датчика провідності (див. розділ «Налаштування — налаштування залишкового рівня вологи білизни», щоб обрати краще налаштування).
- Отвори для виходу повітря забиті.
- Температура в приміщенні занадто низька або занадто висока

(оптимальна температура в приміщенні становить від 19°C до 24°C)

## 13. ТЕХНІЧНІ ДАНІ

Висота x Ширина x Глибина	850 x 600 x 540 мм (максимально 600 мм)
Макс. глибина з відкритими дверцятами	1030 мм
Макс. ширина з відкритими дверцятами	950 мм
Висота регулюється	850 мм (+15 мм — регулювання ніжок)
Об'єм барабана	104 л
Максимальне завантаження	7 кг
Напруга	230 В
Частота	50 Гц
Рівень звукової потужності	66 дБ
Загальна потужність	2250 Вт
Клас енергетичної ефективності	<b>B</b>
Споживання електроенергії на стандартній програмі прання бавовни з повним завантаженням. <sup>1)</sup>	<b>4,23</b> кВт•год
Споживання електроенергії на стандартній програмі прання бавовни з частковим завантаженням. <sup>2)</sup>	<b>2,29</b> кВт•год
Річне споживання електроенергії <sup>3)</sup>	503,5 кВт•год
Споживання енергії в режимі «залишити увімкненим»	0,50 Вт
Споживання енергії у вимкненому стані	0,50 Вт
Тип використання	Побутові прилади
Допустима навколишня температура	від +5°C до +35°C

Рівень захисту від проникнення твер- **IPX4**  
дих часток і вологи, що забезпечується  
захисним кожухом, за винятком випад-  
ків, коли низьковольтне обладнання не  
має захисту від вологи

- 1) Згідно з EN 61121. 7 кг бавовни, швидкість обертання 1000 об/хв.
- 2) Згідно з EN 61121. 3,5 кг бавовни, швидкість обертання 1000 об/хв.
- 3) Споживання електроенергії в кВт•год, виходячи зі 160 циклів сушіння стандартної програми для бавовни при повному й частковому завантаженні, і споживання в режимах зі зниженою потужністю. Фактичне споживання енергії на цикл залежатиме від характеру використання приладу (ПОЛОЖЕННЯ (ЄС) № 392/2012).

### 13.1 Показники споживання

Програма	Швидкість/залишкова вол- огість	Час сушін- ня <sup>1)</sup>	Спожи- вання електроен- ергії <sup>2)</sup>
<b>Хлопок (Бавовна) Eco 7 кг</b>			
В шкаф(Сушіння для зберігання)	1400 об/хв / 50%	119 хв.	3,63 кВт•г од
	1000 об/хв / 60%	139 хв.	4,23 кВт•г од
Под утюг (Сушіння для прасування)	1400 об/хв / 50%	90 хв.	2,73 кВт•г од
	1000 об/хв / 60%	107 хв.	3,37 кВт•г од
<b>Хлопок (Бавовна) Eco 3,5 кг</b>			
В шкаф(Сушіння для зберігання)	1400 об/хв / 50%	70 хв.	1,96 кВт•г од
	1000 об/хв / 60%	82 хв.	2,29 кВт•г од
<b>Синтетика 3,5 кг</b>			
В шкаф(Сушіння для зберігання)	1200 об/хв / 40%	62 хв.	1,59 кВт•г од
	800 об/хв / 50%	74 хв	1,93 кВт•г од

1) Для часткового завантаження час циклу скорочується і прилад використовує менше енергії.

2) Неналежна температура навколишнього середовища та/або погано віджата білізна можуть подовжити час циклу та збільшити споживання енергії.

## 14. ЕКСПРЕС-ДОВІДНИКИ

### 14.1 Щоденне використання

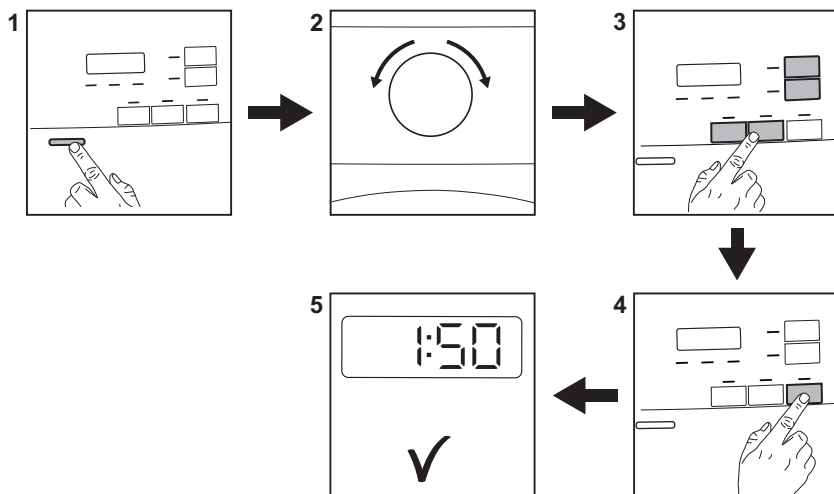

1. Натисніть кнопку «Увімк./Вимк.», щоб увімкнути прилад.
2. За допомогою перемикача програм встановіть програму.
3. Разом з програмою можна встановити 1 чи більше спеціальних опцій. Щоб увімкнути
4. Для запуску програми торкніться кнопки **Пуск/Пауза**.
5. Прилад починає роботу.

або вимкнути опцію, торкніться відповідної кнопки.

### 14.2 Очищення фільтра

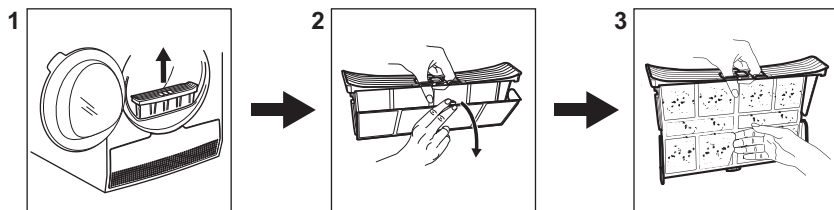

Після закінчення кожного циклу на дисплеї з'являється символ фільтра

, який повідомляє, що слід очистити фільтр.

## 14.3 Таблиця програм

Програма	Завантаження 1)	Властивості / Тип тканини <sup>2)</sup>
 3) Хлопок (Бавовна) <b>Есо</b>	7 кг	Цикл для сушіння бавовни з рівнем сухості «бавовна до шафи», з максимальним рівнем економії енергії. / ☺☺
Хлопок (Бавовна) Дуже сухе	7 кг	Рівень сухості: дуже сухе. / ☺☺
Хлопок (Бавовна) В шкаф(Сушіння для зберігання)	7 кг	Цикл призначений для сушіння всіх типів бавовни для зберігання (до шафи). / ☺☺
Хлопок (Бавовна) Под утюг (Сушіння для прасування)	7 кг	Рівень сухості: для виробів, які будуть прасуватися. / ☺☺
Синтетика Дуже сухе	3,5 кг	Рівень сухості: дуже сухе. / ☺☺☺
Синтетика В шкаф(Сушіння для зберігання)	3,5 кг	Рівень сухості: до шафи. / ☺☺☺
Полегшене прасування	1 кг (або 5 сорочок)	Тканини, що не зминаються та потребують мінімального прасування. Результати сушіння можуть відрізнатись в залежності від виду тканини. Струсуйте речі, перш ніж класти їх у прилад. Коли програма завершиться, одразу вийміть речі й повісьте їх на вішалку. / ☺☺☺
Сушка по времени (Сушіння із заданою тривалістю)	5 кг	З цією програмою можна використовувати функцію Сушка по времени (Час) і встановити тривалість програми. Час сушіння повинен відповідати завантаженню, наприклад 2 год для 5 кг бавовни. / ☺☺☺
Освіження	1 кг	Освіження тканин, що зберігалися.
Змішане	3 кг	Вироби з бавовни та синтетики. Програма з низькою температурою. Делікатна програма з теплим повітрям. / ☺☺☺
Спортивний одяг	2 кг	Спортивний одяг, вироби з тонких тканин, мікрволокна, поліестеру. / ☺☺☺

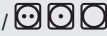
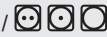
Програма	Завантаження 1)	Властивості / Тип тканини <sup>2)</sup>
Постільна білизна	3 кг	Постільна білизна, наприклад односпальні і двоспальні простирадла, наволочки для подушок і постільні покривала. / 
Джинсова тканина	4 кг	Для сушіння одягу, призначеного для дозвілля, зокрема джинсів, спортивних светрів тощо з різною товщиною матеріалу (наприклад, на комірцях, манжетах і швах). / 
Делікатні	4 кг	Делікатні тканини, наприклад, віскоза, штучний шовк, акрил та їхні суміші. / 

1) Максимальна вага стосується сухих речей.

2) Щоб дізнатися, що означає маркування тканини, див. розділ *КОРИСНІ ПОРАДИ: Підготовка білизни.*

3) Програма  Хлопок (Бавовна) В шкаф(Сушіння для зберігання)ECO — це «Стандартна програма для бавовни» згідно з Положенням Європейської Комісії № 392/2012. Вона може використовуватися для сушіння вологої звичайної бавовняної білизни, і це найбільш економічна програма з точки зору енергоспоживання для сушіння вологої білизни з бавовни.

## 15. ОХОРОНА ДОВКІЛЛЯ

Здавайте на повторну переробку матеріали, позначені відповідним символом . Викидайте упаковку у відповідні контейнери для вторинної сировини. Допоможіть захистити навколишнє середовище та здоров'я інших людей і забезпечити вторинну переробку електричних і електронних

приладів. Не викидайте прилади, позначені відповідним символом , разом з іншим домашнім сміттям. Поверніть продукт до заводу із вторинної переробки у вашій місцевості або зверніться до місцевих муніципальних органів влади.



[www.electrolux.com/shop](http://www.electrolux.com/shop)



136957320-A-272018

