



BAR 5.1 SURROUND



РУКОВОДСТВО ПОЛЬЗОВАТЕЛЯ

ВАЖНЫЕ ИНСТРУКЦИИ ПО БЕЗОПАСНОСТИ

Проверьте напряжение в сети перед использованием

Модель JBL Bar 5.1 Surround (звуковая панель и сабвуфер) предназначена для использования в сети с переменным током с напряжением 100–240 В и частотой 50/60 Гц. Подключение к сетевому напряжению с другими характеристиками может представлять собой угрозу безопасности и пожарную опасность и может повредить устройство. Если у вас имеются вопросы по требованиям к питанию вашей модели или по напряжению в сети в вашем регионе, обратитесь к продавцу или к представителю службы поддержки, перед тем как включать устройство в настенную розетку.

Не используйте удлинители

Чтобы избежать угроз безопасности, используйте только шнур питания из комплекта устройства. Не рекомендуется использовать удлинитель с этим устройством. Не прокладывайте шнур питания устройства и других электрических приборов под ковриками или коврами и не ставьте на него тяжелые предметы. Поврежденный шнур питания следует немедленно заменить в авторизованном сервисном центре на шнур, который соответствует техническим характеристикам изготовителя.

Аккуратно обращайтесь со шнуром питания переменного тока

При отключении шнура питания от розетки всегда тяните за вилку. Запрещается тянуть за шнур. Если вы не планируете использовать динамик на протяжении значительного периода времени, отключите его от сети питания.

Не открывайте корпус

Внутри этого продукта нет компонентов, которые обслуживаются пользователем. Открытие корпуса может создать угрозу поражения током, а любое изменение продукта приведет к аннулированию гарантии. Если вода случайно попадет в устройство, немедленно отключите его от сети и обратитесь в авторизованный сервисный центр.

СОДЕРЖАНИЕ

ВАЖНЫЕ ИНСТРУКЦИИ ПО БЕЗОПАСНОСТИ 2

1. ВВЕДЕНИЕ 4

2. КОМПЛЕКТАЦИЯ 5

3. ОБЗОР ПРОДУКЦИИ 6

- 3.1 ЗВУКОВАЯ ПАНЕЛЬ 6
 - 3.2 САБВУФЕР 6
 - 3.3 ПУЛЬТ ДИСТАНЦИОННОГО УПРАВЛЕНИЯ 7
-

4. РАСПОЛОЖЕНИЕ 7

- 4.1 РАСПОЛОЖЕНИЕ НА СТОЛЕ 7
 - 4.2 УСТАНОВКА НА СТЕНЕ 8
-

5. CONNECT 8

- 5.1 ПОДКЛЮЧЕНИЕ К ТЕЛЕВИЗОРУ 8
 - 5.2 ПОДКЛЮЧЕНИЕ ЦИФРОВЫХ УСТРОЙСТВ 8
 - 5.3 ПОДКЛЮЧЕНИЕ К ВАШЕЙ ДОМАШНЕЙ СЕТИ 9
 - 5.4 BLUETOOTH-СОЕДИНЕНИЕ 10
-

6. ВОСПРОИЗВЕДЕНИЕ 11

- 6.1 ВКЛЮЧЕНИЕ / АВТОМАТИЧЕСКИЙ РЕЖИМ ОЖИДАНИЯ / АВТОМАТИЧЕСКОЕ ПРОБУЖДЕНИЕ 11
- 6.2 ПЕРВАЯ НАСТРОЙКА 12
- 6.3 ВОСПРОИЗВЕДЕНИЕ ИЗ ИСТОЧНИКА ТВ 12
- 6.4 ВОСПРОИЗВЕДЕНИЕ ЧЕРЕЗ ВХОД HDMI 13
- 6.5 ВОСПРОИЗВЕДЕНИЕ ИЗ ИСТОЧНИКА BLUETOOTH 13
- 6.6 ВОСПРОИЗВЕДЕНИЕ ЧЕРЕЗ CHROMECAST 13
- 6.7 ВОСПРОИЗВЕДЕНИЕ ЧЕРЕЗ AIRPLAY 14
- 6.8 ВОСПРОИЗВЕДЕНИЕ В НЕСКОЛЬКИХ КОМНАТАХ 14

7. НАСТРОЙКИ ЗВУКА 15

8. ВОССТАНОВЛЕНИЕ ЗАВОДСКИХ НАСТРОЕК 15

9. ОБНОВЛЕНИЕ ПО 16

10. ПЕРЕПОДКЛЮЧЕНИЕ САБВУФЕРА 16

11. ТЕХНИЧЕСКИЕ ХАРАКТЕРИСТИКИ ИЗДЕЛИЯ 17

12. УСТРАНЕНИЕ НЕПОЛАДОК 18

13. ТОРГОВЫЕ МАРКИ 19

14. УВЕДОМЛЕНИЕ О ЛИЦЕНЗИИ НА ОТКРЫТЫЙ ИСХОДНЫЙ КОД 20

1. ВВЕДЕНИЕ

Спасибо за покупку модели JBL Bar 5.1 Surround (звуковой панели и сабвуфера), разработанной для домашних мультимедийных систем и обеспечивающей звук непревзойденного качества. Мы призываем вас уделить несколько минут чтению этого руководства, где описано изделие и содержатся пошаговые инструкции, которые помогут вам в настройке и начале работы.

Чтобы воспользоваться функциями изделия и поддержкой в полной мере, возможно, в будущем придется обновить ПО изделия через USB-разъем при подключении к Интернету. Смотрите раздел обновления ПО, чтобы убедиться в том, что на вашем устройстве установлено новейшее ПО.

Дизайн и технические характеристики могут изменяться без предварительного уведомления. По любым вопросам касательно звуковой панели, установки или работы обращайтесь к продавцу или представителю службы поддержки, либо посетите наш веб-сайт: www.jbl.com.

2. КОМПЛЕКТАЦИЯ

Аккуратно распакуйте коробку и проверьте наличие следующих деталей. Если какая-либо деталь повреждена или отсутствует, не используйте ее и обратитесь к продавцу или представителю службы поддержки.

Звуковая панель



Сабвуфер

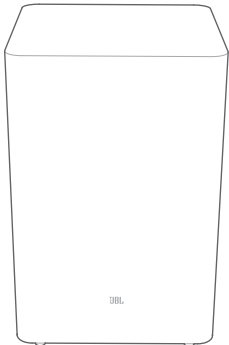

Пульт дистанционного управления (с 2 батарейками AAA)

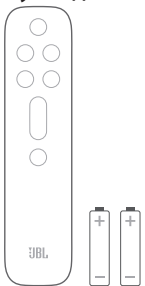

Электрический шнур*

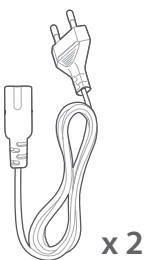

* Длина шнура питания и тип вилки зависит от региона.

Кабель HDMI



Набор для установки на стену

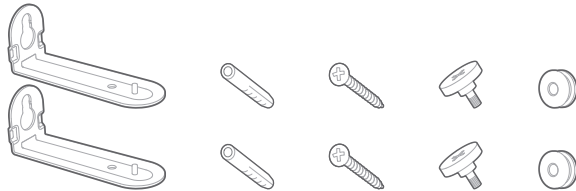

Информация о товаре и шаблон для крепления на стену



3. ОБЗОР ПРОДУКЦИИ

3.1 Звуковая панель

Управление

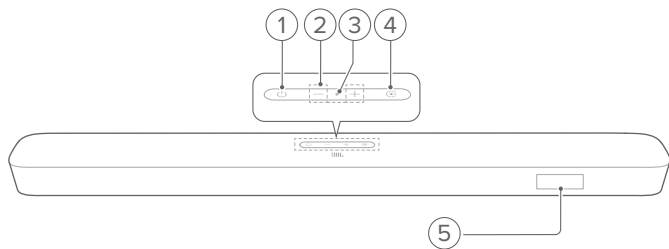

1) (Питание)

- Включите питание или перейдите в режим ожидания

2) (Громкость)

- Увеличение или уменьшение громкости
- Нажмите и удерживайте, чтобы увеличивать или уменьшать громкость непрерывно.
- Нажмите обе кнопки громкости одновременно, чтобы отключить или включить звук.

3) Микрофон

- Для калибровки аудио (Автоматическая калибровка MultiBeam (AMC))

4) (Источник)

- Выберите источник звука: ТВ (по умолчанию, для ТВ-подключения, когда соединитель **HDMI OUT (TV ARC)** имеет приоритет над соединителем **OPTICAL**), Bluetooth или HDMI IN

5) Индикатор состояния

Задняя панель коммутации

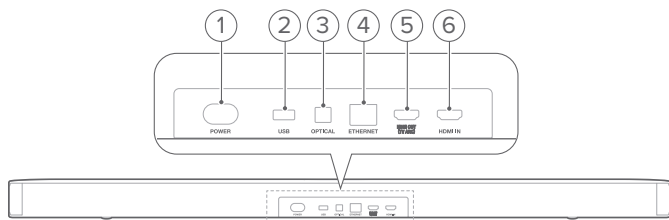

1) **POWER**

- Подключите к источнику питания (при помощи кабеля).

2) **USB**

- USB-разъем для обновления программного обеспечения
- Подключите USB-накопитель к воспроизведению файлов MP-3 (только в версии для США)

3) **OPTICAL**

- Подключите к оптическому выходу на вашем телевизоре или к цифровому устройству

4) **ETHERNET**

- Подключайте к домашней сети при помощи кабеля Ethernet

5) **HDMI OUT (TV ARC)**

- Подключите к входу HDMI ARC на вашем телевизоре

6) **HDMI IN**

- Подключение к выходу HDMI на цифровом устройстве

3.2 Сабвуфер

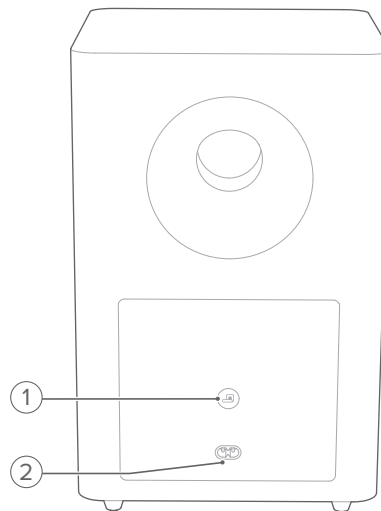

1)

- Индикатор состояния подключения

	Непрерывный белый	Сабвуфер подключен к звуковой панели
	Белый (быстро мигает)	Режим сопряжения
	Белый (медленно мигает)	Переподключение или сопряжение существующего
	Непрерывный желтый	Режим ожидания

2) **POWER**

- Подключите к источнику питания (при помощи кабеля).

3.3 Пульт дистанционного управления

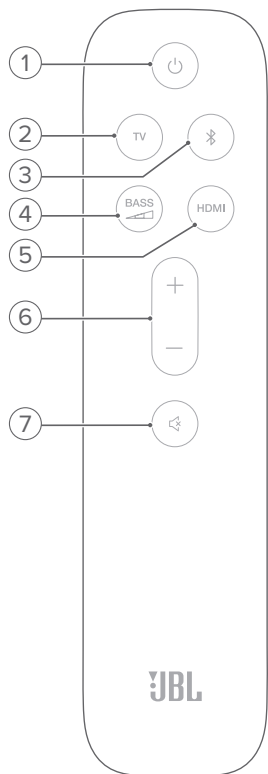

- 1)
 - Включите питание или перейдите в режим ожидания
- 2) **TV**
 - Выберите источник ТВ (для источника ТВ, когда соединитель **HDMI OUT (TV ARC)** имеет приоритет над соединителем **OPTICAL**)
- 3) (**Bluetooth**)
 - Выберите источник Bluetooth
 - Нажмите и удерживайте для подключения другого устройства Bluetooth
- 4) **BASS**
 - Выбор уровня баса для сабвуфера: 1/2/3 (по умолчанию)/4/5
- 5) **HDMI**
 - Выберите источник **HDMI IN**
- 6) **+ / -**
 - Увеличение или уменьшение громкости
 - Нажмите и удерживайте, чтобы увеличивать или уменьшать громкость непрерывно.
- 7) (**Без звука**)
 - Включить/выключить звук

4. РАСПОЛОЖЕНИЕ

4.1 Расположение на столе

Поместите звуковую панель и сабвуфер на плоскую и устойчивую поверхность. Убедитесь, что сабвуфер находится на расстоянии не менее 1 метра (3 футов) от звуковой панели и не менее 10 см (4 дюймов) от стены.

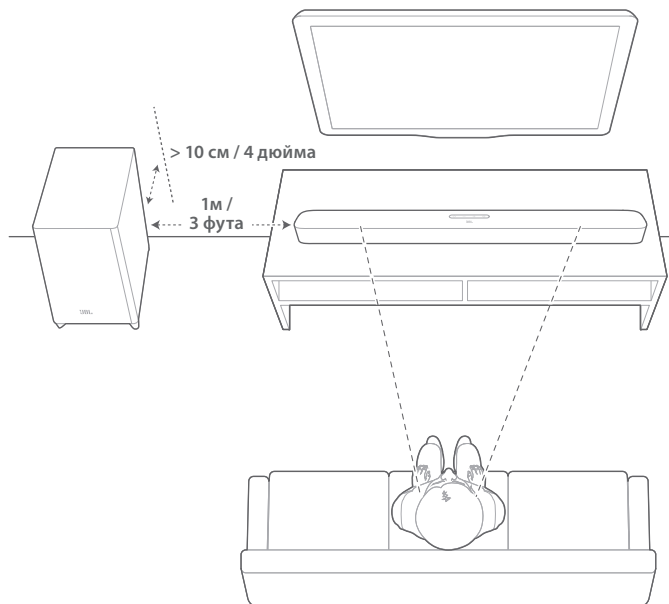

ПРИМЕЧАНИЯ:

- Шнур питания должен быть правильно подключен к источнику питания.
- Не ставьте предметы на звуковую панель и сабвуфер.
- Убедитесь, что сабвуфер находится на расстоянии не более 6 метров (20 футов) от звуковой панели.

4.2 Установка на стене

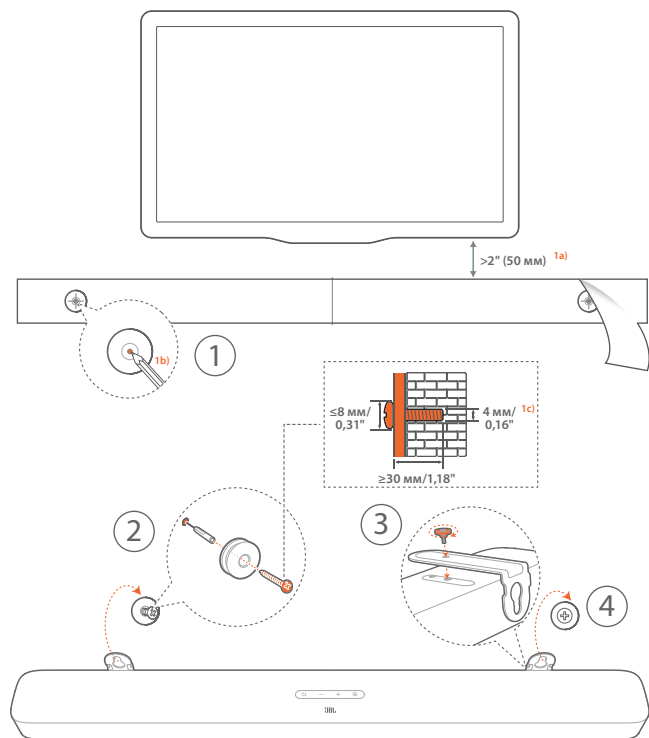

1. Приготовление:
 - а) На расстоянии не менее 2" (50 мм) от телевизора прикрепите шаблон для крепления на стену из комплектации к стене при помощи клейкой ленты.
 - а) При помощи кончика шариковой ручки отметьте расположение держателя винта. Удалите шаблон
 - с) На отмеченном месте просверлите отверстие 4 мм (0,16").
2. Установите поддержку для кронштейна для крепления на стену.
3. При помощи винтов зафиксируйте кронштейны для крепления на стене на задней части звуковой панели.
4. Установите звуковую панель.

ПРИМЕЧАНИЯ:

- Убедитесь в том, что стена выдерживает вес звуковой панели.
- Устанавливайте только на вертикальную стену.
- Избегайте мест с высокой температурой или влажностью.
- Перед установкой на стене убедитесь в том, что кабели можно подключить к звуковой панели и внешним устройствам.
- Перед установкой на стене убедитесь в том, что звуковая панель отключена от питания. Иначе есть риск электрического удара.

5. CONNECT

5.1 Подключение к телевизору

Подключите звуковую панель к телевизору при помощи HDMI-кабеля в комплекте или оптического кабеля (продается отдельно).

При помощи HDMI-кабеля в комплекте

HDMI-подключение поддерживает цифровое аудио и видео через один разъем. Подключение через HDMI – это лучший вариант для вашей звуковой панели.

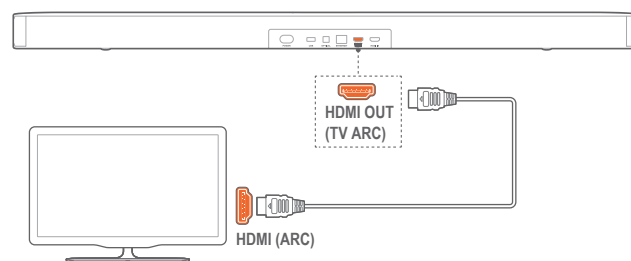

1. Подключите звуковую панель к телевизору при помощи HDMI-кабеля в комплекте.
2. На телевизоре проверьте активацию HDMI-CEC и HDMI ARC. Для получения более подробной информации смотрите инструкцию к телевизору.

ПРИМЕЧАНИЯ:

- Полная совместимость со всеми устройствами HDMI-CEC не гарантируется.
- Обратитесь к производителю телевизора, если у вас возникли проблемы с совместимостью HDMI-CEC.

При помощи оптического кабеля

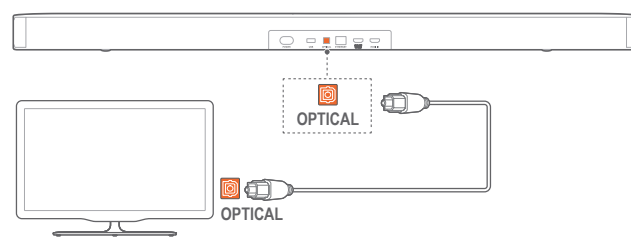

- Подключите звуковую панель к телевизору при помощи оптического кабеля (продается отдельно).

5.2 Подключение цифровых устройств

1. Убедитесь, что телевизор подключен к звуковой панели через соединение HDMI ARC (см. подпункт «Подключение с помощью прилагаемого кабеля HDMI» в пункте «Подключение к телевизору» в главе «ПОДКЛЮЧЕНИЕ»).
2. С помощью кабеля HDMI (V2.0 или более поздней версии) подключите звуковую панель к цифровому устройству, например, ТВ-приставке, проигрывателю DVD/Blu-ray или игровой консоли.

3. Проверьте, чтобы на цифровом устройстве была включена функция HDMI-CEC. Для получения более подробной информации смотрите инструкцию к цифровому устройству.

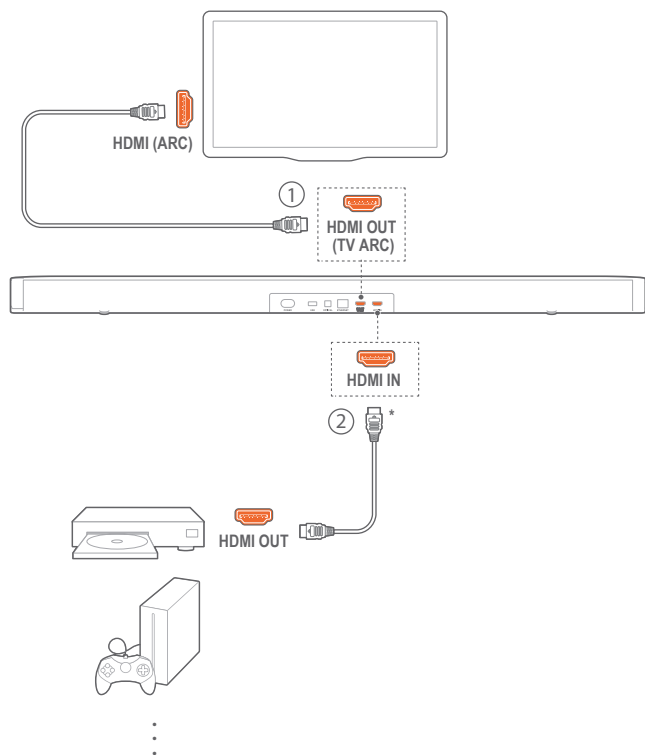

ПРИМЕЧАНИЯ:

- * HDMI-кабель продается отдельно.
- При возникновении проблем совместимости с функцией HDMI-CEC вашего цифрового устройства обратитесь к производителю цифрового устройства.
- Когда кабель HDMI ARC и оптический кабель подключены к звуковой панели, выход аудио из HDMI ARC является приоритетным.

5.3 Подключение к вашей домашней сети

При помощи Wi-Fi или кабеля Ethernet подключите звуковую панель к своей домашней сети. Благодаря технологии Chromecast built-in™, поддержке AirPlay и Alexa* звуковая панель позволяет транслировать звук со смартфонов или планшетов через динамики звуковой панели.

ПРИМЕЧАНИЯ:

- * Некоторые функции доступны только по подписке, предоставление услуг доступно не во всех странах.

1. На звуковой панели перейдите в режим настройки Wi-Fi:
 - Нажмите **⏻** для включения (см «Включение / автоматический режим ожидания / автоматическое пробуждение» в разделе «ВОСПРОИЗВЕДЕНИЕ»).
 - Если звуковая панель не была подключена к сети, на экране появится «HELLO», а затем «**SETUP WIFI**».
 - Чтобы перейти в режим настройки Wi-Fi, нажмите и удерживайте **⏻**, пока не появится «**RESET WIFI**».

2. На своем устройстве Android или iOS добавьте звуковую панель к своей домашней сети Wi-Fi. Выберите приложение, чтобы завершить настройку Wi-Fi.

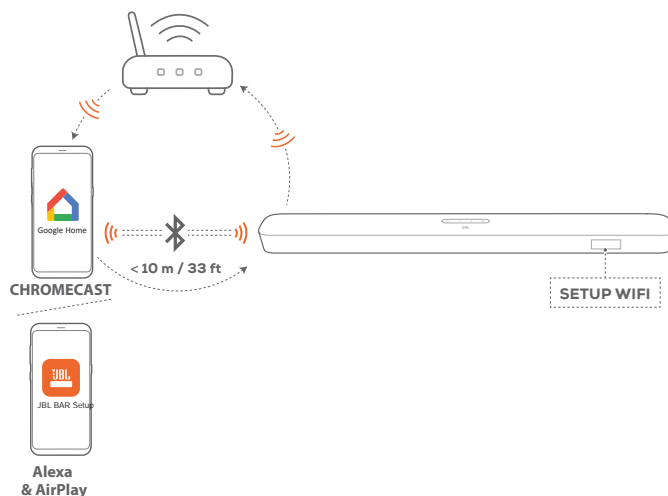

- **Приложение Google Home:** для воспроизведения через Chromecast built-in™
- **Приложение JBL BAR Setup:** для воспроизведения через AirPlay

Через приложение Google Home

- а) Подключите устройство Android или iOS к своей домашней сети Wi-Fi. Загрузите приложение Google Home. Войдите в свою учетную запись Google. Если у вас ее нет, создайте учетную запись.
- б) Следуйте инструкциям приложения для завершения настройки.

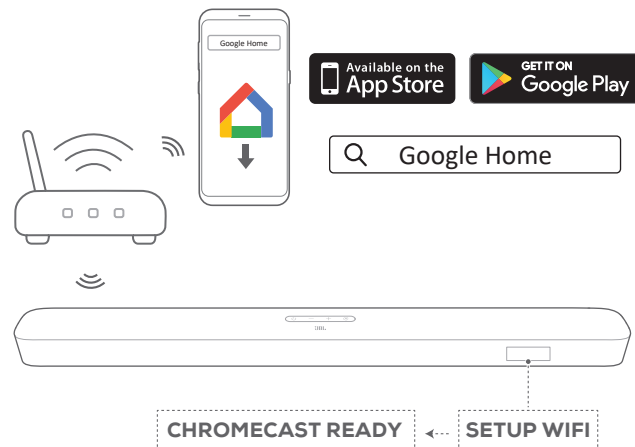

Через приложение JBL BAR Setup

- Подключите устройство iOS к своей домашней сети Wi-Fi. Загрузите приложение JBL BAR Setup.
- С помощью приложения JBL BAR Setup подключите звуковую панель к домашней сети Wi-Fi. Следуйте инструкциям приложения для завершения настройки.

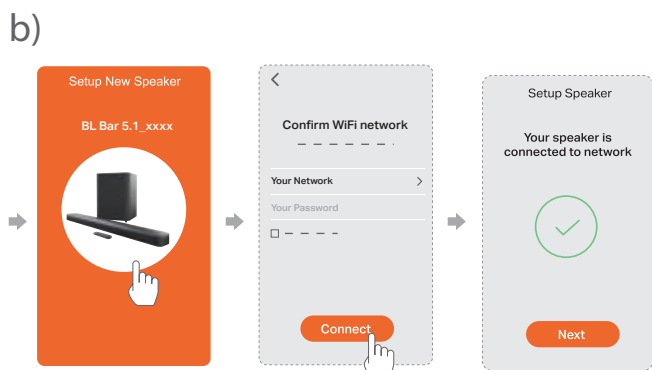

- При необходимости воспользуйтесь кабелем Ethernet и подключите звуковую панель к своей домашней сети.
 - Подключаться нужно к той же сети, к которой вы подключались во время настройки.

ПРИМЕЧАНИЯ:

- Во время настройки Wi-Fi при помощи приложения Google Home вы можете дать звуковой панели имя и организовать ее в помещении.
- На своем устройстве iOS добавьте звуковую панель к приложению Apple Home и управляйте ею вместе с другими совместимыми с AirPlay 2 устройствами.
- На устройстве iOS, если звуковая панель добавлена к вашей домашней сети Wi-Fi, можно запустить трансляцию AirPlay с приложения, совместимого с AirPlay (см. «Воспроизведение через Airplay» в разделе «ВОСПРОИЗВЕДЕНИЕ»).

5.4 Bluetooth-соединение

Соедините звуковую панель с Bluetooth-устройством (например, смартфон, планшет и ноутбук) через Bluetooth.

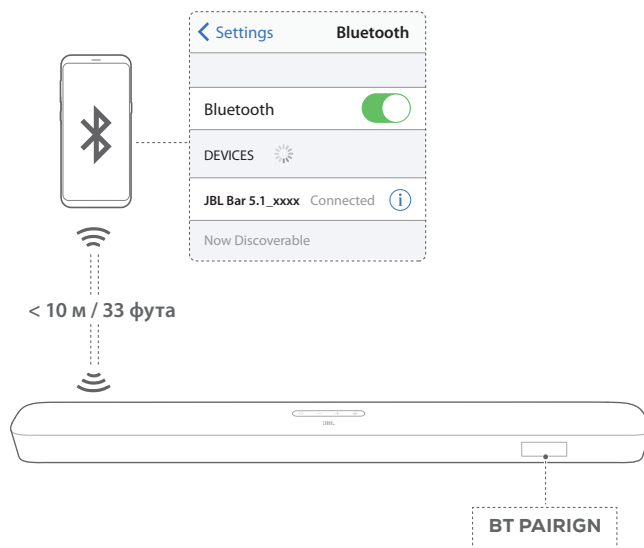

Подключение Bluetooth-устройства

- Нажмите \odot для включения (см «Включение / автоматический режим ожидания / автоматическое пробуждение» в разделе «ВОСПРОИЗВЕДЕНИЕ»).
- Чтобы выбрать источник Bluetooth, нажмите \odot на звуковой панели или \mathbb{B} на пульте.
 - «BT PAIRING»: устройство готово к сопряжению по Bluetooth
- На Bluetooth-устройстве включите Bluetooth и найдите «JBL Bar 5.1_xxxx» в течение трех минут.
 - **Успешное подключение:** Такое имя отобразится, если имя вашего устройства задано на английском языке. Прозвучит сигнал подтверждения.

Для повторного подключения последнего устройства

Bluetooth-устройство будет оставаться сопряженным устройством, когда звуковая панель перейдет в режим ожидания. При следующем включении источника Bluetooth звуковая панель автоматически подключится к последнему сопряженному устройству.

Для подключения к другому Bluetooth-устройству

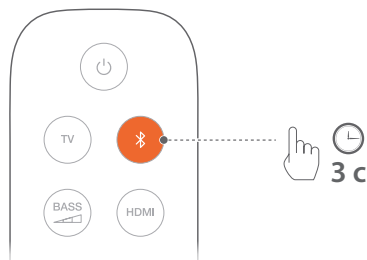

1. В режиме Bluetooth как источника сигнала нажмите и удерживайте **G** на звуковой панели или **Bluetooth** на пульте дистанционного управления, пока не отобразится «**BT PAIRING**».
 - Ранее сопряженное устройство будет удалено.
 - Звуковая панель перейдет в режим сопряжения Bluetooth.
2. Выполните шаг 3 из пункта «Подключение устройства Bluetooth».
 - Если устройство уже было сопряжено со звуковой панелью, сначала отмените сопряжение «**JBL Bar 5.1_xxxx**» на устройстве.

ПРИМЕЧАНИЯ:

- Подключение через Bluetooth будет утрачено, если расстояние между звуковой панелью и устройством Bluetooth превышает 33 фута (10 метров).
- Электронные устройства могут вызвать радиопомехи. Устройства, которые генерируют электромагнитные волны, такие как микроволновые печи и беспроводные устройства локальной сети, следует держать вдали от звуковой панели.

6. ВОСПРОИЗВЕДЕНИЕ

6.1 Включение / автоматический режим ожидания / автоматическое пробуждение

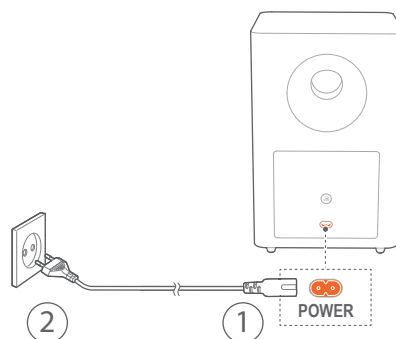
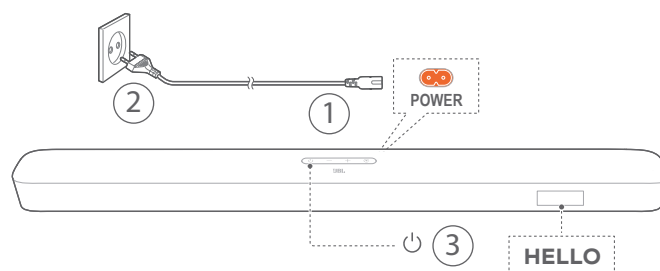

Включение

1. Подключите звуковую панель и сабвуфер к источнику электропитания с помощью прилагаемых шнуров питания.
 - На экране звуковой панели появится «**LOAD**», а затем «**STDBY**».
2. Нажмите **Power** на звуковой панели, чтобы включить ее.
 - Отобразится «**HELLO**».
 - Сабвуфер подключается к звуковой панели автоматически. **Подключено:** начинает непрерывно гореть белым светом.

ПРИМЕЧАНИЯ:

- Используйте только поставляемый кабель питания.
- Перед подключением к сети убедитесь в том, что вы правильно подключили кабели к звуковой панели и сабвуферу.
- Перед включением звуковой панели убедитесь, что выполнены все остальные подключения (см. пункты «Подключение телевизора» и «Подключение цифровых устройств» в главе «Подключение»).

Автоматический режим ожидания

Если звуковая панель находится в неактивном состоянии более 10 минут, она автоматически переходит в спящий режим. Отобразится «**STDBY**». Сабвуфер также переходит в режим ожидания, индикатор начинает непрерывно гореть оранжевым светом.

При следующем включении звуковой панели она вернется к последнему выбранному источнику.

Автоматическое пробуждение

В режиме ожидания звуковая панель пробудится автоматически, когда

- звуковая панель будет подключена к телевизору при помощи HDMI ARC и ваш телевизор будет включен;
- звуковая панель будет подключена к телевизору при помощи оптического кабеля и будут обнаружены аудиосигналы;
- звуковая панель будет подключена к телевизору при помощи HDMI ARC и HDMI, также подключена к цифровому источнику, например к ТВ-приставке, проигрывателю DVD/Blu-ray или игровой консоли, и ваше цифровое устройство включено;
- звуковая панель подключена к вашей домашней сети, и аудио транслируется на звуковую панель через Chromecast или Airplay.

6.2 Первая настройка

Автоматическая калибровка MultiBeam

Автоматическая калибровка MultiBeam (AMC) позволяет оптимизировать объемный звук для вашего любимого места в помещении.

- На пульте нажмите и удерживайте **HDMI**, пока на звуковой панели не появится «**CALIBRATION**».
 - Отсчет начинается от 5 до 1.
 - Звучит громкий звук. Начинается калибровка аудио.
 - «**CALIBRATING**»: Калибровка в процессе.
 - «**DONE**»: Калибровка успешно завершена.

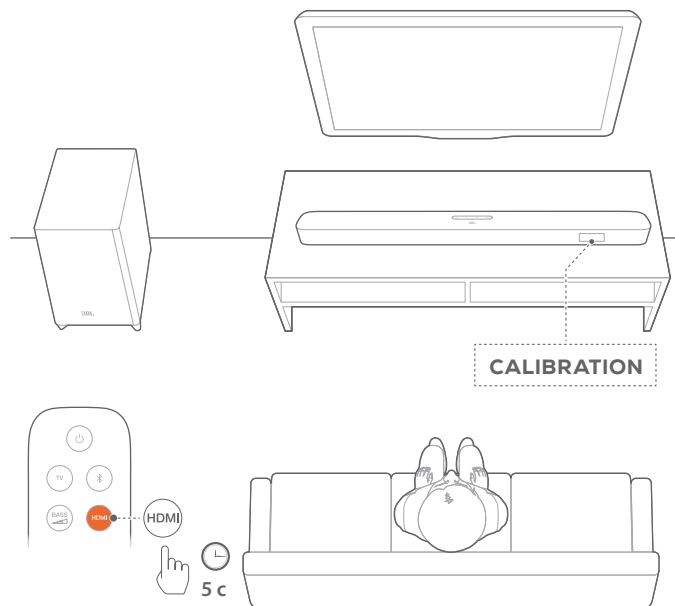

ПРИМЕЧАНИЯ:

- Во время AMC все кнопки на пульте отключены, кроме **TV** и **HDMI**.
- Отобразится «**FAILED**», если не удастся выполнить AMC.

6.3 Воспроизведение из источника ТВ

При подключенной звуковой панели вы можете слушать телевизионный звук через динамики звуковой панели.

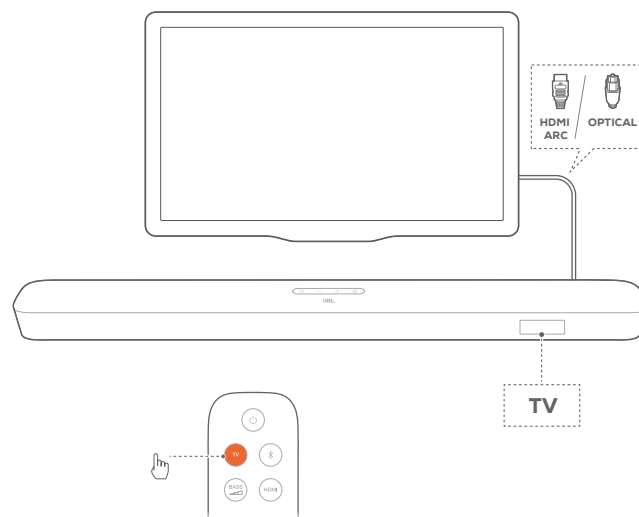

1. Убедитесь в том, что ваш телевизор настроен на поддержку внешних динамиков, а встроенные динамики телевизора отключены. Для получения более подробной информации смотрите инструкцию к телевизору.
2. Убедитесь в том, что звуковая панель правильно подключена к телевизору (см «Подключение к телевизору» в разделе «ПОДКЛЮЧЕНИЕ»).
3. Чтобы выбрать источник ТВ, нажмите **G** на звуковой панели или **TV** на пульте.
 - «**TV**»: в качестве источника сигнала выбран телевизор.
 - В заводских настройках источник ТВ выбран по умолчанию.

ПРИМЕЧАНИЯ:

- Если звуковая панель подключена к телевизору при помощи HDMI-кабеля и оптического кабеля одновременно, для подключения будет выбран HDMI-кабель.

6.3.1 Настройка пульта телевизора

Для использования пульта телевизора для управления телевизором и звуковой панелью ваш телевизор должен поддерживать HDMI-CEC. Если телевизор не поддерживает HDMI-CEC, выполните шаги в разделе «Обучение пульта ДУ от телевизора».

HDMI-CEC

Если телевизор поддерживает HDMI-CEC, включите функции, как указано в руководстве к телевизору. Вы можете управлять громкостью, включением/выключением звука, питанием и режимом ожидания на звуковой панели при помощи пульта к телевизору.

Обучение пульта ДУ от телевизора

1. Нажмите и удерживайте **G** и **+**, пока не отобразится «**LEARNING**».
 - Вы перешли в режим обучения пульта ДУ от телевизора.
2. В течение 15 секунд выполните следующие действия со звуковой панелью и пультом к телевизору:
 - a) На звуковой панели: нажмите одну из кнопок **+**, **-**, **+** и **-** вместе (для функции отключения/включения звука) и **⏻**.
 - b) На пульте к телевизору: нажмите нужную кнопку.
 - На звуковой панели отобразится «**WAIT**».
 - «**DONE**»: функция звуковой панели привязана к кнопке на пульте дистанционного управления от телевизора.
3. Повторяйте шаг 2 до полного запоминания кнопок.
4. Чтобы выйти из режима обучения пульта ДУ телевизора, нажмите и удерживайте **G** и **+** на звуковой панели, пока не появится **EXIT LEARNING**.
 - Звуковая панель вернется к последнему выбранному источнику.

6.4 Воспроизведение через вход HDMI

Показанная схема подключения звуковой панели позволяет воспроизводить видео с цифрового устройства на телевизоре, а звук — через динамики звуковой панели.

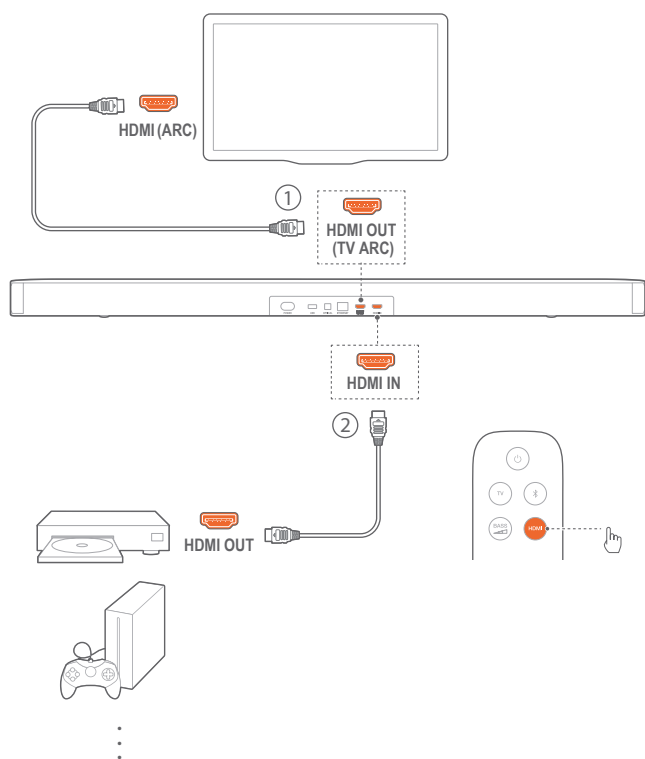

1. Убедитесь, что звуковая панель должным образом подключена к телевизору и к цифровому устройству (см. пункты «Подключение телевизора» и «Подключение цифровых устройств» в главе «ПОДКЛЮЧЕНИЕ»).

2. Включите цифровое устройство.
 - Телевизор и звуковая панель автоматически выйдут из режима ожидания и переключатся на источник входного сигнала.
 - Чтобы выбрать источник **HDMI IN** на звуковой панели, нажмите **G** на звуковой панели или **HDMI** на пульте.
3. Переведите телевизор в режим ожидания.
 - Звуковая панель и исходное устройство перейдут в режим ожидания.

ПРИМЕЧАНИЯ:

- Полная совместимость со всеми устройствами HDMI-CEC не гарантируется.

6.5 Воспроизведение из источника Bluetooth

Через Bluetooth можно осуществлять потоковую передачу аудио с устройства Bluetooth на звуковую панель.

1. Убедитесь в том, что звуковая панель правильно подключена к Bluetooth-устройству (см. «Bluetooth-соединение» в разделе «ПОДКЛЮЧЕНИЕ»).
2. Чтобы выбрать источник Bluetooth, нажмите **G** на звуковой панели или **Bluetooth** на пульте.
3. Начните воспроизведение аудио на Bluetooth-устройстве.
4. Настройте громкость на звуковой панели или на Bluetooth-устройстве.

6.6 Воспроизведение через Chromecast

Посредством Chromecast вы можете транслировать звук со своего устройства Android или iOS на звуковую панель.

1. На звуковой панели
 - Убедитесь в том, что звуковая панель правильно подключена к домашней сети (см. «Подключение к вашей домашней сети» в разделе «ПОДКЛЮЧЕНИЕ»).
2. На устройстве Android или iOS
 - a) Убедитесь в том, что ваше устройство Android или iOS подключено к той же сети, что и звуковая панель.
 - b) На устройстве с поддержкой Chromecast включите музыку, коснитесь соответствующего значка  и выберите подключенную звуковую панель.

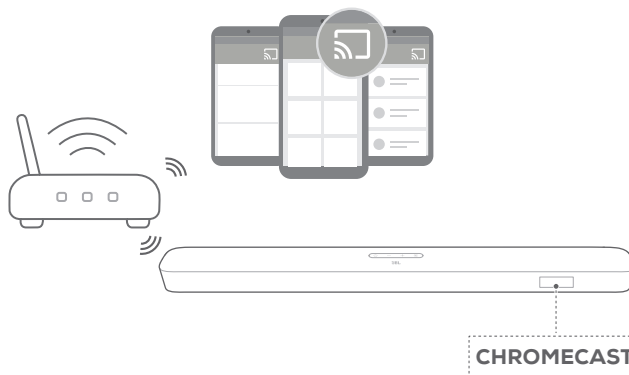

3. Чтобы выйти из режима воспроизведения музыки, перейдите к другому источнику.

6.7 Воспроизведение через Airplay

Посредством Airplay вы можете транслировать звук со своего устройства iOS на звуковую панель.

1. На звуковой панели
 - Убедитесь в том, что звуковая панель правильно подключена к домашней сети (см. «Подключение к вашей домашней сети» в разделе «ПОДКЛЮЧЕНИЕ»).
2. На устройстве iOS
 - a) Убедитесь в том, что ваше устройство iOS подключено к той же сети, что и звуковая панель.
 - b) Чтобы перейти в центр управления на устройстве iOS, проведите пальцем вниз с верхнего правого угла (iOS 12 или более поздней версии) или проведите вверх с нижнего края (iOS 11 или более поздней версии). Коснитесь , чтобы выбрать подключенную звуковую панель, а затем начните трансляцию аудио в приложении.

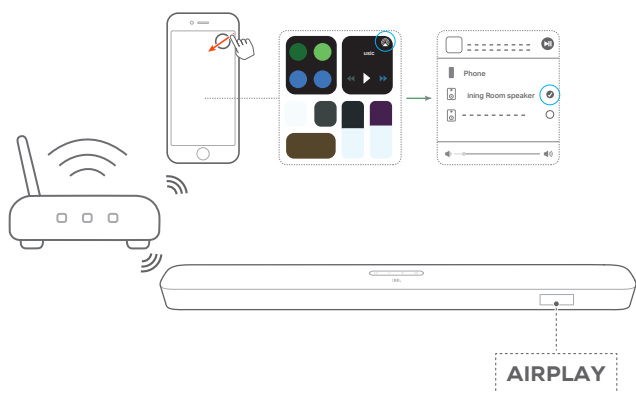

3. Чтобы выйти из режима воспроизведения музыки, перейдите к другому источнику.

ПРИМЕЧАНИЯ:

- Звуковая панель может поддерживать трансляцию аудио и не поддерживает трансляцию видео.
- При использовании Chromecast или Airplay воспроизведение музыки приостановится на текущем подключенном устройстве, когда вы начнете воспроизведение музыки на втором подключенном устройстве.
- При переключении звуковой панели с домашней сети Wi-Fi на проводную сеть во время использования AirPlay 2 воспроизведение музыки приостанавливается и возобновляется через несколько минут, в зависимости от пропускной способности потокового вещания. Для подключения к домашней проводной сети см. этап 3 раздела «Подключение к вашей домашней сети» в главе «CONNECT».

6.8 Воспроизведение в нескольких комнатах

С помощью функции воспроизведения в нескольких комнатах, вы можете передавать музыку с вашего устройства Android или iOS на несколько динамиков Chromecast / AirPlay / Alexa.

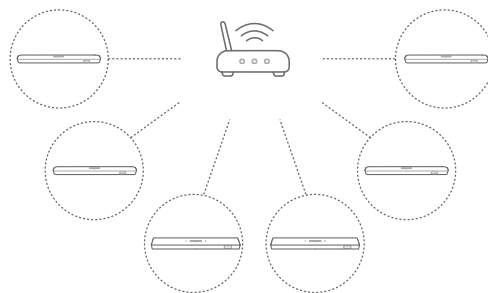

6.8.1 Chromecast

1. С помощью приложения Google Home подключите несколько акустических систем Chromecast к одной сети, расставьте их по нескольким комнатам и создавайте группы по мере необходимости.
2. Запустите приложение Chromecast с поддержкой на вашем смартфоне или планшете.
3. Включите музыку. Нажмите на значок  и выберите сгруппированные акустические системы.

ПРИМЕЧАНИЯ:

- См. приложение Google Home для получения более подробной информации.
- В зависимости от пропускной способности локальной сети возможна передача музыки на динамики Chromecast в количестве до 6 шт.

6.8.2 AirPlay

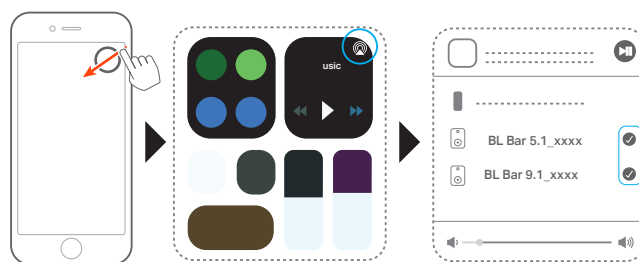

1. Войдите в центр управления на устройстве iOS.
2. Нажмите , чтобы выбрать несколько подключенных акустических систем по мере необходимости.
3. Начните трансляцию звука из приложения.

7. НАСТРОЙКИ ЗВУКА

Регулировка басов

1. Проверьте правильность подключения звуковой панели и сабвуфера (см. главу «УСТАНОВКА»).
2. Для переключения между уровнями басов нажимайте  на пульте дистанционного управления.
 - Будет отображаться от «LVL1» до «LVL5» (по умолчанию: «LVL3»).

Синхронизация аудио

Функция синхронизации аудио позволяет синхронизировать аудио и видео, чтобы звук воспроизводился без отставания от видео.

1. На пульте нажмите и удерживайте **TV** в течение более трех секунд.
2. В течение пяти секунд нажмите **+** или **-** на пульте, чтобы настроить задержку аудио и совместить его с видео.
 - Отображается интервал синхронизации аудио.

Интеллектуальный режим

Благодаря интеллектуальному режиму, настроенному по умолчанию, вы можете просматривать телепрограммы с улучшенными звуковыми эффектами. При просмотре таких телепрограмм, как новости и прогноз погоды, вы можете уменьшать звуковые эффекты, отключая интеллектуальный режим и переключаясь в стандартный режим.

Интеллектуальный режим: Для улучшенных звуковых эффектов используются настройки эквалайзера и JBL Surround Sound.

Стандартный режим: Для стандартных звуковых эффектов используются предустановленные настройки эквалайзера.

Для отключения интеллектуального режима выполните следующее:

1. На пульте нажмите и удерживайте  в течение более трех секунд. Нажмите **+**.
 - Отображается текущий режим. «**ON SMART MODE**»: Интеллектуальный режим включен.
2. Повторите шаг 1.
 - Вы переключаетесь в другой режим. «**OFF SMART MODE**»: Стандартный режим включен.
 - При следующем включении звуковой панели интеллектуальный режим включится автоматически.

8. ВОССТАНОВЛЕНИЕ ЗАВОДСКИХ НАСТРОЕК

При восстановлении заводских настроек по умолчанию удаляются все персонализированные настройки звуковой панели.

- На звуковой панели нажмите и удерживайте  и  в течение более 10 секунд.
 - Отобразится «**RESET**».
 - Звуковая панель отобразит «**LOAD**» и «**STDBY**» и перейдет в режим ожидания.

9. ОБНОВЛЕНИЕ ПО

Для оптимальной работы изделия и максимальной эффективности JBL может в будущем предложить обновление ПО для звуковой панели. Посетите сайт www.jbl.com или обратитесь в службу поддержки, чтобы получить больше информации о загрузке файлов обновления.

Онлайн-обновление

Подключите звуковую панель к телевизору. Обновление произойдет автоматически, если есть обновления ПО.

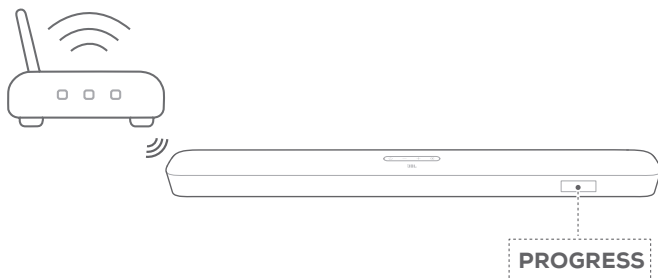

Во время обновления ПО отображается «**PROGRESS**» и выполненный процент обновления. После завершения обновления звуковая панель отобразит «**LOAD**» и «**STDBY**» и перейдет в режим ожидания.

Обновление с помощью USB-накопителя

1. Файл обновления программного обеспечения нужно сохранить в корневом каталоге USB-накопителя.
2. Подключите USB-накопитель.
3. Чтобы перейти в режим обновления ПО, нажмите и удерживайте **U** и **-** на звуковой панели в течение более 10 секунд.
 - Отобразится «**UPDATE MODE**».
 - «**WAIT**»: выполняется обновление программного обеспечения.
 - «**DONE**»: обновление программного обеспечения завершено.
 - Звуковая панель отобразит «**LOAD**» и «**STDBY**» и перейдет в режим ожидания.

ПРИМЕЧАНИЯ

- До завершения обновления звуковая панель должна быть включенной, а USB-устройство подключенным.

10. ПЕРЕПОДКЛЮЧЕНИЕ САБВУФЕРА

Сопряжение звуковой панели и сабвуфера выполняется на заводе. После включения они сопрягаются и подключаются автоматически. В некоторых случаях может потребоваться повторное сопряжение.

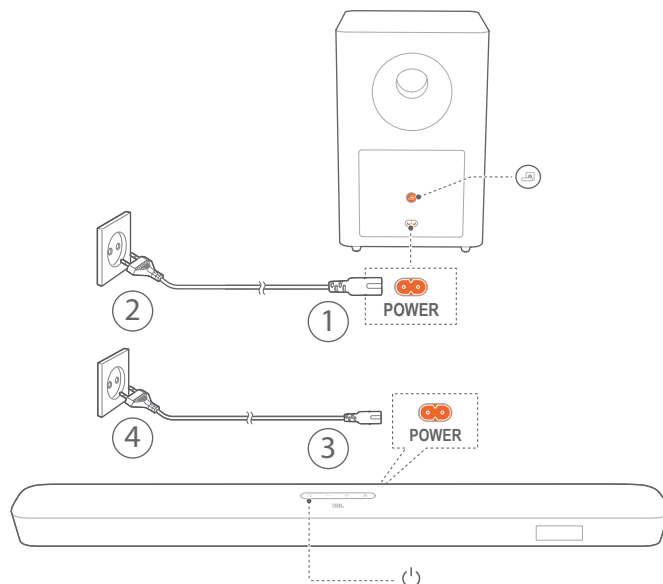

Переход в режим сопряжения сабвуфера

1. На задней панели сабвуфера нажмите и удерживайте  до начала быстрого мигания белым.
2. Для перехода в режим сопряжения сабвуфера на звуковой панели нажмите и удерживайте **BASS** на пульте дистанционного управления более пяти секунд. Нажмите **-** на пульте дистанционного управления.
 - «**PAIRING**»: Сабвуфер готов к сопряжению.
 - «**CONNECTED**»: сабвуфер подключен.

ПРИМЕЧАНИЯ:

- Если сопряжение и подключение не выполнено, сабвуфер выйдет из режима сопряжения через три минуты.  изменится с быстрого мигания белым на медленное мигание белым.

11. ТЕХНИЧЕСКИЕ ХАРАКТЕРИСТИКИ ИЗДЕЛИЯ

Общие характеристики:

- Модель: Bar 5.1 CNTR (звуковая панель), Bar 5.1 SUB (сабвуфер)
- Питание: 100 – 240 В переменного тока, 50/60 Гц
- Общая выходная мощность динамика (макс. при сум. коэф. гарм. 1%): 550 W
- Выходная мощность звуковой панели (макс. при сум. коэф. гарм. 1%): 5 X 50 Вт
- Выходная мощность сабвуфера (макс. при сум. коэф. гарм. 1%): 300 Вт
- Преобразователь звуковой панели: 5 х головок громкоговорителя + 2 боковых ВЧ-динамика 1,25"
- Преобразователь сабвуфера: 10"
- Сетевая мощность в режиме ожидания: < 2,0 Вт
- Рабочая температура: от 0°C до 45 °C

Характеристика HDMI:

- Выводы HDMI: 1
- Вывод HDMI (с обратным аудиоканалом): 1
- Версия HDMI HDCP: 2.3

Характеристики аудио:

- Частотная характеристика: 34 Гц – 20 кГц
- Аудиовыходы: 1 оптический, Bluetooth, USB (воспроизведение MP3 с USB доступно в версии для США. Для других версий USB используется только для технического обслуживания. Жесткий диск не поддерживается)

Характеристики USB (воспроизведение через USB доступно в версии для США):

- Порт USB: Тип A
- Характеристики USB: 5 В постоянный ток, 0,5 А
- Поддерживаемые форматы файлов: mp3
- Кодек MP3: MPEG 1 Layer 2/3, MPEG 2 Layer 3, MPEG 2.5 Layer 3
- Частота дискретизации MP3: 16 – 48 КГц
- Битрейт MP3: 80–320 кбит/с

Характеристики беспроводной связи:

- Версия Bluetooth: 4.2
- Профиль Bluetooth: A2DP V1.2, AVRCP V1.5
- Частотный диапазон Bluetooth: 2402 МГц – 2480 МГц
- Макс. мощность Bluetooth: < 11 дБ/мВт (ЭИИМ)
- Тип модуляции: GFSK, π/4 DQPSK, 8DPSK
- Сеть Wi-Fi: IEEE 802.11 a/b/g/n/ac (2,4 ГГц / 5 ГГц)
- Частотный диапазон 2.4G Wi-Fi: 2412 – 2472 МГц (2,4 ГГц диапазона ISM, в США 11 каналов, в Европе и других странах 13 каналов)
- Макс. мощность передатчика 2.4G Wi-Fi: < 20 дБм
- Тип модуляции: DBPSK, DQPSK, CCK, QPSK, BPSK, 16QAM, 64QAM
- Частотный диапазон 5G Wi-Fi: 5,15 – 5,35 ГГц, 5,725 – 5,825 ГГц

- Макс. мощность передачи беспроводной сети Wi-Fi 5G: < 22 дБм
- Тип модуляции: QPSK, BPSK, 16QAM, 64QAM, 256QAM
- Частотный диапазон беспроводной сети 5G: 5732 МГц - 5848 МГц
- Макс. мощность беспроводной сети 5G: < 10 дБ/мВт
- Тип модуляции: FSK

Габаритные размеры

- Размеры (Ш x В x Г): 1018 x 58 x 100 мм / 40,1" x 2,3" x 3,9" (звуковая панель); 305 x 440 x 305 мм / 12,0" x 17,3" x 12,0" (сабвуфер)
- Вес: 3,06 кг (звуковая панель); 10,62 кг (сабвуфер)
- Размеры упаковки (Ш x В x Г): 1105 x 382 x 488 мм / 43,5" x 15,0" x 19,2"
- Вес упаковки (общий): 16,8 кг

12. УСТРАНЕНИЕ НЕПОЛАДОК

Никогда не пытайтесь чинить устройство самостоятельно. Если у вас возникли проблемы с использованием устройства, проверьте следующие пункты перед вызовом службы поддержки.

Система

Устройство не включается.

- Проверьте, включен ли шнур питания в розетку и звуковую панель.

Звуковая панель не реагирует на нажатие кнопок.

- Восстановите заводские настройки звуковой панели (см. раздел «ВОССТАНОВЛЕНИЕ ЗАВОДСКИХ НАСТРОЕК»).

Звук

Нет звука из звуковой панели.

- Убедитесь, что звук не отключен.
- Выберите правильный источник аудио на пульте.
- Правильно подключите звуковую панель к телевизору или другим устройствам.
- Верните звуковую панель к заводским настройкам, нажав и удерживая \cup и \odot на звуковой панели дольше 10 секунд.

Искаженный звук или эхо

- Если звук воспроизводится с телевизора через звуковую панель, убедитесь в том, что звук на телевизоре отключен или встроенный динамик телевизора не работает.

Аудио и видео не синхронизированы.

- Включите функцию синхронизации аудио, чтобы синхронизировать аудио и видео (см. «Синхронизация аудио» в разделе «НАСТРОЙКИ ЗВУКА»).

Bluetooth

Устройство не может подключиться к звуковой панели.

- Проверьте, включили ли вы Bluetooth на устройстве.
- Если звуковая панель была сопряжена с другим устройством Bluetooth, сбросьте Bluetooth (см. «Для подключения к другому устройству» в «Bluetooth-соединение» в разделе «ПОДКЛЮЧЕНИЕ»).
- Если ваше устройство Bluetooth уже было сопряжено со звуковой панелью, сбросьте Bluetooth на звуковой панели, отключите устройство Bluetooth, а затем выполните сопряжение устройства Bluetooth со звуковой панелью еще раз (см. «Для подключения к другому устройству» в «Bluetooth-соединение» в разделе «ПОДКЛЮЧЕНИЕ»).

Плохое качество звука от подключенного Bluetooth-устройства

- Плохой прием Bluetooth. Переместите устройство источника ближе к звуковой панели или устраните препятствие между устройством источника и звуковой панелью.

Подключенное устройство Bluetooth постоянно включается и выключается.

- Плохой прием Bluetooth. Переместите устройство источника ближе к звуковой панели или устраните препятствие между устройством источника и звуковой панелью.

Wi-Fi

Ошибка подключения к Wi-Fi.

- Убедитесь, что Wi-Fi включен.
- Убедитесь в том, что вы выбрали нужную сеть, и введите правильный пароль.
- Убедитесь в том, что маршрутизатор или модем включен и находится в пределах диапазона.
- Убедитесь в том, что звуковая панель подключена к той же беспроводной локальной сети, что и смартфон или планшет.

Приложение Google Home не может найти устройство.

- Убедитесь, что звуковая панель включена.
- Убедитесь, что ваша сеть работает должным образом.
- Убедитесь в том, что маршрутизатор или модем включен и находится в пределах диапазона.

Воспроизведение

AirPlay не обнаруживает звуковую панель в качестве динамика AirPlay для трансляции музыки.

- На устройстве Apple обновите программное обеспечение до последней версии: iOS 13.4 и более поздней версии, macOS 10.15.4 или более поздней версии, или tvOS 14.3.
- Убедитесь в том, что ваше устройство Apple подключено к той же сети, что и звуковая панель.
- В случае ПК с установленным ПО iTunes для ОС Windows можно транслировать музыку с ПК на звуковой панели через Bluetooth.

Пульт дистанционного управления

Пульт дистанционного управления не работает.

- Проверьте, не протекают ли батареи. Если это так, замените их новыми.
- Сократите расстояние и угол между пультом и основным устройством.

Не удалось завершить обучение пульта дистанционного управления телевизором.

- Проверьте, не используете ли вы пульт дистанционного управления телевизором на инфракрасных лучах. Обучение с использованием инфракрасных лучей не поддерживается Bluetooth-пультом дистанционного управления телевизором.

13. ТОРГОВЫЕ МАРКИ



The Bluetooth® word mark and logos are registered trademarks owned by the Bluetooth SIG, Inc. and any use of such marks by HARMAN International Industries, Incorporated is under license. Other trademarks and trade names are those of their respective owners.



The terms HDMI, HDMI High-Definition Multimedia Interface, and the HDMI Logo are trademarks or registered trademarks of HDMI Licensing Administrator, Inc.



The Wi-Fi CERTIFIED™ Logo is a certification mark of the Wi-Fi Alliance®.



Manufactured under license from Dolby Laboratories. Dolby, Dolby Audio, Dolby Vision, and the double-D symbol are trademarks of Dolby Laboratories.



Google, Google Play, Google Home and Chromecast built-in are trademarks of Google LLC.



Apple, AirPlay, iPad, iPad Air, iPad Pro, and iPhone are trademarks of Apple Inc., registered in the U.S. and other countries.

Use of the Works with Apple badge means that an accessory has been designed to work specifically with the technology identified in the badge and has been certified by the developer to meet Apple performance standards.

To control this AirPlay 2-enabled speaker, iOS 13.4 or later is required.



Amazon, Echo, Alexa, and all related logos are trademarks of Amazon.com, Inc. or its affiliates.



Use your phone, tablet or computer as a remote control for Spotify. Go to spotify.com/connect to learn how

The Spotify Software is subject to third party licenses found here: <https://www.spotify.com/connect/third-party-licenses>

14. УВЕДОМЛЕНИЕ О ЛИЦЕНЗИИ НА ОТКРЫТЫЙ ИСХОДНЫЙ КОД

Эта продукция содержит ПО с открытым исходным кодом с лицензией GPL. Для вашего удобства исходный код и инструкции также доступны на странице <http://www.jbl.com/opensource.html>.

Воспользуйтесь нашими контактами:

Harman Deutschland Gmb

НАТТ: Open Source, Gregor Krapf-Gunther, Parkring 3

85748 Garching bei Munchen, Germany

или OpenSourceSupport@Harman.com, если у вас есть дополнительные вопросы, касающиеся ПО с открытым исходным кодом.



HARMAN International Industries,
Incorporated 8500 Balboa Boulevard,
Northridge, CA 91329 USA
www.jbl.com

© 2022 HARMAN International Industries, Incorporated.

Все права защищены.

JBL – это торговая марка компании HARMAN International Industries Incorporated, зарегистрированной в США и других странах. Функции, характеристики и внешний вид могут изменяться без предварительного уведомления.