

---

RU

# Руководство по эксплуатации

## ГАЗОВАЯ ВАРОЧНАЯ ПОВЕРХНОСТЬ РУКОВОДСТВО ПО ЭКСПЛУАТАЦИИ

HGE 640C

HGE 643C

HGG 643C

# HISTORY

## БЛАГОДАРИМ ВАС ЗА ВЫБОР БЫТОВОЙ ТЕХНИКИ HiSTORY!

HiSTORY разрабатывает современную бытовую технику с характерным сочетанием стиля и производительности для удобства и комфорта наших покупателей. Компания использует международный опыт при разработке продукции и открыта пожеланиям пользователей, чтобы сделать технику надежным и желанным помощником в вашем доме.

Мы будем признательны, если вы пришлете свои наблюдения по работе, качеству исполнения и удобству пользования купленного вами товара на адрес: **info@hi-story.ru**

Перед использованием новой техники внимательно изучите Руководство по эксплуатации. Соблюдение правил безопасности, эксплуатации и профилактики обеспечит длительный срок использования прибора, а также позволит сэкономить ваше время и деньги.

Пожалуйста, сохраните данное Руководство Пользователя и используйте его в течение всего срока службы.

Знак	Значение
	Важная информация или полезные советы по использованию
	Предупреждение во избежание опасных ситуаций для жизни и имущества
	Предупреждение о риске поражения электрическим током
	Предупреждение об угрозе возникновения пожара
	Предупреждение о горячих поверхностях

# СОДЕРЖАНИЕ

1.	Важные предупреждения о безопасности .....	3
1.1.	Общие предупреждения.....	3
1.2.	Безопасность детей.....	5
1.3.	Безопасность при работе с электричеством.....	5
1.4.	Назначение .....	5
2.	УСТАНОВКА .....	6
2.1.	Перед эксплуатацией прибора.....	6
2.2.	Установка и соединения .....	7
2.3.	Электрическое соединение .....	9
2.4.	Газовое соединение.....	9
2.5.	Проверка на наличие утечки .....	11
2.6.	Последняя проверка .....	11
2.7.	Утилизация прибора .....	12
3.	О ПРИБОРЕ.....	13
3.1.	Общий внешний вид.....	13
3.2.	Показатели потребления .....	14
4.	ЭКСПЛУАТАЦИЯ ВАРОЧНОЙ ПОВЕРХНОСТИ .....	15
4.1.	Первое использование.....	15
4.2.	Первая очистка .....	15
4.3.	Описание использования газовой варочной поверхности.....	15
4.4.	Предохранительное устройство для перекрытия газа.....	16
5.	УХОД И ОЧИСТКА.....	16
5.1.	Общая информация .....	16
5.2.	Очистка панели управления.....	17
5.3.	Очистка варочной поверхности.....	17
6.	СОВЕТЫ ПО РЕШЕНИЮ ПРОБЛЕМ .....	18

## **1. Важные предупреждения о безопасности**

Внимательно прочтите руководство по эксплуатации перед установкой и использованием прибора. Гарантия на неисправности, связанные с неправильным подключением и использованием прибора, не распространяется.

### **1.1. Общие предупреждения**

- Использование прибора детьми старше 8 лет и людьми с ограниченными физическими, сенсорными и умственными способностями или с недостатком опыта или знаний допускается, только если они находятся под присмотром или получили инструкции по безопасному использованию прибора и осознают потенциальные риски, связанные с его эксплуатацией. Не позволяйте детям играть с прибором.
- Распакуйте и осмотрите варочную панель. В случае обнаружения транспортных повреждений не подключайте варочную панель и обратитесь в торговую организацию, где вы приобрели прибор.
- Подключите прибор к заземленной розетке/линии, защищенной предохранителем, который соответствует значениям, указанным в таблице «Технические характеристики».
- При использовании с трансформатором или без него, заземление обязательно должно быть выполнено квалифицированным электриком.
- Наша компания не несет ответственности за любой ущерб, который может возникнуть, если прибор не используется с заземлением, соответствующим местным правилам.
- Ни в коем случае не используйте прибор, если шнур питания/вилка неисправны. Позвоните в авторизованную сервисную службу.
- Не используйте прибор, если он неисправен или имеет заметные повреждения.
- Не выполняйте ремонт или модификацию прибора самостоятельно. Тем не менее, вы можете устранить некоторые проблемы; для этого смотрите «Советы по решению проблем» на 19-й странице.
- Ни в коем случае не мойте прибор распыляя или наливая на него воду! Не используйте пароочиститель! Существует риск поражения электрическим током!
- Не используйте прибор, находясь под действием лекарственных препаратов и/или алкоголя.
- Прибор должен быть отключен от источника питания во время процедур установки, техобслуживания, очистки и ремонта.
- Все операции по установке, подключению к электросети, наладке и адаптации к другому виду газа должны проводиться сертифицированным специалистом в соответствии со всеми действующими нормами и законодательством, а также с предписаниями местных газо- и электроснабжающих компаний. Особое внимание следует уделить требованиям к вентиляции. Производитель не несет никакой ответственности за любой ущерб, который может возникнуть в результате действий, совершенных некомпетентными лицами, и гарантия на прибор становится недействительной.

- Будьте осторожны при использовании алкоголя во время приготовления еды. Алкоголь испаряется при высоких температурах и может воспламениться при контакте с горячими поверхностями, что может привести к пожару.
- Не нагревайте закрытые консервные и стеклянные банки. Давление, которое возникнет внутри, может привести к взрыву банки.
- Не кладите легковоспламеняющиеся материалы рядом с прибором, поскольку его края при работе будут горячими.
- Все вентиляционные каналы должны быть открыты.
- Прибор во время использования может быть горячим. Не прикасайтесь к горячим поверхностям, нагревательным элементам и т. д.
- Убедитесь, что прибор выключен после каждого использования. Прибор и его доступные поверхности во время использования являются горячими.
- Не прикасайтесь к прибору во время его работы.
- Не используйте острые и прокалывающие материалы для очистки стекла прибора, подобные материалы могут повредить прибор.
- Поскольку раскаленное масло может привести к возникновению пожара, не оставляйте прибор без присмотра во время использования.
- При возможном пожаре не пытайтесь потушить огонь водой, немедленно отключите прибор от электропитания и накройте горящую часть влажным полотном.
- Если разбилось стекло вашей плиты: немедленно выключите все конфорки и отсоедините прибор от источника питания, не касайтесь поверхности прибора, не используйте прибор.
- Для очистки стекла плиты не используйте абразивные чистящие средства или острые металлические предметы, которые могут повредить поверхность и привести к поломке стекла.
- Не используйте прибор на нейлоновых, легковоспламеняющихся и не устойчивых к высокой температуре материалах.
- Кастрюли, размещенные на варочные панели, должны быть соответствующих размеров.
- Не трите кнопки и INOX поверхности плиты твердыми царапающими предметами, не используйте абразивные чистящие средства.
- Если пламя горелки случайно погасло, горелка отключается и не включается в течение как минимум 1 минуты.

## **1.2. Безопасность детей**

- Во время использования варочной панели, прибор и поверхности вокруг неё нагреваются. Держите детей подальше от прибора и поверхностей вокруг него.
- **ВНИМАНИЕ:** Во время использования решетки доступные поверхности могут быть горячими. Держите маленьких детей подальше от прибора. Дети в возрасте до 8 лет не должны подходить близко и прикасаться к прибору в отсутствие взрослых.
- Использование прибора детьми старше 8 лет и людьми с ограниченными физическими, сенсорными и умственными способностями или с недостатком опыта или знаний допускается, только если они находятся под присмотром или получили инструкции по безопасному использованию прибора и осознают потенциальные риски, связанные с его эксплуатацией. Не позволяйте детям играть с прибором.
- Детям запрещается выполнять чистку и техобслуживание прибора без надзора.
- Упаковочные материалы могут быть опасны для детей. Храните упаковочные материалы в недоступном для детей месте или утилизируйте их в соответствии с инструкциями по утилизации.

## **1.3. Безопасность при работе с электричеством**

- Все процедуры, которые будут выполняться с электрическими приборами и системами, должны выполняться квалифицированными и компетентными лицами.
- Устройство не предназначено для эксплуатации с помощью внешнего таймера или отдельной системы дистанционного управления.
- В случае любого повреждения выключите прибор и отсоедините от электропитания. Для этого отключите предохранитель в вашем доме. Убедитесь, что электрический ток предохранителя совместим с током прибора.

## **1.4. Назначение**

Данный прибор предназначен исключительно для бытового использования и не может применяться в промышленных или коммерческих целях. Используйте прибор только для приготовления пищи, а не для обогрева помещения. Гарантия производителя действительна только в случае использования прибора по назначению.

Производитель не несет никакой ответственности за любой, в том числе косвенный или сопутствующий, ущерб, причиненный в результате неправильной эксплуатации или во время транспортировки.

## 2. УСТАНОВКА

### 2.1. Перед эксплуатацией прибора

 Убедитесь, что ваша электропроводка и/или газовая система являются соответствующими характеристикам прибора. В противном случае, вызовите квалифицированного электрика или сотрудника газовой службы для выполнения необходимых работ.

 Подготовка электропроводки и/или газовой системы и места, где будет размещен прибор, выполняется покупателем.

 Прибор должен быть установлен в соответствии с действующими нормативами в хорошо проветриваемом помещении. Перед установкой и использованием прибора ознакомьтесь с инструкциями.

 Перед установкой прибора убедитесь в том, что он не поврежден. Если прибор поврежден, не устанавливайте его. Поврежденные приборы представляют угрозу для вашей безопасности.

 Любые работы с газовым оборудованием и системами должны выполняться уполномоченными и квалифицированными специалистами.

 Прибор не оборудован устройством удаления продуктов сгорания. Воздух, необходимый для горения, берется из воздуха помещения, а выделяющиеся продукты горения попадают непосредственно в помещение. Это устройство необходимо установить и подключить в соответствии с действующими нормами. Особое внимание необходимо уделить требованиям, касающимся вентиляции.

 Хорошая вентиляция является обязательным условием для безопасной работы вашего прибора. Если для вентиляции помещения нет окон или дверей, необходимо установить дополнительную вентиляцию.

 Выход дымохода должен иметь высоту 1,80 метра от пола и диаметр 150 мм, чтобы открываться наружу.

 Вентиляционная решетка должна быть минимум 75 см<sup>2</sup>, таким образом, чтобы открываться наружу, близко к основанию кухни.

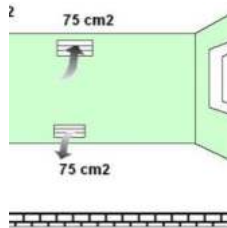
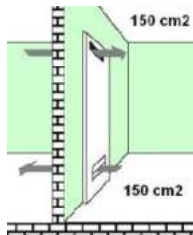
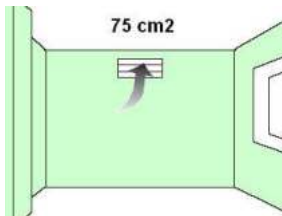

## 2.2. Установка и соединения

### 2.2.1. Подготовка встроенной варочной поверхности перед установкой



Рис. 1



Рис. 2

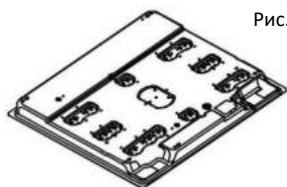

Рис. 3

Разместите вашу варочную поверхность лицевой частью вниз на пенопласт, находящийся в коробке, и установите силиконовую ленту.

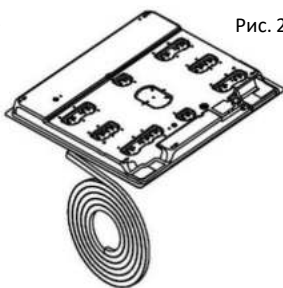
В INOX варочных поверхностях установите силикон на INOX поверхность, а на стеклянных варочных поверхностях - на стеклянную поверхность.

Установите силикон, присутствующий в упаковке, вокруг плиты, как показано на рисунке.

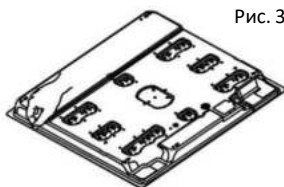

Рис. 5

Рис. 4

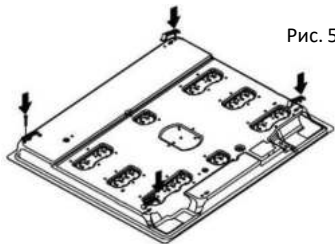
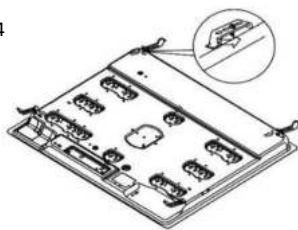

Отверстия для крепления монтажных ножек.

Установите монтажные ножки, как показано на рисунке.



Рис. 6

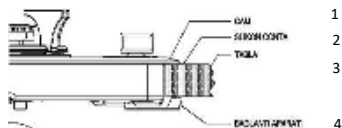

1. Стекло
2. Силиконовый уплотнитель
3. Поддон
4. Соединительный элемент

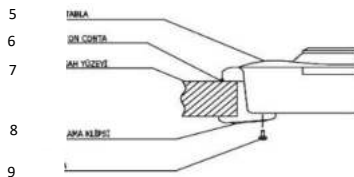

5. Верхний поддон
6. Силиконовый уплотнитель
7. Поверхность столешницы
8. Соединительные зажимы
9. Болт



Рис.7



Варочная поверхность имеет специальный уплотнитель, который предотвращает протекание жидкостей через отверстия в шкаф. Чтобы установить этот уплотнитель, наклейте его, как описано на рисунке выше. Переверните варочную поверхность, снимите защитную ленту с резиновой прокладки и наклейте ее на плиту, оба конца прокладки должны быть точно совмещены. Установите монтажные пластины с помощью болтов, как показано на рисунках 4 и 5. Затем вставьте варочную поверхность в отверстие в столешнице.

Для размещения вашей варочной поверхности на рисунке 7 указаны размеры для выреза столешницы. Поместите варочную поверхность, которую вы предварительно подготовили, в вырезанное отверстие в столешнице. Если вы будете использовать плиту над встроенным духовым шкафом, соблюдайте требования, касающиеся циркуляции воздуха между духовым шкафом и плитой, указанные на рисунках 8 и 9.

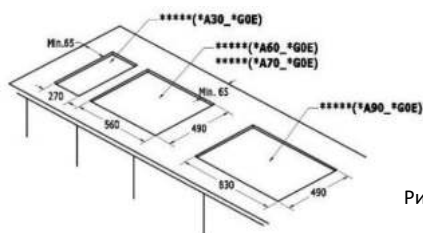
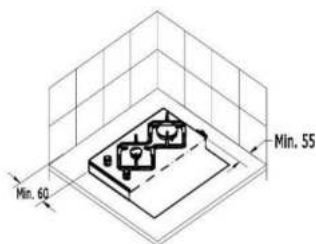

Рис. 9



Рис. 8

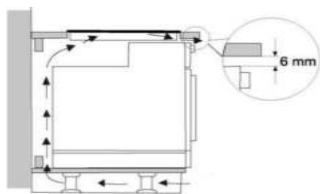

После удаления защитной пленки с INOX поверхности можете приступить к использованию плиты.

## 2.3. Электрическое соединение



**Прибор обязательно должен использоваться с заземленной линией!**

Производитель не будет нести ответственность за любые повреждения, которые могут возникнуть при использовании прибора без заземления, выполненного в соответствии с требованиями.



**Опасность поражения электрическим током, короткого замыкания или пожара из-за установок, выполненных некомпетентными людьми!** Подключение прибора к электросети может быть выполнено только уполномоченным лицом, и гарантия на прибор вступает в силу только после правильной установки.



**Опасность поражения электрическим током, короткого замыкания или пожара из-за повреждения кабеля питания!** Кабель питания не должен быть раздавлен, заземлен или контактировать с горячими частями прибора. В случае повреждения электропроводки, устранение неполадки должно быть выполнено квалифицированным электриком.

- Данные о электропитании сети должны соответствовать данным, указанным на типовой этикетке прибора. Типовую этикетку можно увидеть на задней стороне прибора или под прибором.
- Соединительный кабель прибора должен соответствовать техническим характеристикам и потреблению электроэнергии;



**Опасность поражения электрическим током!** Перед началом любых работ по электромонтажу отключите прибор от источника питания.

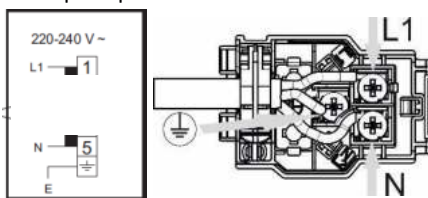

## 2.4. Газовое соединение



Любые работы с газовым оборудованием и системами должны выполняться уполномоченными и квалифицированными специалистами. Перед установкой проверьте, соответствуют ли условия местного распределения (тип газа и давление газа) настройкам прибора.

При подключении к системе газоснабжения пользуйтесь жесткой металлической трубой и муфтами, или гибкой трубой из нержавеющей стали, соответствующими действующим нормам. Проследите за тем, чтобы используемые гибкие металлические трубы не входили в контакт с подвижными частями, кабелями, не были зажаты и не были повреждены. Магистральная труба прибора имеет диаметр 1/2 дюйма, расположение трубы зависит от модели прибора. Выполняйте

подключение, не оказывая чрезмерного силового воздействия на варочную поверхность.

#### 2.4.1. LPG соединение

Для подключения к газовому баллону установите хомут на шланг газового баллона. Установите переходник в гибкий шланг газового баллона, предварительно нагрев конец шланга в кипящей воде. Зафиксируйте хомут на конце шланга и закрутите фиксирующий винт хомута при помощи инструмента. Установите прокладку в переходник (как показано на рисунке 10) и закрутите гайку переходника на резьбе магистральной трубы прибора.

Длина газового шланга не должна превышать 1500 мм.



**ПРИ ПОДКЛЮЧЕНИИ К БАЛЛОННОМУ ГАЗУ ИСПОЛЬЗУЙТЕ ГАЗОВЫЙ РЕДУКТОР, РЕКОМЕНДОВАННЫЙ СПЕЦИАЛИСТАМИ ГАЗОВОЙ СЛУЖБЫ. ИСПОЛЬЗУЙТЕ ТОЛЬКО СЕРТИФИЦИРОВАННОЕ ГАЗОВОЕ ОБОРУДОВАНИЕ**

**Шланг, через который будет поступать газ, не должен проходить через горячую часть задней поверхности прибора. Температура газового шланга не должна превышать 90°C (градусов).**

Перед использованием убедитесь, что система не пропускает газ.



Рис. 10

#### 2.4.2. NG (природный газ) соединение

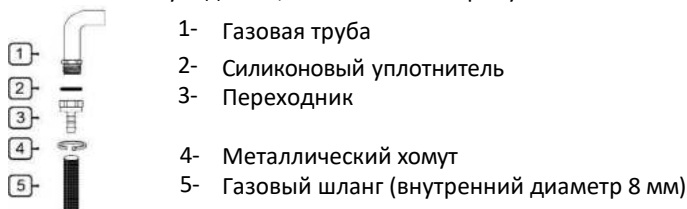

Рис. 11

Все операции по установке, подключению к магистральному газу, наладке и адаптации к другому виду газа должны проводиться сертифицированным специалистом в соответствии со всеми действующими нормами и законодательством, а также с предписаниями местных газоснабжающих компаний.

## 2.5. Проверка на наличие утечки

Откройте клапан природного газа и проверьте, нет ли утечки газа, нанеся мыльную воду с обильным количеством пены на выполненное соединение.

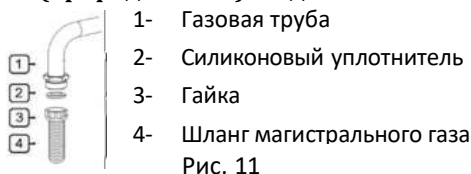

Ни в коем случае не проверяйте пламенем.

## 2.6. Последняя проверка

1. Вставьте шнур питания в розетку и активируйте предохранитель устройства.
2. Проверьте функции.

### 2.6.1. Преобразования LPG-ПГ / ПГ-LPG



Рис. 12



Рис. 12.1

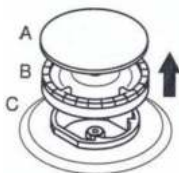

Рис. 12.2

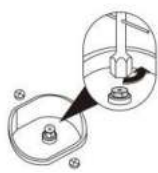

Рис. 12.3



Рис. 12.4

Поднимите крышку конфорки и конфорку, как показано на рисунке 12.

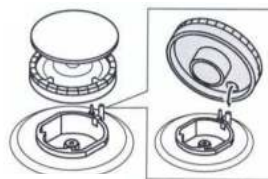
Открутите инжектор при помощи торцевой отвертки 7 мм, как показано на Рисунке 12.1.

Установите инжектор (D), на который вы хотите преобразовать прибор, как показано на Рисунке 12.2.

(см. таблицу 1)

Установите конфорку на место, как показано на Рисунке 12.3.

После завершения преобразования, по порядку зажигайте конфорки и, открутив ручку регулировки конфорки, находящуюся на панели управления, путем затягивания или ослабления винта на газовом клапане (12.4 кран) или внутри штока клапана, отрегулируете высоту пламени конфорки.

## 2.7. Утилизация прибора и хранение

### 2.7.1. Утилизация упаковки

Упаковочные материалы могут представлять собой опасность для детей. Храните упаковочные материалы в недоступном для детей месте.

Этот прибор изготовлен из материалов, которые могут быть переработаны и использованы повторно. Поэтому утилизируйте его в соответствии с инструкцией по утилизации. Не выбрасывайте его вместе с обычными бытовыми отходами.

### 2.7.2. Перевозка в будущем

- Сохраните оригинальную коробку прибора и перевозите прибор в этой коробке. Следуйте инструкциям, указанным на коробке. Если оригинальная коробка не сохранилась, оберните прибор в воздушно-пузырьковую плёнку или толстым картоном и плотно обмотайте ее клейкой лентой.
- Надежно зафиксируйте насадки и подставки для кастрюль с помощью ленты.
- Не кладите на прибор другие предметы. Прибор должен транспортироваться в вертикальном положении.
- Проверьте внешний вид прибора на наличие повреждений, которые могли возникнуть во время транспортировки.

### 2.7.3. Хранение

- Размещайте изделие лицевой стороной вверх в соответствии с инструкциями по упаковке.
- Изделие хрупкое, обращайтесь с ним осторожно.
- Не подвергайте его воздействию влаги.
- Не переворачивайте его.
- Не храните изделие в среде с температурой ниже  $-25^{\circ}\text{C}$  или выше  $60^{\circ}\text{C}$  более 2 часов.

### 2.7.3. Утилизация старого прибора



Утилизируйте старое изделие экологически безопасным способом. На этом изделии есть символ (WEEE), указывающий на то, что отходы электрического и электронного оборудования следует сдавать отдельно. Это означает, что оборудование требует обращения в соответствии с Директивой ЕС 2012/19/EU для переработки или сбора отходов, чтобы свести к минимуму воздействие на окружающую среду. Свяжитесь с местными и региональными органами для получения дополнительной информации. Электронные изделия, не прошедшие контролируемый процесс сбора отходов, представляют потенциальную опасность как для окружающей среды, так и для здоровья человека из-за содержащихся в них вредных веществ. Проконсультируйтесь у официального дилера или в центре сбора мусора вашего муниципального управления об утилизации изделия. Перед утилизацией изделия отрежьте штепсельную вилку, чтобы не подвергать опасности детей.

### 3. О ПРИБОРЕ:

#### 3.1. Общий внешний вид

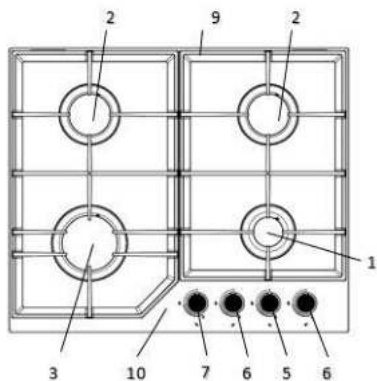

**HGE 640C \*\*\***

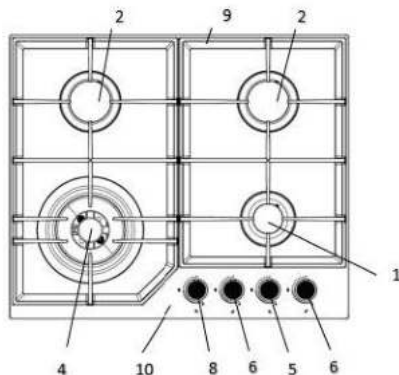

**HGE 643C \*\*\*, HGG 643C \*\*\***

1. Маленькая конфорка
2. Средняя конфорка
3. Большая конфорка
4. Конфорка Wok / Мини wok
5. Ручка регулировки маленькой конфорки
6. Ручка регулировки средней конфорки
7. Ручка регулировки большой конфорки
8. Ручка регулировки конфорки Wok /Мини wok
9. Решетка
10. Варочная панель

Примечание: \*\*\* в наименовании модели обозначает цвет прибора.

## 3.2. Показатели потребления

Таблица 1. Показатели Потребления (Конфорки Remay)

	LPG G30 - 30 мбар			NG G20 - 20 мбар			LPG G30 - 50 мбар			NG G25.3 - 25 мбар		
	Инжектор (мм)	Мощность (кВт)	Потребление (г/ч)	Инжектор (мм)	Мощность (кВт)	Потребление (мЗ/ч)	Инжектор (мм)	Мощность (кВт)	Потребление (г/ч)	Инжектор (мм)	Мощность (кВт)	Потребление (мЗ/ч)
Маленькая конфорка	∅0,50	1,00	73	∅0,72	1,00	0,095	∅0,43	1,00	73	∅0,75	1,00	0,111
Средняя конфорка	∅0,72	2,00	145	∅1,03	2,00	0,190	∅0,62	2,00	145	∅1,06	2,00	0,221
Большая конфорка	∅0,85	2,90	211	∅1,24	2,90	0,276	∅0,75	2,90	211	∅1,27	2,90	0,321

Таблица 1.1. Показатели потребления (Конфорки Sabaf)

	LPG G30 - 30 мбар			NG G20 - 20 мбар			LPG G30 - 50 мбар			NG G25.3 - 25 мбар		
	Инжектор (мм)	Мощность (кВт)	Потребление (г/ч)	Инжектор (мм)	Мощность (кВт)	Потребление (мЗ/ч)	Инжектор (мм)	Мощность (кВт)	Потребление (г/ч)	Инжектор (мм)	Мощность (кВт)	Потребление (мЗ/ч)
Маленькая конфорка	∅0,50	1,00	73	∅0,72	1,00	0,095	∅0,43	1,00	73	∅0,75	1,00	0,111
Средняя конфорка	∅0,70	2,00	145	∅1,03	2,00	0,190	∅0,62	2,00	145	∅0,97	2,00	0,221
Большая конфорка	∅0,85	2,90	211	∅1,15	2,90	0,276	∅0,75	2,90	211	∅1,18	2,90	0,321
Мини Wok	∅0,82	2,50	182	∅1,15	2,50	0,238	∅0,73	2,50	182	∅1,15	2,30	0,255
Wok конфорка (3.8 кВт)	∅1,00	3,80	276	∅1,50	3,80	0,362	∅0,78	3,80	276	∅1,45	3,80	0,421
Wok конфорка (4.2 кВт)	∅1,03	4,20	305	∅1,55	4,20	0,400	∅0,83	4,20	334	∅1,50	4,20	0,465
Wok конфорка (4.2 kW AFB)	∅1,03	4,20	305	∅1,55	4,20	0,400	∅0,83	4,20	334	-	-	-



Компания для улучшения качества изделия может изменить технические характеристики без предварительного уведомления.



Изображения в руководстве являются схематичными и могут не соответствовать вашему изделию.



Значения, указанные в маркировках на изделии или других печатных документах, поставляемых вместе с изделием, являются значениями, полученными в лабораторных условиях в соответствии с действующими стандартами. Эти значения могут варьироваться в зависимости от условий окружающей среды и использования изделия.

## 4. ЭКСПЛУАТАЦИЯ ВАРОЧНОЙ ПОВЕРХНОСТИ

### 4.1. Первое использование

Снимите защитную пленку с INOX поверхности и начните использовать прибор.

### 4.2. Первая очистка



Некоторые моющие или чистящие средства могут повредить поверхность.

1. Удалите все упаковочные материалы.
2. Протрите поверхность прибора влажной салфеткой или губкой и высушите сухой тканью перед использованием.

### 4.3. Описание использования газовой варочной поверхности:

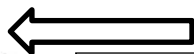
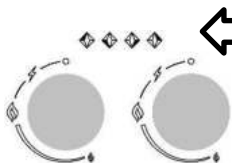

Изображения на панели управления указывают на положение ручки регулировки.

1. Нажав на ручку регулировки конфорки, поверните её в направлении против часовой стрелки, и приведите её в положение высокого пламени.
2. После того, как конфорка загорелась, удерживайте ручку регулировки нажатой еще 3-5 секунд, чтобы активировалось предохранительное устройство.
3. Если после нажатия и отпускания ручки регулировки конфорка не загорелась, повторите эту операцию, нажав и удерживая ручку регулировки в течение 15 секунд. Отрегулируйте желаемый размер пламени.
4. Чтобы выключить конфорку после завершения готовки, поверните ручку регулировки конфорки по часовой стрелке до верхней точки.



Подача газа отключена



Высокое пламя



Низкое пламя

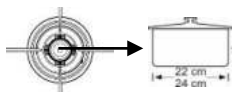

**Размер емкости и размер газового пламени должны быть соответствующими. Газовое пламя необходимо отрегулировать таким образом, чтобы оно не выходило за дно кастрюли. Установить кастрюлю в центре решетки.**



## 4.4. Предохранительное устройство для перекрытия газа

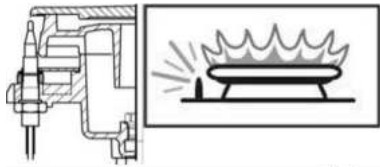

Варочная поверхность оборудована системой безопасности «газ-контроль». Система предотвратит утечку газа, если пламя конфорки случайно погасло (от сквозняка, перелива жидкости или перебоев в газоснабжении). Когда вы включаете конфорку, специальный

термодатчик системы «газконтроля» нагревается, и газ свободно поступает в конфорку. Если пламя погасло, датчик быстро остывает, и система полностью перекрывает подачу газа, препятствуя его утечке.

## 5. УХОД И ОЧИСТКА

### 5.1. Общая информация

Если регулярно очищать плиту, увеличивается срок службы прибора и уменьшаются часто возникающие проблемы.



#### **Риск поражения электрическим током!**

Отключите прибор от электросети перед выполнением процедур ухода и чистки, чтобы избежать риска поражения электрическим током.



**Горячие поверхности могут привести к ожогам!**

Подождите, пока прибор остынет, прежде чем приступить к очистке.

- Регулярно очищайте варочную панель, чтобы удалить остатки пищи. Таким образом можно избежать прилипания остатков пищи и впоследствии сэкономить усилия по очистке панели.
- Для очистки прибора не требуется специальное чистящее средство. Очищайте прибор с помощью средства для мытья посуды, теплой воды и мягкой ткани или губки. Затем вытрите поверхность сухой тканью.

- Убедитесь в том, что вы полностью вытерли всю оставшуюся жидкость после очистки и очистили все пятна и остатки еды.
- Не используйте кислотные или хлорсодержащие чистящие средства для чистки поверхностей и ручек из нержавеющей стали или INOX. Очистите с помощью мягкой мыльной ткани и жидкого (не абразивного) мощного средства, протирая в одном направлении.



Некоторые моющие или чистящие средства могут повредить поверхность. Не используйте абразивные моющие средства, чистящие порошки, чистящие кремы или острые предметы во время чистки. Не используйте пароочистители для очистки варочной поверхности.

## 5.2. Очистка панели управления

Очистите панель управления и ручки регулировки влажной тканью и вытрите насухо сухой тканью.



Не снимайте ручки регулировки при очистке панели управления! Это может привести к повреждению панели управления

## 5.3. Очистка варочной поверхности

Для очистки варочной поверхности не требуется специальное средство для плиты или другое чистящее средство. Рекомендуется протирать плиту влажной тканью, пока она еще теплая.



## 6. СОВЕТЫ ПО РЕШЕНИЮ ПРОБЛЕМ

Перед обращением в сервисный центр, пожалуйста, убедитесь, что прибор правильно подключен, любой из следующих случаев не покрывается гарантией производителя:

- повреждения, вызванные неправильным использованием, хранением или техническим обслуживанием;
- повреждения, вызванные несанкционированной разборкой и ремонтом;
- повреждения, вызванные неправильным использованием;
- использование прибора в коммерческих целях.

В некоторых случаях возникшие неисправности можно легко устранить. Прежде чем обращаться в сервисную службу, внимательно прочитайте следующие указания.

Неполадка	Возможная причина	Решение
Общий сбой электросистемы.	Неисправен предохранитель	Проверьте предохранитель на щитке предохранителей и замените его в случае неисправности.
	Сработал автоматический предохранитель или дифференциальный выключатель.	Проверьте, не сработал ли автоматический предохранитель или дифференциальный выключатель на электрощите.
Не работает автоматический поджиг.	Возможно, между свечами электроподжига и конфорками накопились остатки продуктов или моющих средств.	Пространство между свечами электроподжига и конфорками должно содержаться в чистоте.
	Конфорки мокрые.	Насухо вытрите крышки конфорок.
	Плохо установлены крышки конфорок.	Убедитесь, что крышки правильно установлены.
	Прибор не заземлен, неправильно заземлен или заземляющий провод неисправен.	Свяжитесь с квалифицированным электриком.
Пламя неравномерное.	Плохо установлены детали конфорок.	Правильно установите крышки на соответствующие конфорки.
	Отверстия конфорки загрязнены.	Очистите отверстия конфорки.
Газ не выходит или выходит неравномерно.	Подача газа перекрыта промежуточными вентилями.	Откройте промежуточные вентили, если они имеются.
	Если газ подается из баллона, проверьте, не пуст ли он.	Смените газовый баллон.
В кухне пахнет газом.	Открыт кран какой-то конфорки.	Закройте краны конфорок.
	Плохо подсоединен газовый баллон.	Проверьте, герметично ли подсоединен баллон.
	Возможно, происходит утечка газа.	Перекройте главный газовый вентиль, проветрите помещение и срочно свяжитесь с квалифицированным специалистом, имеющим право на проведение проверки и сертификацию систем газоснабжения. Не используйте прибор, пока не будет проведена проверка наличия утечки газа из системы газоснабжения или самого прибора.
Сразу после отпускания ручки пламя на конфорке гаснет.	Ручка не была удержана в нажатом состоянии в течение нужного времени.	После зажигания пламени удержите ручку в нажатом состоянии в течение еще нескольких секунд.
	Отверстия конфорки загрязнены.	Очистите отверстия конфорки.

Ни в коем случае не пытайтесь отремонтировать неисправный прибор самостоятельно

# **Гарантия изготовителя**

Фирма-изготовитель предоставляет на приобретенный вами бытовой прибор HISTORY гарантию сроком 24 месяца.

## **Внимание! Важная информация для потребителей**

Бытовой прибор HISTORY предназначен для использования исключительно для личных, семейных, домашних и иных нужд, не связанных с осуществлением предпринимательской деятельности либо удовлетворением бытовых потребностей в офисе предприятия, учреждения или организации. Использование прибора в целях, отличных от вышеуказанных, является нарушением правил надлежащей эксплуатации прибора.

Наличие фирменной заводской типовой таблички на приборе обязательно! Пожалуйста, убедитесь в ее наличии и сохраните ее на приборе в течение всего срока службы прибора. Удаление таблички ведет к обезличению прибора и к возможным нарушениям правил его эксплуатации.

Изготовитель не несет ответственность за недостатки в приборе, если сервисной службой будет доказано, что они возникли после передачи прибора потребителю вследствие нарушения им правил пользования, транспортировки, хранения, действия третьих лиц, непреодолимой силы (пожара, природной катастрофы и т.п.), попадания бытовых насекомых и грызунов, воздействия иных посторонних факторов, а также вследствие существенных нарушений технических требований, оговоренных в инструкции по эксплуатации, в том числе нестабильности параметров электросети, установленных ГОСТ 13109-97.

Для подтверждения даты покупки прибора при гарантийном ремонте или предъявлении иных предусмотренных законом требований, убедительно просим вас сохранять документы о покупке (чек, квитанцию, иные документы, подтверждающие дату и место покупки).

Рекомендуем доверять подключение (установку) приборов, требующих специального подключения (установки), только организациям (предпринимателям), занимающимся по роду своей деятельности осуществлением таких работ. Просим сохранять квитанции и иные документы о подключении (установке) вашего прибора в течение срока его эксплуатации.

Соблюдение рекомендаций и указаний, содержащихся в инструкции по эксплуатации (правилах пользования), поможет избежать проблем в эксплуатации прибора и его обслуживании.

Неисправные узлы приборов в гарантийный период бесплатно ремонтируются или заменяются новыми. Решение вопроса о целесообразности их замены или ремонта остается за службами сервиса.

В период после истечения гарантийного срока наша Служба сервиса, а также мастерские наших партнеров всегда готовы предложить вам свои услуги. Контакты для обращения в уполномоченные изготовителем пункты авторизованного сервисного обслуживания находятся на сайте [www.hi-story.ru](http://www.hi-story.ru).

## Срок службы бытовых приборов HISTORY

Официальный срок службы устройства составляет 10 лет. Учитывая надежность и высокое качество, фактический срок службы может быть существенно выше официального. Срок службы изделия исчисляется с даты его покупки, либо при невозможности ее определения, с даты изготовления изделия, нанесенной на типовую табличку изделия. Дату изготовления прибора можно найти в серийном номере на корпусе прибора.

### Серийный номер:

