

# Hisense

life reimagined

## **РУКОВОДСТВО ПОЛЬЗОВАТЕЛЯ ПО ЭКСПЛУАТАЦИИ**

**Перед эксплуатацией данного оборудования, пожалуйста, внимательно прочитайте настоящее Руководство и сохраните его надлежащим образом для дальнейшего использования**

**ХОЛОДИЛЬНИК**

RS677N4AC1  
RS677N4AW1

**РУССКИЙ ЯЗЫК**

## Содержание

Информация о технике безопасности и предупреждениях.....	2	Эксплуатация.....	15
Установка нового прибора.....	9	Очистка и уход.....	17
Описание прибора.....	11	Полезные советы и рекомендации...	20
Панель управления и управление прибором.....	13	Устранение неисправностей.....	22
		Утилизация прибора.....	25



## Информация о технике безопасности и

### предупреждениях

● **ПРЕДУПРЕЖДЕНИЕ!** Данный холодильник относится к холодильному оборудованию бытового назначения. Данный бытовой прибор предназначен только для использования в бытовых целях.

В целях обеспечения безопасности и правильного использования, перед установкой и первым использованием прибора, внимательно прочитайте данное Руководство пользователя, включая его указания и предупреждения. Чтобы избежать ненужных ошибок и несчастных случаев, важно убедиться, что все лица, использующие прибор, хорошо ознакомлены с его работой и мерами обеспечения безопасности. Сохраните эти инструкции и убедитесь, что они остаются с прибором, если он перемещён или продан, так что любой, кто использует его в течение всего срока службы, будет должным образом проинформирован о его использовании и предупреждениях о безопасности. Для обеспечения безопасности жизни и имущества соблюдайте меры предосторожности, указанные в настоящем руководстве пользователя, так как производитель не несёт ответственности за ущерб, причиненный несоблюдением мер предосторожности.

### Безопасность детей и других уязвимых групп населения

● Согласно стандарту EN

Данный прибор может использоваться детьми в возрасте от 8 лет и старше, а также лицами с ограниченными физическими, сенсорными или умственными способностями или с недостаточным опытом и знаниями, если они находятся под наблюдением или проинструктированы относительно безопасного использования прибора и понимают связанные с этим опасности. Не позволяйте детям играть с прибором. Очистка и пользовательское техобслуживание не должны производиться детьми без присмотра.

Детям в возрасте от 3 до 8 лет разрешается загружать и выгружать продукты из холодильного оборудования.

- Согласно стандарту IEC

Данный прибор не предназначен для использования лицами (в том числе детьми) с ограниченными физическими, сенсорными или умственными способностями или с недостаточным опытом и знаниями, за исключением случаев, когда они находятся под наблюдением или проинструктированы относительно использования прибора со стороны лица, ответственного за их безопасность.

Дети должны находиться под присмотром, чтобы убедиться, что они не играют с прибором.

- Храните все упаковочные материалы в недоступном для детей и животных месте, так как существует риск удушья.
- При утилизации прибора, выньте вилку кабеля питания из розетки, перережьте кабель питания (как можно ближе к прибору) и снимите дверцы, чтобы дети не пострадали от поражения электрическим током или не закрылись внутри прибора во время игры.
- В случае если данный прибор, оснащенный магнитными уплотнителями двери, должен заменить старое оборудование, имеющее пружинный замок (защёлку) на двери или крышке, обязательно приведите в негодность пружинный замок (сломайте или снимите), прежде чем выбросить старое оборудование, чтобы дети не могли закрыться внутри прибора. Это не позволит ему стать смертельной ловушкой для ребёнка.

## Общая безопасность



- **ПРЕДУПРЕЖДЕНИЕ** — Данный прибор предназначен для использования только в бытовых целях.
- **ПРЕДУПРЕЖДЕНИЕ** — Не храните внутри прибора взрывоопасные вещества, такие как аэрозольные баллончики с легковоспламеняющимися веществами и т.п.
- **ПРЕДУПРЕЖДЕНИЕ** — В случае, если шнур питания поврежден, он должен быть заменен квалифицированным специалистом авторизованного сервисного центра во избежание возникновения опасности.
- **ПРЕДУПРЕЖДЕНИЕ** — Не закрывайте вентиляционные отверстия прибора и кухонной мебели, куда встроен прибор, содержите их в чистоте.
- **ПРЕДУПРЕЖДЕНИЕ** — Не используйте механические устройства или другие средства для ускорения процесса размораживания, кроме рекомендованных производителем.
- **ПРЕДУПРЕЖДЕНИЕ** — Не допускайте повреждения контура охлаждения.

- **ПРЕДУПРЕЖДЕНИЕ** — Не используйте электроприборы внутри отделений для хранения пищевых продуктов, если они не относятся к типу, рекомендованному производителем.
- **ПРЕДУПРЕЖДЕНИЕ** — Хладагент и изоляционный парообразующий газ являются легковоспламеняющимися веществами. При утилизации прибора, следует обращаться только в авторизованный центр утилизации отходов. Не подвергайте прибор воздействию огня.
- **ПРЕДУПРЕЖДЕНИЕ** — При установке прибора убедитесь, что шнур питания не зажат и не поврежден.
- **ПРЕДУПРЕЖДЕНИЕ** — Не устанавливайте за прибором многорозеточные удлинители и переносные источники питания.

### **Замена ламп внутреннего освещения**

- **ПРЕДУПРЕЖДЕНИЕ** — Пользователю запрещено менять лампы освещения! Если лампы повреждены, обратитесь за помощью в авторизованный сервисный центр.

Это предупреждение справедливо только для холодильников, оборудованных лампами внутреннего освещения.

### **Хладагент**

В контуре охлаждения прибора используется такой хладагент, как изобутан (R600a), природный газ с высоким уровнем экологической совместимости. Тем не менее, этот газ относится к категории легковоспламеняющихся. При транспортировке, перемещении и установке прибора убедитесь, что ни один из компонентов контура хладагента не повреждён.

Хладагент (R600a) является легковоспламеняющимся веществом.

- **ПРЕДУПРЕЖДЕНИЕ** — Прибор содержит хладагент и газы в изоляционном слое. Хладагент и газы должны быть утилизированы профессионально, так как они могут привести к травмам глаз или возгоранию. Убедитесь, что трубопровод контура хладагента не повреждён до надлежащей утилизации.



- Символ  является предупреждением и указывает, что хладагент и изоляционный парообразующий газ являются легковоспламеняющимися веществами.

- **ПРЕДУПРЕЖДЕНИЕ: опасность пожара / легковоспламеняющиеся материалы и вещества**

Если контур охлаждения повреждён:

- Избегайте открытого огня и источников возгорания.
- Тщательно проветрите помещение, в котором находится прибор.

Вносить какие-либо изменения в спецификацию, конструкцию или модифицировать данный продукт опасно.

Любое повреждение шнура питания может привести к короткому замыканию, возгоранию и/или поражению током.



### **Электробезопасность**

1. Запрещается удлинять шнур питания.
2. Убедитесь, что вилка шнура питания не раздавлена и не повреждена. Раздавленная или поврежденная вилка шнура питания может перегреться и вызвать пожар.
3. К вилке шнура питания прибора должен быть обеспечен постоянный свободный доступ.
4. Не тяните за шнур питания.
5. Если розетка ослаблена, не вставляйте вилку шнура питания в розетку. Опасность поражения электрическим током или пожара.
6. Запрещается эксплуатировать прибор без крышки лампы внутреннего освещения.
7. Холодильник можно подключать только к сети питания однофазного переменного тока 220 ~ 240 В/50 Гц. Если колебания напряжения в месте установки холодильника настолько велики, что напряжение превышает указанные параметры, то в целях безопасности обязательно установите автоматический регулятор напряжения переменного тока мощностью более 350 Вт для холодильника.

Прибор должен подключаться к отдельной розетке, к которой не должны быть подключены другие электроприборы. Его вилка шнура питания должна соответствовать розетке, которая должна быть оборудована заземляющим проводом.

### **Повседневное использование**

- Не храните в приборе воспламеняющиеся газы или жидкости. Существует опасность взрыва.
- Не используйте внутри прибора какие-либо электрические устройства (например, электрические мороженицы, миксеры и т.д.).

- При отключении от сети всегда вынимайте вилку шнура питания из розетки, не тяните за шнур питания.
- Не ставьте горячие предметы рядом с пластиковыми деталями прибора.
- Не размещайте продукты питания непосредственно напротив отверстий для выхода воздуха на задней стенке.
- Храните предварительно упакованные замороженные продукты в соответствии с инструкциями производителя замороженных продуктов.
- Строго соблюдайте рекомендации производителя данного прибора по правильному хранению продуктов. Указания находятся в соответствующих разделах.
- Не помещайте газированные или шипучие напитки в морозильное отделение: заморозка приводит к тому, что внутри ёмкости растёт давление, что может привести к её взрыву и повреждению прибора.
- Замороженные продукты могут вызвать холодовую травму, если их употреблять сразу из морозильного отделения.
- Не подвергайте прибор воздействию прямых солнечных лучей.
- Держите горящие свечи, лампы и другие источники открытого пламени вдали от прибора, чтобы не поджечь прибор.
- Прибор предназначен для хранения продуктов питания и / или напитков в обычных бытовых условиях, как описано в данном руководстве пользователя.
- Прибор тяжёлый — будьте осторожны при его перемещении.
- Не прикасайтесь и не извлекайте предметы из морозильного отделения мокрыми или влажными руками, так как это может привести к повреждениям кожи или холодовой травме.
- Никогда не вставляйте на основание, ящики, двери и т. д. и не используйте их как опору.
- Запрещается повторно замораживать оттаявшие продукты.
- Не употребляйте мороженое и кубики льда сразу из морозильного отделения, так как это может вызвать обморожение полости рта и губ.
- Чтобы избежать выпадения предметов, что может привести к травмам или повреждению прибора, не перегружайте дверные полки и не кладите слишком много продуктов в ящики и контейнеры.
- Этот холодильный прибор не предназначен для использования в качестве встраиваемого прибора.

## **Осторожно!**

### **Уход и очистка**

- Перед началом технического обслуживания выключите прибор и извлеките вилку шнура питания из розетки.
- Для очистки прибора нельзя использовать металлические предметы, пароочистители, эфирные масла, органические растворители и абразивные чистящие средства.
- Для удаления наледи нельзя использовать острые предметы.

## **Важно!**

### **Установка**

- Для подключения к электросети внимательно следуйте инструкциям, приведенным в данном Руководстве.
- Распакуйте прибор и проверьте, нет ли на нем повреждений. Не подключайте к электросети прибор (не вставляйте вилку шнура питания в розетку), если он поврежден. Немедленно сообщите о возможных повреждениях в место, где Вы его приобрели. В этом случае сохраните упаковку.
- Рекомендуется подождать не менее четырех часов перед подключением прибора к электросети, чтобы позволить маслу стечь обратно в компрессор.
- Во избежание перегрева необходимо обеспечить достаточную циркуляцию воздуха вокруг прибора. Чтобы обеспечить достаточную вентиляцию, следуйте инструкциям, относящимся к установке.
- Устанавливайте прибор так, чтобы задняя часть прибора не находилась слишком близко к стене, а нагревающиеся компоненты (компрессор, конденсатор) не соприкасались со стеной, чтобы предотвратить риск возникновения пожара, следуйте инструкциям, относящимся к установке.
- Прибор нельзя устанавливать рядом с радиаторами или кухонными плитами.
- После установки прибора должен быть обеспечен свободный доступ к вилке шнура питания.

### **Обслуживание**

- Любые электромонтажные работы, необходимые для обслуживания прибора, должны выполняться квалифицированным специалистом авторизованного сервисного центра.

- Данный продукт должен обслуживаться в авторизованном сервисном центре, и должны использоваться только оригинальные запасные части.



## Установка нового прибора

Перед первым использованием прибора необходимо ознакомиться со следующей информацией.

### Вентиляция прибора



Для повышения эффективности системы охлаждения, экономии электроэнергии и во избежание перегрева прибора необходимо обеспечить вокруг него достаточную циркуляцию воздуха для отвода тепла. По этой причине вокруг холодильника должно быть достаточно свободного пространства.

**Рекомендуется:** оставить 50-70 мм свободного пространства от задней стенки прибора до стены, не менее 100 мм с обеих сторон и над прибором, а также свободное пространство перед прибором так, чтобы дверцы могли открываться на 135/150°, как показано на схемах ниже.

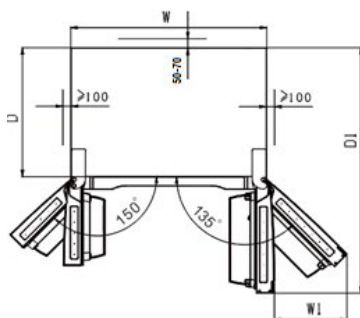
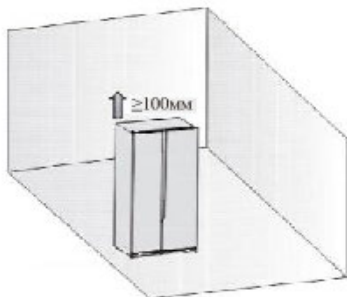

Требуемое пространство (мм)

W	W1	D	D1
908	441.5	550	1096.5

### Примечание:

• Данный прибор исправно работает в пределах климатических классов: от SN до ST, показанных в таблице ниже. Прибор может работать некорректно, если его оставить при температуре выше или ниже указанного диапазона в течение длительного периода.

Климатический класс	Температура окружающей среды
SN	от +10°C до +32°C
N	от +16°C до +32°C
ST	от +16°C до +38°C
T	от +16°C до +43°C

• Установите прибор в сухом помещении, чтобы избежать негативного воздействия влажности.

• Не подвергайте прибор воздействию прямого солнечного света, дождя и замерзанию. Не устанавливайте прибор вблизи источников тепла, например, плит, обогревателей, источников открытого огня.

### Выравнивание прибора

• Чтобы прибор стоял ровно и устойчиво и чтобы обеспечить достаточную циркуляцию воздуха в нижней части прибора, возможно, потребуется отрегулировать нижние ножки. Вы можете отрегулировать их вручную или с помощью подходящего гаечного ключа.

- После того, как прибор установлен на место, отрегулируйте две передние опорные ножки в нижней части холодильника. Основание опорных ножек должно быть близко к земле, чтобы предотвратить опрокидывание прибора после загрузки продуктов на полки дверцы.
- Для того чтобы дверцы закрывались самостоятельно, необходимо отклонить верх прибора назад примерно на 10 мм или  $0.5^\circ$ , поворачивая регулируемые ножки.

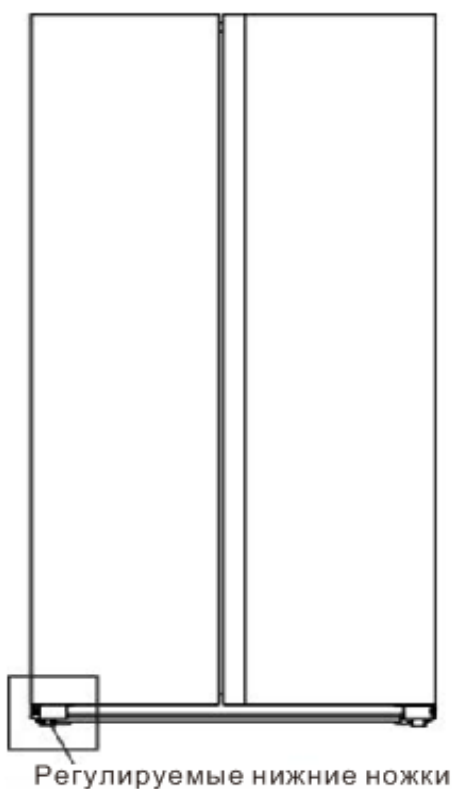

- Всякий раз, когда Вы хотите переместить прибор, не забудьте снова поднять ножки вверх, чтобы прибор мог свободно катиться. При перемещении установите прибор надлежащим образом.

**Осторожно!** Ролики, которые не являются вращающимися колесиками, должны использоваться только для движения вперед или назад. Перемещение холодильника в стороны может привести к повреждению пола и роликов.

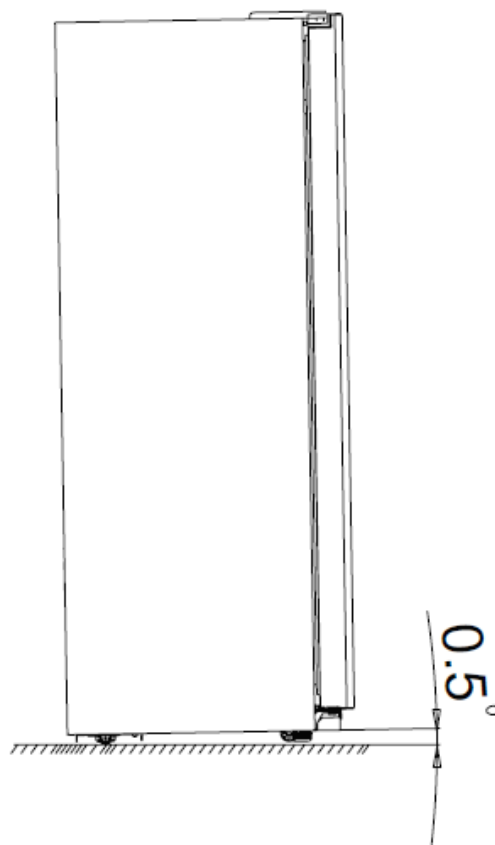

## Описание прибора

### Вид холодильника



1. LED освещение морозильного отделения
2. Дверная полка морозильного отделения
3. Дверь морозильного отделения
4. Канал подачи воздуха морозильного отделения
5. Стеклопанель морозильного отделения
6. Ящик морозильного отделения
7. Ящик морозильного отделения
8. Левая регулируемая нижняя ножка

9. LED освещение холодильного отделения
10. Дверная полка холодильного отделения
11. Канал подачи воздуха холодильного отделения
12. Дверь холодильного отделения
13. Стеклопанель холодильного отделения
14. Лоток для яиц (внутри)
15. Контейнер для овощей и фруктов
16. Контейнер для овощей и фруктов
17. Правая регулируемая нижняя ножка

**Примечание!**

- Из-за непрерывного совершенствования наших продуктов Ваш холодильник может немного отличаться от данного руководства, но его функционал и порядок его использования остаются неизменными.
- Чтобы добиться максимальной энергоэффективности этого прибора, пожалуйста, установите полки, ящики и контейнеры в положение, как показано на рисунке выше.

## Панель управления и управление прибором

Используйте ваш прибор в соответствии со следующими правилами управления, ваш прибор имеет соответствующие функции, как показано на панелях управления на рисунках ниже.

### Установка температуры



Для оптимального хранения продуктов при первом включении рекомендуется установить температуру холодильного отделения 5°C и морозильного отделения -18°C. Чтобы изменить температуру, следуйте дальнейшим указаниям.

#### Примечание:

Установка высокой температуры ускоряет порчу продуктов.

#### Осторожно!

Когда Вы

устанавливаете температуру, Вы устанавливаете среднюю температуру во всем отделении. Температура внутри каждого отделения может отличаться от температуры, отображаемой на панели управления, в зависимости от количества и распределения продуктов. Температура в помещении также влияет на фактическую температуру внутри прибора.

### Разблокировка

При первом включении прибора включится подсветка значков на панели управления. Если никакие кнопки не были нажаты, а двери

закрыты, подсветка выключится через 60 секунд.

Все кнопки заблокированы, если светится значок «», нажимайте

кнопку «» (Разблокировка Удерживать 3 сек) в течение 3 секунд, чтобы разблокировать их.

Если в течение 20 секунд не была нажата ни одна кнопка, они будут заблокированы.

### Выбор режима

Вы можете выбрать из двух режимов

«» «», нажав кнопку

«» (Режим), в

разблокированном состоянии (когда кнопки на панели управления разблокированы). Выбранный режим начнет действовать через 10 секунд, если не будет нажата ни одна кнопка.

### 1. Супер Заморозка ()

Функция «Супер Заморозка» быстро понижает температуру в морозильном отделении, чтобы ускорить замораживание продуктов. Это способствует сохранению витаминов, питательных веществ и свежести продуктов на более длительный период.

- Когда функция активирована, температура морозильного отделения

автоматически переключается на  $-24^{\circ}\text{C}$ .

- Чтобы заморозить максимально возможное количество продуктов, пожалуйста, подождите приблизительно 24 часа.
- «Супер Заморозка» автоматически выключится через 52 часа и через 52 часа температура морозильного отделения вернется к ранее установленному значению.

## 2. Искусственный Интеллект (AI)

- Когда выбрана данная функция, температура в приборе регулируется автоматически.
- Когда функция «Искусственный Интеллект» активирована, температура холодильного отделения автоматически переключается на  $5^{\circ}\text{C}$  а морозильного отделения на  $-18^{\circ}\text{C}$ .

### Установка температуры

- Вы можете нажать кнопку « FRIDGE » (Холодильное отделение), чтобы регулировать температуру холодильного отделения, когда соответствующий значок (  ) мигает. При постоянном нажатии кнопки температура будет устанавливаться в следующей

последовательности.

5 → 4 → 3 → 2 → 8 → 7 → 6 ( $^{\circ}\text{C}$ )

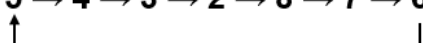

- Вы можете нажать кнопку « FREEZER » (Морозильное отделение), чтобы регулировать температуру морозильного отделения, в то время

как соответствующий значок (  ) мигает. При постоянном нажатии кнопки температура будет устанавливаться в следующей последовательности.

-18 → -19 → -20...-23 → -24 → -14 → -15 → -16 → -17 ( $^{\circ}\text{C}$ )

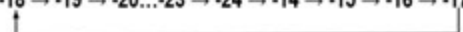

### Сигнализация об открытой двери

- Если дверь холодильного или морозильного отделения открыта дольше 2 минут, включается звуковой сигнал. Сигнал автоматически выключится через 10 минут.
- Для экономии электроэнергии не держите дверь открытой долго. Сигнализацию открытой двери можно сбросить, закрыв дверь.

## Эксплуатация

В этом разделе Вы найдете информацию по использованию прибора. Внимательно прочитайте данный раздел перед тем, как начать пользоваться прибором. В зависимости от модели некоторая информация может отличаться.

### 1. Регулирование двери

Когда Вы обнаружите, что двери находятся на разном уровне, Вы можете использовать ключ, чтобы отрегулировать дверь.

Когда дверца морозильного отделения выше дверцы холодильного отделения. Во-первых, Вы можете использовать ключ, чтобы повернуть болт против часовой стрелки на нижнем шарнире, это может поднять дверь. Затем с помощью ключа зафиксируйте гайку на месте.



### 2. Использование холодильного отделения

Холодильное отделение подходит для хранения овощей и фруктов. Продукты питания внутри прибора должны храниться упакованными, чтобы избежать потери влаги или обмена ароматами с другими

продуктами.

**Осторожно!** Ни в коем случае не закрывайте дверцу холодильного отделения, пока полки, контейнеры и / или телескопические направляющие (при наличии) выдвинуты. Это может повредить как их, так и прибор.

### Стекланные полки и дверные полки

Стекланные полки и дверные полки подходят для хранения яиц, жидкостей в ёмкостях, напитков в бутылках и упакованных продуктов. Их можно разместить на разной высоте по вашему желанию. Но не размещайте на дверных полках слишком много тяжелых предметов. Прежде чем поднимать дверную полку вертикально, выньте продукты.



Снимая полки, осторожно потяните их вперед, пока полка не выйдет из направляющих.

Когда Вы возвращаете полки, убедитесь, что сзади нет препятствий, и осторожно задвиньте полку на место.

**Примечание:** Все дверные полки и полки можно вынуть для очистки.

### Контейнеры

Они подходят для хранения фруктов и овощей. И их можно вынуть, чтобы

почистить.

Чтобы вытащить их, сначала откройте дверь до её упора. Затем выдвиньте контейнер и приподнимите его переднюю часть, немного сдвинувшись в направлении.

### **3.Использование морозильного отделения**

Морозильное отделение подходит для хранения замороженных продуктов питания, включая мясо,

рыбу, мороженое и т. д.

**Осторожно!** Никогда не закрывайте дверцу морозильного отделения, пока полки и / или ящики выдвинуты. Это может повредить как их, так и холодильник.



## Очистка и уход

Для соблюдения гигиены регулярно очищайте прибор, включая внешние и внутренние детали (не реже одного раза в два месяца).

**Осторожно!** Во время очистки прибор должен быть отключен от электросети. Опасность поражения электрическим током! Перед очисткой и обслуживанием выключите прибор и выньте вилку шнура питания из розетки.

### Очистка наружных поверхностей

Для поддержания хорошего внешнего вида вашего прибора необходимо регулярно очищать его.

- Распыляйте воду на ткань, используемую для очистки, вместо того, чтобы распылять воду непосредственно на поверхности прибора. Это помогает обеспечить равномерное распределение влаги по поверхности.

- Очистите дверцы, ручки и поверхность корпуса, используя мягкое моющее средство, а затем вытрите всё насухо мягкой тканью.

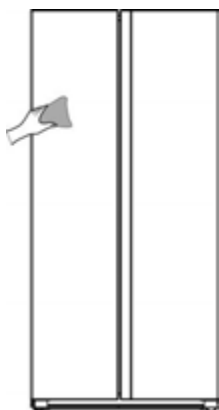

### Осторожно!

- Не используйте острые предметы, так как они могут поцарапать поверхность.
- Не используйте для очистки растворители, моющие средства для автомобилей, отбеливатели, эфирные масла, абразивные чистящие средства или органические растворители, такие как бензол и т.п. Они могут повредить поверхность прибора и стать причиной возгорания.
- Прибор можно подключать обратно в сеть (подключать к розетке) и включать только после его полного высыхания.

### Очистка внутренних поверхностей

Вы должны регулярно очищать внутренние поверхности прибора. При минимальном количестве запасов продуктов питания очистка будет проходить легче. Протрите внутренние поверхности прибора слабым водным раствором пищевой соды, затем протрите отжатой губкой или тканью, смоченными в тёплой воде. Перед установкой полок и ящиков протрите насухо. Тщательно высушите все поверхности и съёмные детали перед установкой их обратно на место.

**Предупреждение!** Не используйте острые предметы для очистки. Прибор можно подключать обратно в сеть (подключать к розетке) и включать только после его полного высыхания.

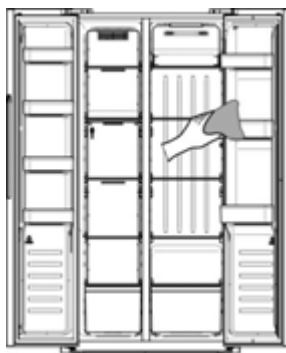

Хотя прибор и размораживается автоматически, на внутренних стенках морозильного отделения может образоваться слой инея, если дверцу морозильного отделения часто открывали или оставляли открытой слишком долго.

Если слой инея слишком толстый, выберите время, когда морозильное отделение почти пустое, и следуйте описанной ниже процедуре:

1. Выньте оставшиеся продукты и ящики, отключите холодильник от сети, вынув вилку шнура питания из розетки, и оставьте дверцы открытыми. Хорошо проветривайте помещение, чтобы ускорить процесс размораживания.
2. После того, как размораживание будет завершено, очистите морозильное отделение, как описано выше.
3. Зазоры рядом с каналом подачи воздуха морозильного отделения трудно очистить, пытаясь их протереть. Для очистки можно использовать распылитель. Сначала распылите слабый водный раствор пищевой соды, а затем протрите тёплой водой. После очистки вытрите насухо.

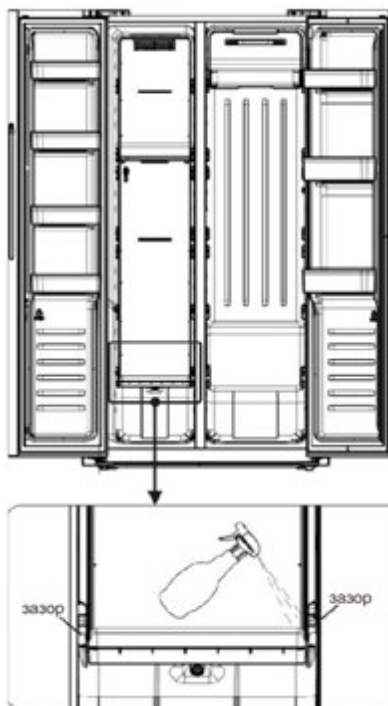

**Предупреждение!** Не используйте острые предметы для удаления инея из морозильного отделения. Прибор можно подключать обратно в сеть (подключать к розетке) и включать только после его полного высыхания.

#### **Очистка дверных уплотнителей**

Позаботьтесь о поддержании дверных уплотнителей в чистоте. Попадание на них липкой еды и напитков может привести к тому, что уплотнители прилипнут к корпусу и порвутся, когда Вы будете открывать дверцу. Очищайте уплотнители мягким моющим средством и тёплой водой. Тщательно протрите и высушите уплотнители после очистки.

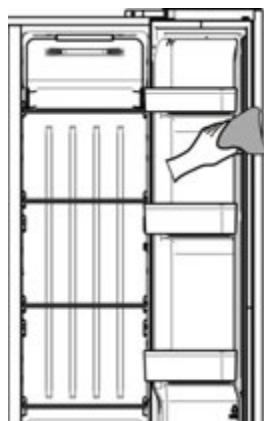

**Осторожно!** Прибор можно включать в сеть (подключать к розетке) только после того, как дверные уплотнители полностью высохнут.

#### **Замена LED освещения:**

**Предупреждение!** Пользователю запрещено менять LED освещение!

Если LED освещение повреждено, обратитесь за помощью в авторизованный сервисный центр.

Замена LED освещения неквалифицированным лицом может привести к травмам или к серьёзным неисправностям. Во избежание опасности LED освещение должно быть заменено квалифицированным специалистом авторизованного сервисного центра.

Далее следует инструкция для авторизованного сервисного центра!

1. Выключите прибор и отключите его от сети, вынув вилку шнура питания из розетки.
2. Снимите крышку LED освещения, нажав вверх и наружу.
3. Удерживайте крышку LED освещения одной рукой и потяните её другой рукой, одновременно нажимая на защелку разъёма.
4. Замените LED освещение и правильно защёлкните его на место.

## Полезные советы и рекомендации

### Советы по экономии электроэнергии

Мы рекомендуем Вам следовать приведенным ниже советам для экономии электроэнергии.

- Старайтесь не держать дверцы открытыми в течение длительного времени.
- Убедитесь, что прибор находится вдали от любых источников тепла (прямых солнечных лучей, электрической духовки или плиты и т. п.)
- Не устанавливайте температуру внутри прибора ниже, чем требуется.
- Не храните в приборе тёплые продукты питания или испаряющиеся жидкости.
- Установите прибор в сухом, хорошо проветриваемом помещении. Пожалуйста, обратитесь к разделу «Установка нового прибора».
- На схеме показано наиболее правильное расположение ящиков, контейнеров для овощей и фруктов и полок. Соблюдайте такое расположение, поскольку оно разрабатывалось для обеспечения наибольшей энергоэффективности.

### Советы по охлаждению свежих продуктов

- Не помещайте горячие продукты питания сразу в холодильное или морозильное отделение, внутренняя температура повысится, это приведет к тому, что компрессору придется

работать усиленнее и потреблять больше энергии.

- Накройте или упакуйте продукты питания, особенно если они имеют сильный аромат.
- Располагайте продукты так, чтобы воздух мог свободно циркулировать вокруг них.

### Советы по охлаждению

- Мясо (все виды) заверните в пищевую полиэтиленовую плёнку и поместите на стеклянную полку над ящиком для овощей. Всегда соблюдайте сроки хранения продуктов и используйте их до даты, указанной производителями.
- Приготовленные продукты питания, холодные блюда и т.п.: Должны быть накрыты и могут быть размещены на любой полке.
- Фрукты и овощи: Хранить в специально предусмотренном контейнере.
- Масло и сыр: Следует завернуть в герметичную пищевую фольгу или полиэтиленовую пищевую пленку.
- Бутылки с молоком: Должны иметь крышку и храниться на дверных полках.

### Советы по замораживанию

- При первом запуске или если прибор долго не использовался, установите очень низкую температуру и оставьте прибор работать не менее 2 часов. Затем загрузите продукты питания.

- Подготавливайте продукты питания небольшими порциями, чтобы их можно было быстро и полностью заморозить, а впоследствии разморозить именно требуемое количество.

- Упаковывайте продукты в алюминиевую пищевую фольгу или полиэтиленовую пищевую плёнку. Проверяйте, чтобы продукты были герметично упакованы.

- Не допускайте контакта свежих, незамороженных продуктов и продуктов, которые уже заморожены, чтобы избежать повышения температуры последних.

- Замороженные продукты, если их употреблять сразу после извлечения из морозильного отделения, вероятно, вызовут холодовую травму.

- Рекомендуется указывать на каждой упаковке дату заморозки, чтобы соблюдать сроки хранения.

#### **Советы по хранению замороженных продуктов**

- Убедитесь, что замороженные продукты правильно хранились в торговой сети продавца

(соблюдались ли условия и сроки хранения, не нарушена ли упаковка).

- После размораживания качество продуктов питания будет быстро ухудшаться, их нельзя повторно замораживать.

- Не превышайте срок хранения, указанный производителем продуктов питания.

#### **Выключение прибора**

Если прибор необходимо выключить на длительный период времени, то для предотвращения образования на нём плесени нужно выполнить следующие шаги.

- 1.Выньте все продукты питания.
- 2.Выньте вилку шнура питания из розетки.
- 3.Тщательно очистите и высушите внутреннее пространство.
- 4.Убедитесь, что все дверцы слегка приоткрыты, чтобы обеспечить циркуляцию воздуха.

## Устранение неисправностей

Если у Вас возникли проблемы с прибором или Вы подозреваете, что он работает неправильно, можно провести ряд простых проверок до обращения в авторизованный сервисный центр. Они описаны ниже.

**Предупреждение!** Не пытайтесь ремонтировать прибор самостоятельно. Если проблема не устранена после выполнения указанных ниже проверок, обратитесь к квалифицированному специалисту авторизованного сервисного центра.

**Предупреждение!** Предупреждение о том, что прибор может стать ловушкой для ребёнка, включено либо в руководство по эксплуатации, либо в руководство по эксплуатации и уходу, прилагаемое к каждому холодильнику.

**ОПАСНО:** риск того, что прибор может стать ловушкой для ребёнка. Прежде чем выбросить старый холодильник или морозильник:

- Снимите двери.
- Оставьте полки на месте, чтобы детям было сложно забраться внутрь.

Проблема	Возможная причина и способ устранения
Прибор не работает должным образом	Убедитесь, что вилка шнура питания правильно подключена к розетке.
	Проверьте предохранитель или цепь электропитания и при необходимости замените.
	Температура окружающей среды слишком низкая. Попробуйте задать более низкую температуру, чтобы решить эту проблему.
	Это нормально, что морозильное отделение не работает во время цикла оттаивания или непродолжительное время после включения прибора для защиты компрессора.
Неприятный запах из отделений	Внутреннее пространство может нуждаться в очистке.
	Некоторые продукты питания, контейнеры или упаковка являются причиной неприятных запахов.
Шум от прибора	Следующие звуки являются нормальными: •Компрессор издает шум при работе.

	<ul style="list-style-type: none"> <li>•Звук циркулирующего воздуха, который направляется вентилятором отделения.</li> <li>•Бульканье, похожее на звук кипящей воды.</li> <li>•Потрескивание во время автоматического оттаивания.</li> <li>•Щёлкающий звук перед запуском компрессора.</li> </ul> <p>Причины других необычных шумов описаны ниже. Возможно, Вам потребуются проверить их и принять меры:</p> <p>Корпус прибора не выровнен. Задняя часть прибора касается стены. Бутылки или контейнеры упали или перекатываются.</p>
Компрессор работает непрерывно.	<p>Нормально часто слышать звук компрессора, но он должен будет работать больше в следующих случаях:</p> <ul style="list-style-type: none"> <li>•Температуру задали холоднее, чем необходимо.</li> <li>•Большое количество тёплых продуктов питания недавно поместили в прибор.</li> <li>•Температура снаружи прибора слишком высокая.</li> <li>•Дверцы оставались открытыми слишком долго или открывались слишком часто.</li> <li>•После установки устройства или, если устройство было выключено в течение длительного времени.</li> </ul>
Образовался слой инея	<p>Убедитесь, что отверстия для выхода воздуха не заблокированы продуктами питания.</p> <p>Убедитесь, что продукты питания помещены в прибор так, что обеспечивается достаточная вентиляция.</p> <p>Убедитесь, что дверцы плотно закрыты.</p> <p>Чтобы удалить иней, обратитесь к разделу «Очистка и уход».</p>
Температура внутри слишком высокая	<p>Возможно, Вы слишком долго оставляли дверцы открытыми или открывали их слишком часто; дверцы могут не закрываться, из-за того что им что-то мешает; или прибор расположен с недостаточным просветом по бокам, сзади и сверху.</p>
Температура внутри слишком низкая	<p>Процедура повышения температуры описана в разделе «Панель управления и управление прибором».</p>
Дверцы закрываются с усилием	<p>Убедитесь, что верх холодильника отклонен назад на 10-15 мм, что позволяет дверцам закрываться самостоятельно. Проверьте, есть ли внутри что-то, что препятствует закрыванию дверцы.</p>
Капли воды на полу	<p>Поддон для воды (расположен сзади в нижней части корпуса) может быть не выровнен должным образом, или трубка для слива воды (расположена под верхней частью</p>

	<p>отсека для размещения компрессора) не расположена должным образом и неточно направляет воду в этот поддон, или трубка для слива воды заблокирована. Возможно, потребуется отодвинуть холодильник от стены, чтобы проверить поддон и трубку.</p>
Освещение не работает	<ul style="list-style-type: none"><li>• LED освещение может быть повреждено. Процедура замены описана в разделе «Очистка и уход».</li><li>• Системы управления отключили освещение из-за того, что дверь оставалась открытой слишком долго, закройте и снова откройте дверь, чтобы снова включить освещение.</li></ul>
Слышно, как в холодильнике журчит вода	<p>Это нормально. Журчание возникает из-за циркуляции жидкого хладагента в холодильнике.</p>



## Утилизация прибора

Запрещается утилизировать данное оборудование как бытовые отходы.

### Упаковочные материалы

Упаковочные материалы с символом переработки подлежат вторичной переработке. Для вторичной переработки упаковку необходимо выбросить в соответствующий контейнер для сбора отходов.

### Перед утилизацией прибора

1. Выньте вилку шнура питания из розетки.
2. Обрежьте шнур питания и утилизируйте вместе с вилкой шнура питания.

**Предупреждение!** Холодильники содержат хладагент и газы в изоляционном слое. Хладагент и газы должны быть утилизированы профессионально, так как эти вещества могут вызвать повреждение глаз или стать причиной возгорания. Перед надлежащей утилизацией убедитесь, что трубопровод контура хладагента не поврежден.

	Правильная утилизация данного прибора
	<p>Этот символ на приборе или на его упаковке указывает на то, что данный прибор нельзя утилизировать вместе с другими бытовыми отходами.</p> <p>Чтобы предотвратить потенциальные негативные последствия для окружающей среды или здоровья человека и животных от неконтролируемого и неправильного обращения с отходами, утилизируйте данный прибор ответственно и надлежащим образом, чтобы способствовать устойчивому и экологически ответственному повторному использованию материальных ресурсов.</p> <p>Прибор следует сдать в соответствующий пункт приёма электрического и электронного оборудования для последующей переработки.</p> <p>Для получения более подробной информации об утилизации этого прибора обратитесь к местным властям или в службу по вывозу и утилизации отходов.</p>

Чтобы избежать загрязнения продуктов питания, соблюдайте следующие инструкции:

- Дверца, открытая в течение длительного периода, может привести к значительному повышению температуры в отделениях прибора.
- Регулярно очищайте прибор.
- Храните сырое мясо и рыбу в подходящих контейнерах в холодильнике, чтобы они не соприкасались с другими продуктами и не капали на них.
- Морозильное отделение с маркировкой «две звёздочки» подходит для хранения предварительно замороженных продуктов, хранения или приготовления мороженого и приготовления кубиков льда.
- Морозильные отделения с маркировкой «одна звёздочка», «две звёздочки» и «три звёздочки» не подходят для замораживания свежих продуктов.

№ п/п	Тип отделения	Ориентировочная температура хранения [°C]	Соответствующие продукты питания
1	Холодильное отделение	+2~+8	Яйца, приготовленные продукты, упакованные продукты, фрукты и овощи, молочные продукты, торты, напитки и другие продукты питания, которые не подходят для замораживания.
2	Морозильное отделение с маркировкой (***)*	≤-18	Морепродукты (рыба, креветки, моллюски), пресноводные продукты и мясные продукты (рекомендуемый срок хранения 3 месяца, вкус и пищевая ценность со временем снижаются). Подходит для замораживания свежих продуктов.
3	Морозильное отделение с маркировкой ***	≤-18	Морепродукты (рыба, креветки, моллюски), пресноводные продукты и мясные продукты (рекомендуемый срок хранения 3 месяца, вкус и пищевая ценность со временем снижаются). Не подходит для замораживания свежих продуктов.
4	Морозильное отделение с маркировкой **	≤-12	Морепродукты (рыба, креветки, моллюски), пресноводные продукты и мясные продукты (рекомендуемый срок хранения 2 месяца, вкус и

			пищевая ценность со временем снижаются). Не подходит для замораживания свежих продуктов.
5	Морозильное отделение с маркировкой *	$\leq -6$	Морепродукты (рыба, креветки, моллюски), пресноводные продукты и мясные продукты (рекомендуемый срок хранения 1 месяц, вкус и пищевая ценность со временем снижаются). Не подходит для замораживания свежих продуктов.
6	0 звёздочек	-6~0	Свежая свинина, говядина, рыба, курица, некоторые упакованные переработанные продукты и т. п. (рекомендуется употребить в течение одного дня, но не более 3 дней).
7	Зона охлаждения	-2~+3	Свежая/замороженная свинина, говядина, рыба, курица, пресноводные продукты и т. п. (7 дней при температуре ниже 0°C; при температуре выше 0°C рекомендуется употреблять в течение одного дня, но не более 2 дней). Морепродукты (15 дней при температуре ниже 0°C, не рекомендуется хранить при температуре выше 0°C).
8	Свежие продукты питания	0~+4	Свежая свинина, говядина, рыба, курица, приготовленная пища и т. п. (рекомендуется употреблять в течение одного дня, не более 3 дней).
9	Вино	+5~+20	Красное вино, белое вино, игристое вино и т. д.

Примечание: пожалуйста, храните продукты в соответствующих отделениях или в соответствии с температурой хранения продуктов, которые Вы приобрели.

-Если холодильное оборудование остаётся пустым в течение длительного времени, выключите, выньте вилку шнура питания из розетки, разморозьте, очистите, высушите прибор и оставьте дверцы открытыми, чтобы предотвратить появление плесени внутри прибора.

**ПРЕДУПРЕЖДЕНИЕ!** Перед тем, как положить продукты питания в холодильник, их следует упаковать, а жидкости необходимо разлить в закрытые бутылки или контейнеры. Это поможет избежать затруднений при очистке прибора.

## СООТВЕТСТВИЕ

Это изделие соответствует техническим регламентам Таможенного союза:  
 - ТР ТС 004/2011 «О безопасности низковольтного оборудования»  
 - ТР ТС 020/2011 «Электромагнитная совместимость технических средств»  
 - ТР ЕАЭС 037/2016 «Об ограничении применения опасных веществ в изделиях электротехники и радиоэлектроники»

Получить копию сертификата соответствия и копию декларации о соответствии Вы можете в магазине, где приобретался товар.

### Технические характеристики

модель	RS677N4A*1
Номинальное напряжение/частота, В/Гц	220~240/50
Номинальный ток, А	1.6
Класс защиты от поражения электрическим током	I
Хладагент и его масса, гр	R600a, 68гр
Изоляция	Циклопентан
Вес нетто, кг	85
Ширина/ Глубина/ Высота, мм	910*643*1786
Объем брутто общий, л	564
Полезный объем, л	508
Класс энергоэффективности	A+
Уровень энергопотребления в год, кВт/год	407
Климатический класс	SN/N,ST
Замораживающая способность за сутки, кг/сут	11
Максимальный уровень шума,дБ	42
Максимальное время сохранения замораживающей способности при сбое в электропитании, ч	8

Торговая марка	Hisense
Тип продукции	Холодильник-морозильник
Изготовитель	Gorenje gospodinjski aparati, d.o.o. (Gorenje, d.o.o.) - Partizanska Cesta 12, 3320 Velenje, Slovenia
Импортер	ООО «Горень БТ» РФ, 119180, Москва, Якиманская набережная, д. 4, стр. 1, этаж 3, пом. I, ком. 5
Срок службы	7 лет
Сервисное обслуживание	Обслуживанием бытовой техники занимаются авторизованные сервисные центры. Список сервисных центров можно найти на сайте <a href="http://ru.hisense.com">ru.hisense.com</a> и по запросу в информационный центр по телефону 8 800 510 99 99 (звонок по России бесплатный)

Производитель не берёт на себя ответственность за ошибки в данной инструкции, возникшие в процессе печати. Производитель имеет право вносить в свои изделия изменения, которые он сочтёт полезными для своих изделий, сохраняя при этом основные характеристики.

Вся представленная в инструкции информация, касающаяся комплектации, технических характеристик, функций, цветовых сочетаний и т.д. носит информационный характер и ни при каких условиях не является публичной офертой. Изготовитель не устанавливает условия и положения покупки, они должны соответствовать требованиям регионального и/или национального законодательства страны продажи товаров.



Сделано в Китае

**Hisense**

life reimagined