



КОФЕМАШИНА

EAM 3000 ESAM 3000

EAM 3100 ESAM 3100

EAM 3200 ESAM 3200

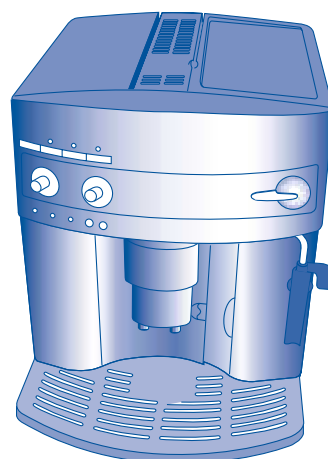

Инструкции по эксплуатации

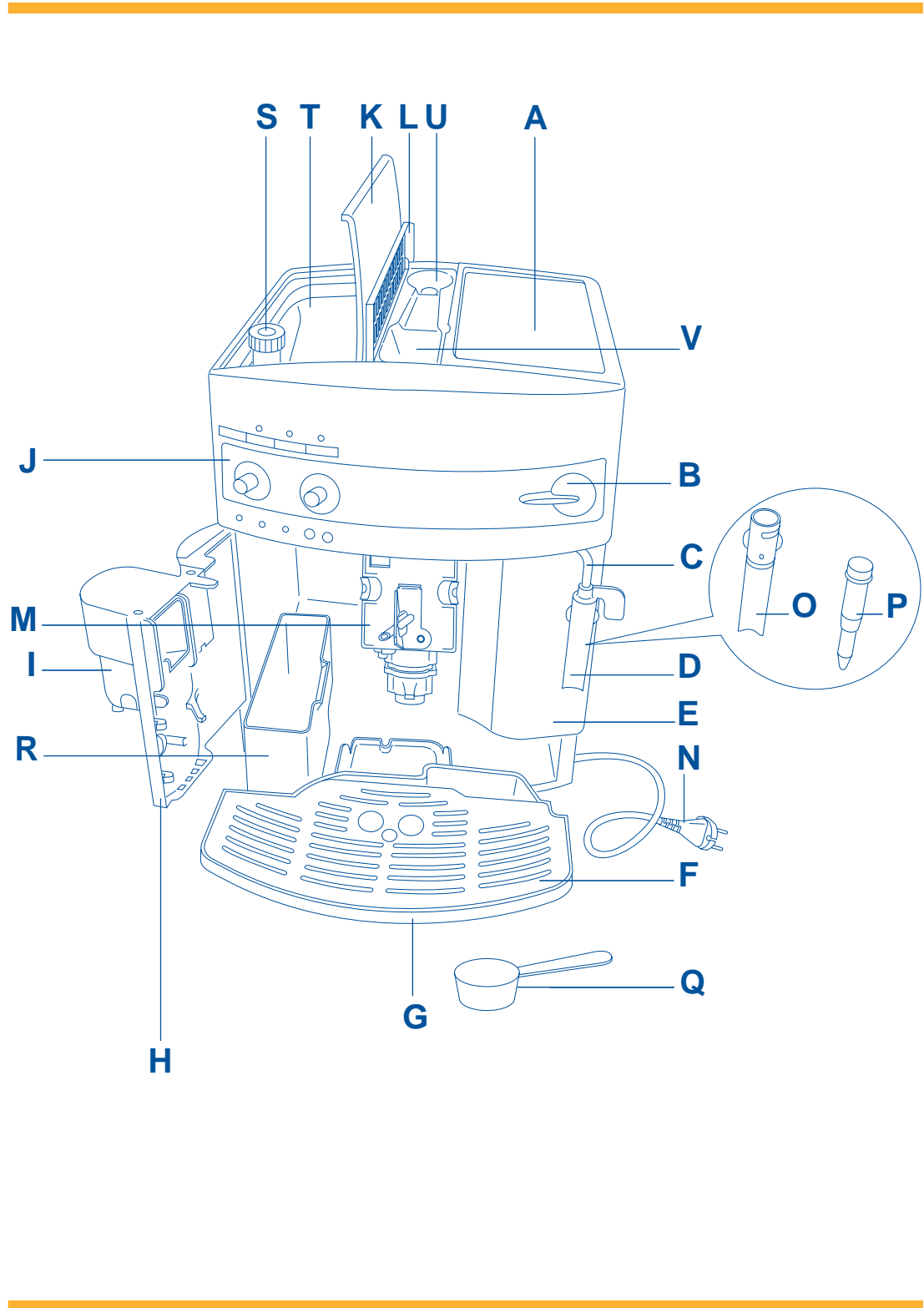

1. ИНСТРУКЦИИ ПО ЭКСПЛУАТАЦИИ

- A. Подставка для нагрева чашек
- B. Регулятор подачи пара
- C. Трубка для подачи пара
- D. Устройство для взбивания молока
- E. Бачок для воды (съёмный)
- F. Подставка для чашек
- G. Ванночка для сбора воды
- H. Дверца для ухода
- I. Блок подачи кофе, регулируемый по высоте
- J. Панель управления
- K. Крышка контейнера для кофе в зёрнах
- L. Центральная крышка для молотого кофе
- M. Заварочная головка
- N. Шнур электропитания
- O. Устройство для взбивания молока (съёмная)
- P. Сопло устройства для взбивания молока (съёмное)
- Q. Мерка для молотого кофе
- R. Съёмная кассета для кофейной гущи
- S. Ручка регулировки степени помола
- T. Контейнер для кофе в зёрнах
- U. Отсек для мерки
- V. Воронка для засыпки молотого кофе

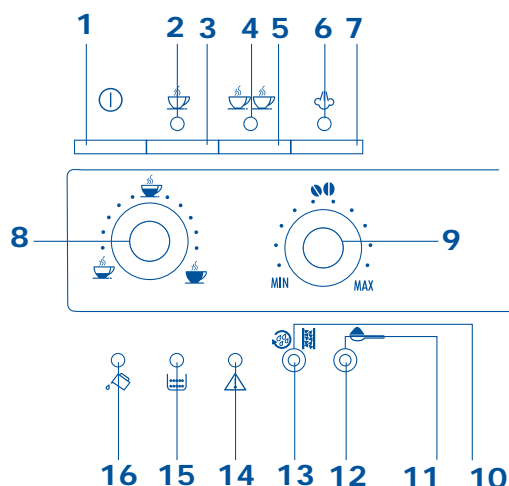

RU

Панель управления

- 1) Кнопка включения/выключения
- 2) Индикатор 1 чашка и ОК температуры кофе
- 3) Кнопка приготовления одной чашки
- 4) Индикатор 2 чашки и ОК температуры кофе
- 5) Кнопка приготовления двух чашек
- 6) Индикатор пара и ОК температуры пара
- 7) Кнопка подачи пара
- 8) Переключатель количества кофе (маленькая, средняя, большая порция)
- 9) Переключатель количества молотого кофе (легкий, нормальный, крепкий)
- 10) Кнопка молотого кофе (отключение кофемолки)
- 11) Индикатор молотого кофе (кофемолка отключена)
- 12) Кнопка споласкивания и удаления накипи
- 13) Индикатор удаления накипи
- 14) Индикатор предупреждающей сигнализации
- 15) Индикатор наполнения кассеты для гущи либо отсутствия кассеты
- 16) Индикатор отсутствия воды либо бачка для воды

Инструкции по эксплуатации

2 МЕРЫ БЕЗОПАСНОСТИ

ВНИМАТЕЛЬНО ОЗНАКОМЬТЕСЬ С ДАННЫМИ ИНСТРУКЦИЯМИ И СОХРАНИТЕ ИХ!

- Кофеварка изготовлена для "приготовления кофе" и для "разогрева напитков": проявляйте осторожность, чтобы не обжечься струями воды и пара или при использовании кофеварки не по назначению.
- Этот прибор должен использоваться только в домашнем хозяйстве. Любой другой вид эксплуатации рассматривается как несоответствующий и потому опасный.
- Производитель не может нести ответственность за возможный ущерб, вызванный несоответствующей, ошибочной и неправильной эксплуатацией.
- Во время использования не касайтесь нагретых частей прибора. Пользуйтесь рукоятками или ручками.
- Не касайтесь кофеварки мокрыми или влажными руками, или если у вас влажные ноги.
- Без должного надзора использование печи не может быть разрешено детям или недееспособным людям.
- Не разрешайте детям играть с прибором.
- В случае неисправности или неработоспособности прибора не пытайтесь самостоятельно его отремонтировать: выключите его, вынув вилку.

Для необходимого ремонта обращайтесь только в авторизированный производителем прибора сервисный центр и требуйте использования фирменных запасных частей.

Несоблюдение правил, указанных выше, может повлиять на надежность работы кофеварки.

- После того, как снята упаковка, убедитесь в целостности прибора. В случае сомнений не пользуйтесь им и обратитесь к квалифицированному специалисту.
- Элементы упаковки (пластиковые мешки, вспененный полистирол и т.д.) не должны оставаться в местах, доступных для детей, так как они являются потенциальными источниками опасности.
- Поставьте прибор на рабочую поверхность вдали от кранов с водой и источников тепла.
- **После установки прибора на рабочую поверхность убедитесь, что по бокам и сзади осталось примерно 5 см свободного места и не менее 20 см свободного пространства над ним.**
- Ни в коем случае не устанавливайте кофеварку в помещениях, где температура может опуститься до 0°C или ниже (если вода замерзнет, кофеварка может быть повреждена).
- Убедитесь, что напряжение электрической сети соответствует указанному на табличке прибора. Подключайте прибор только к розеткам с допустимым током минимум 6 А и надежным заземлением. Производитель не может считаться ответственным за возможный ущерб, связанный с отсутствием заземления. В случае несоответствия типа вилки и розетки попросите квалифицированного специалиста заменить розетку на подходящую.
- Шнур питания аппарата ни в коем случае не может быть заменен самим пользователем, так как его замена требует использования специальных инструментов. В случае повреждения шнура или для его замены, для предупреждения любого риска обращайтесь только в авторизированный производителем прибора сервисный центр.
- Рекомендуется сразу же определить жесткость воды, выполнив операции, описанные в пар. 10.4.

3 УСТАНОВКА

Инструкции по эксплуатации

Для правильного изучения использования прибора при первом включении необходимо скрупулезно шаг за шагом выполнять операции, описанные в параграфах, следующих ниже.

4 ПОДГОТОВКА КОФЕВАРКИ

4.1 НАПОЛНЕНИЕ БАЧКА ВОДОЙ

- Извлеките бачок для воды (рис. 1), сполосните его и наполните свежей водой, не превышая линии MAX. Когда вы извлекаете бачок, устройство для взбивания молока должна быть направлена к центру прибора, в противном случае бачок нельзя вынуть.
- Установите бачок на место, **вставив его до упора**.



Рис. 1

4.2 НАПОЛНЕНИЕ КОНТЕЙНЕРА ЗЕРНАМИ КОФЕ

- Откройте крышку контейнера для кофе в зернах, рис. 2.
- Наполните контейнер кофе в зернах.
- Закройте крышку.



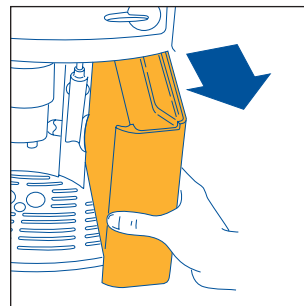



Рис. 2

Внимание: Для того, чтобы избежать неисправности кофеварки ни в коем случае не засыпайте молотый кофе, растворимый кофе, пропитанные зерна, а так же предметы, которые могут повредить кофеварку.

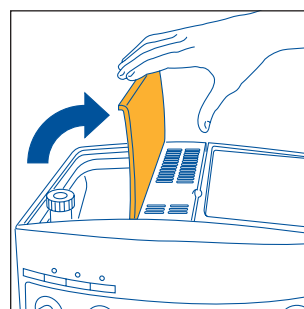
4.3 ПЕРВОЕ ВКЛЮЧЕНИЕ

1. Убедитесь, что бачок для воды наполнен и, что вилка шнура электропитания вставлена в розетку электропитания.
2. Передвиньте устройство для взбивания молока наружу и поставьте под него чашку, рис. 3.
3. Включите кофеварку, нажав кнопку , рис. 4. **СРАЗУ ЖЕ ПОСЛЕ ЭТОГО В ТЕЧЕНИЕ МАКСИМУМ 30 СЕКУНД** поверните ручку регулятора пара против часовой стрелки до упора, рис. 5 (появление шума в кофеварке – нормальное явление).
4. Через несколько секунд из устройства для взбивания молока начнет вытекать вода. Когда чашка будет наполнена примерно 50-70 мл воды, поверните ручку подачи пара по часовой стрелке на половину оборота, рис. 6, до упора, так чтобы вода перестала течь.
5. Дождитесь, чтобы зеленые индикаторы  и  прекратили мигать и начали гореть постоянно. Когда зеленые индикаторы мигают – это означает, что кофеварка нагревается, когда горят постоянно – достигнута идеальная температура для приготовления кофе.
(За несколько секунд до прекращения мигания кофеварка автоматически произведет споласкивание: из носиков подачи кофе выльется немного горячей воды, которая будет собрана в поддоне для сбора воды).
6. После этого кофеварка готова к использованию.



Рис. 3



Рис. 4

RU

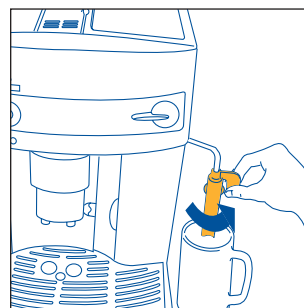
5 ПРИГОТОВЛЕНИЕ КОФЕ (ИСПОЛЬЗУЯ КОФЕ В ЗЕРНАХ)

- 1) До того, как готовить кофе убедитесь, что индикаторы ☕ и ☕☕ горят постоянно и, что контейнер для зерен кофе наполнен.
- 2) Поверните правую ручку, рис. 7, для установки необходимого количества молотого кофе. Чем больше вы поворачиваете ручку по часовой стрелке, тем большее количество зерен кофе будет помолото и тем крепче будет приготовленный кофе. При первом использовании необходимо путем проб приготовить несколько чашек кофе, чтобы определить правильное положение ручки. Будьте внимательны и не поворачивайте ручку по часовой стрелке слишком сильно, так есть вероятность получить слишком медленное вытекание готового кофе (каплями).
- 3) Поверните левую ручку, рис. 8, для установки количества молотого кофе. Чем больше повернута ручка по часовой стрелке, тем больше кофе получится. При первом использовании необходимо путем проб приготовить несколько чашек кофе, чтобы определить правильное положение ручки.
- 4) Поставьте под носики чашку, если готовите 1 кофе, рис. 9, или 2 чашки для двух чашек кофе, рис. 10. Для получения вкусной пенки как можно приблизьте носики к чашкам, опустив блок подачи кофе, рис. 11.
- 5) 5) Нажмите кнопку ☕, рис. 12, если вы готовите 1 кофе или кнопку ☕☕, рис. 13, если готовите 2 чашки кофе. (После этого кофеварка помелит зерна кофе, выполнит короткую подачу кофе, паузу и полностью выльет кофе в чашку. После достижения требуемого количества кофеварка автоматически остановит подачу кофе и вытолкнет остатки кофе в кассету для кофейной гущи).
- 6) Через несколько секунд, когда оба индикатора ☕ и ☕☕ снова загорятся, можно снова приготовить кофе.
- 7) Для того, чтобы включить кофеварку нажмите кнопку ①. (До выключения кофеварка выполняет автоматическое споласкивание: из носиков подачи кофе выльется немного горячей воды, которая будет собрана в поддоне для сбора воды). Если кофеварка не выключается кнопкой ①, в любом случае через 3 часа и 15 минут после последнего использования, она выключится самостоятельно, выполнив сначала короткое споласкивание.

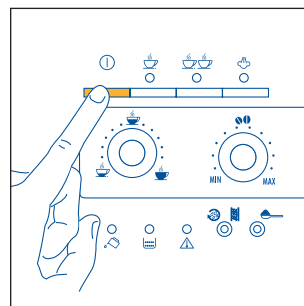
ПРИМЕЧАНИЕ 1: если необходимо приготовить маленькую чашку кофе (меньше 60 мл) и после последнего приготовления или споласкивания прошло более 5 минут, температура приготовленного кофе будет немного ниже. Для того, чтобы приготовить более горячий кофе, до нажатия кнопки ☕ рекомендуется выполнить короткое споласкивание, нагревающее внутренние части кофеварки, нажав кнопку ☕ и ☕☕ рис. 14, и вылив вод в ванночку для сбора воды.

ПРИМЕЧАНИЕ 2: если пенка на кофе неудовлетворительная, поверните немного по часовой стрелке правую ручку, рис. 7. *in senso orario*. Выполните несколько проб, не переусердствуйте, так как выливание кофе может оказаться



Рис. 5



Рис. 6

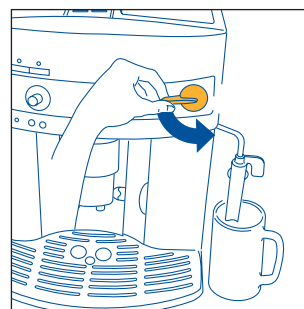

Рис. 7

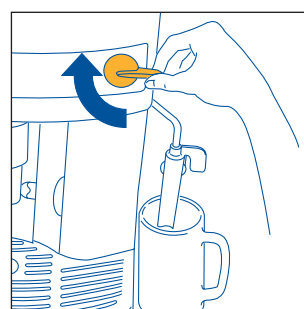

Рис. 8

очень медленным (каплями). Если не удастся добиться удовлетворительного результата, поверните так же ручку регулировки помола, рис. 17, против часовой стрелки на один щелчок (см. пар. 6).

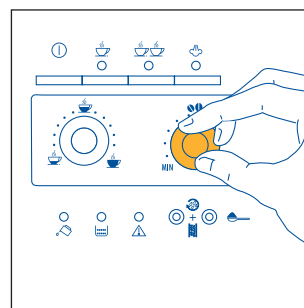
ПРИМЕЧАНИЕ 3: в то время, когда кофеварка готовит кофе, выливание может быть остановлено в любой момент нажатием кнопки ☺ или ☺☺, нажатой ранее.

ПРИМЕЧАНИЕ 4: как только подача кофе закончится, если вы хотите увеличить количество кофе, достаточно удерживать кнопку ☺ или ☺☺, нажатую ранее до получения требуемого количества (эта операция может быть проведена только в том случае, если выполняется в течение 3 секунд после завершения выливания кофе из носиков).

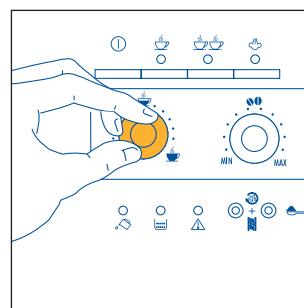
ПРИМЕЧАНИЕ 5: когда включается сигнализация ⚠ и горит постоянно, необходимо наполнить бачок для воды, иначе кофе из кофеварки подаваться не будет. Бачок для воды может быть извлечен только если устройство для взбивания молока повернуто в сторону центра кофеварки. (В бачке, когда загорается сигнализация ⚠, остается немного воды – это нормальное явление).

ПРИМЕЧАНИЕ 6: кофеварка подсчитывает количество чашек воды, которые были приготовлены. Каждые 14 чашек загорается индикатор ☹, предупреждая, что кассета для кофейной гущи заполнена и ее необходимо вытряхнуть и прочистить. До очистки кассеты для гущи лампа остается горячей, а кофеварка больше не готовит кофе. Для того, чтобы произвести очистку, откройте дверцу для обслуживания, расположенную в нижней части (потянув за специальную ручку, рис. 15), извлеките ванночку для сбора воды, рис. 16, и очистите ее. Тщательно очистите кассету для кофейной гущи, удалив все остатки которые могут находиться на дне. **ОБРАТИТЕ ВНИМАНИЕ:** когда извлекается ванночка для сбора воды, **НЕОБХОДИМО ОБЯЗАТЕЛЬНО** чистить кассету для гущи, даже если она не заполнена. Если эта операция не выполняется, может случиться, что когда будут готовиться последующие порции кофе, кассета переполнится и кофеварка засорится кофе.

ПРИМЕЧАНИЕ 7: со временем при износе кофемолки кофе будет вытекать слишком быстро и не будет иметь пенки, так как помол станет крупнее. Для решения этой проблемы необходимо отрегулировать степень помола кофеварки, повернув ручку регулировки степени помола, рис. 17, против часовой стрелки на один щелчок (как описано в гл.6).

ПРИМЕЧАНИЕ 8: если кофеварка не используется в течение длительного времени, до ее применения необходимо очистить заварочную головку, как описано в пар. 10.2.

ПРИМЕЧАНИЕ 9: Для того, чтобы кофе был горячее рекомендуется нагреть чашки, сполоснув их под горячей водой или поставив не менее, чем на 15 минут на подставку для чашек на крышке.



Рис. 9



Рис. 10

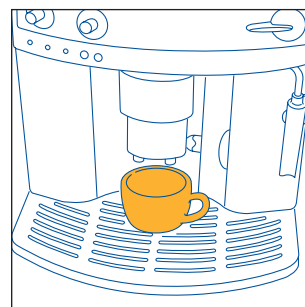

Рис. 11

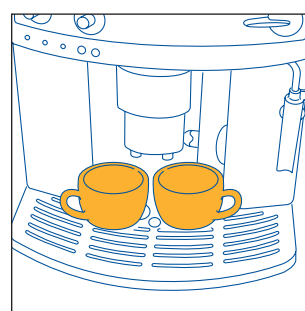

Рис. 12

RU

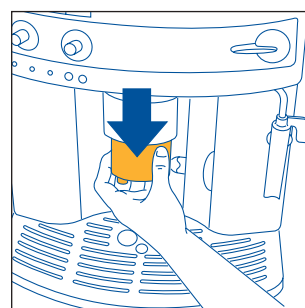
При первом включении необходимо приготовить 4-5 кофе прежде, чем кофеварка даст удовлетворяющий результат.

Когда загорается индикатор, сигнализирующий какое-либо отклонение в работе, нет необходимости сразу же обращаться в техническую сервисную службу. Проблему почти всегда можно решить, следуя инструкциям, указанным в пар. 12 и 13. Если этого будет недостаточно или будут необходимы дополнительные разъяснения, рекомендуется воспользоваться номером телефона, приложенным к настоящим инструкциям.

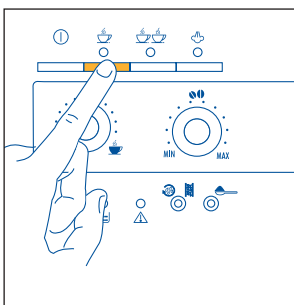
6 РЕГУЛИРОВКА КОФЕМОЛКИ

Кофемолка отрегулирована на заводе для получения помола средней степени. Тем не менее, после приготовления 5-10 чашек кофе, если его подача в чашку будет слишком быстрой или слишком медленной (каплями), можно произвести регулировку при помощи ручки регулятора степени помола, рис.17, находящейся внутри контейнера для зерен кофе. После поворота ручки по часовой стрелке на одно деление, кофе выливается из кофеварки быстрее. Поворот на одно деление против часовой стрелки, приводит к более медленному выливанию кофе **и улучшает вид пенки**. Эффект изменения степени помола проявляется только после того, как приготовлены по крайней мере две чашки кофе. **Ручка регулировка степени помола должна поворачиваться только, когда кофеварка работает.**

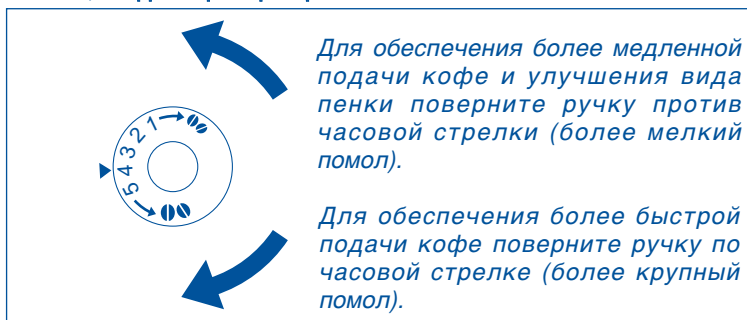

ПРИМЕЧАНИЕ 1: кофеварка испытана на заводе с использованием кофе, поэтому следы кофе в кофемолке – абсолютно нормальное явление.

В любом случае гарантировано, что эта кофеварка – абсолютно новая.



Рис. 13



Рис. 14

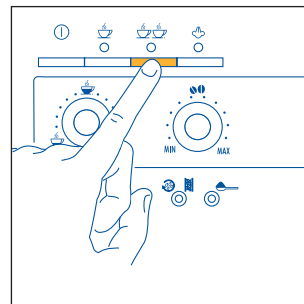

Рис. 15

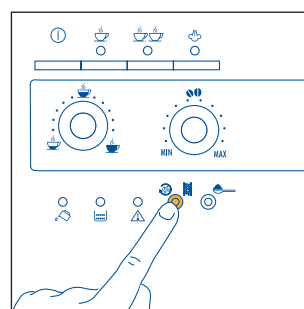

Рис. 17



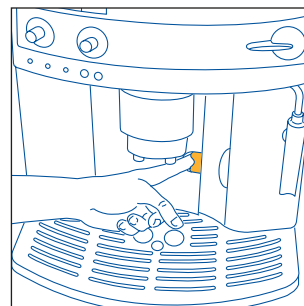

Рис. 16

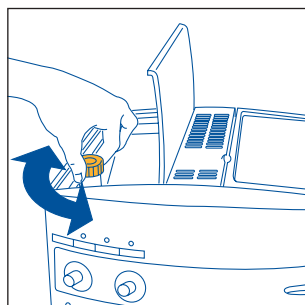
7. ПРИГОТОВЛЕНИЕ КОФЕ ЭКСПРЕССО ИЗ МОЛОТОГО КОФЕ (ВМЕСТО КОФЕ В ЗЕРНАХ)

1. Нажмите кнопку  для использования молотого кофе, рис. 18. Индикатор в кнопке загорится, указывая, что функция задана, а кофемолка отключена.
2. Поднимите крышечку в центре и, если хотите приготовить одну чашку кофе экспрессо, засыпьте **только одну мерку, наполненную до краев** предварительно размолотым кофе, рис. 19. Если же вы хотите приготовить две чашки кофе экспрессо, засыпьте через воронку **две мерки, наполненные до краев** молотым кофе, и приготовьте кофе, как описано пар. 5.

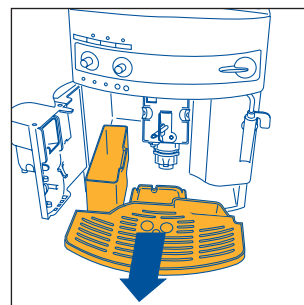
ПРИМЕЧАНИЕ 1: не засыпайте молотый кофе, если кофеварка выключена, чтобы избежать рассыпания кофе внутри нее.

ПРИМЕЧАНИЕ 2: ни в коем случае не засыпайте больше двух мерок, заполненных до краев, так как кофеварка не сможет приготовить напиток, а молотый кофе будет разбросан в кофеварке, пачкая ее.



ПРИМЕЧАНИЕ 3: для дозировки количества засыпаемого кофе используйте только прилагаемую мерку.

ПРИМЕЧАНИЕ 4: засыпайте в воронку только кофе с помолком для кофеварок экспрессо, ни в коем случае не засыпайте кофе в зернах, растворимый кофе или другие продукты, которые могут испортить кофеварку.

ПРИМЕЧАНИЕ 5: если более двух мерок засыпанного молотого кофе застрянут в воронке, для того, чтобы он прошел, используйте нож, рис. 20, затем снимите и очистите заварочную головку и кофеварку, как описано в пар. 10.2 "Очистка заварочной головки".

3. Если после работы кофеварки с использованием молотого кофе вы хотите вернуться к использованию кофе в зернах, необходимо отключить функцию молотого кофе, еще раз нажав кнопку  (индикатор погаснет и кофемолка вновь сможет включиться).

8 ПОДАЧА ГОРЯЧЕЙ ВОДЫ

- Не забудьте убедиться, что индикаторы  и  горят постоянно.
- Поверните устройство для взбивания молока в направлении от кофеварки, рис. 3.
- Установите емкость под устройство для взбивания молока, рис. 3.
- Поверните регулятор подачи пара против часовой стрелки на половину оборота, рис. 5, горячая вода потечет из устройства для взбивания молока, начиная заполнять стоящую под ним емкость.
- Поверните регулятор подачи пара по часовой стрелке до упора, рис. 6, для того, чтобы прервать выход воды и переведите устройство для взбивания молока в первоначальное положение, направив с центр кофеварки. Рекомендуется подавать горячую воду не дольше, чем 2 минуты.



Рис. 18



Рис. 19

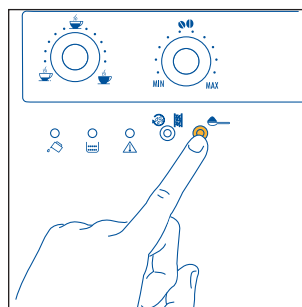

Рис. 20

RU

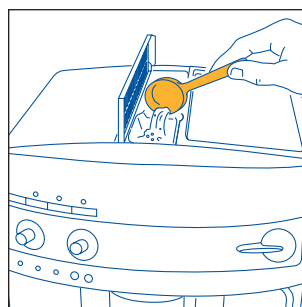
9 ПРИГОТОВЛЕНИЕ КАПУЧЧИНО (ИСПОЛЬЗУЯ ПАР)

- Влейте в емкость примерно 100 г молока на каждый капуччино, который вы хотите приготовить. При выборе размеров емкости учтите, что объем молока увеличится в 2 или 3 раза. **Рекомендуется использовать частично снятое молоко при температуре холодильника.**
- Направьте устройство для взбивания молока, рис. 3, в сторону вне кофеварки.
- Приготовьте кофе как описано в предыдущих параграфах, используя достаточно большие чашки.
- Нажмите кнопку подачи пара, рис. 21. Индикатор ☞ рис. 22, начнет мигать, указывая, что кофеварка разогревается.
- Когда индикатор ☞ перестанет мигать и начнет гореть постоянно, температура кофеварки достигла оптимального значения для приготовления пара.
- **Сразу же после этого, максимум в течение одной минуты** (иначе кофеварка автоматически вернется на функцию приготовления кофе) поместите устройство для взбивания молока в емкость, в которой содержится молоко, рис. 23, не превышая рельефную линию, нанесенную на само устройство (указана стрелкой на рис. 24) Поверните регулятор подачи пара против часовой стрелки до упора. Из устройства для взбивания молока выйдет пар, который придаст молоку вид пены и увеличит его объем. Для того, чтобы пена была более густой, погрузите конец устройства для взбивания молока только на несколько миллиметров.
- После достижения требуемой температуры (идеальная температура – 60°C) прервите подачу пара, повернув регулятор подачи пара по часовой стрелке до упора, рис. 6. Рекомендуется подавать горячую воду не дольше, чем 2 минуты.
- Налейте взбитое таким образом молоко в чашки с кофе экспрессо, приготовленного заранее. Капуччино готов (положите по вкусу сахар и, если захотите, присыпьте поверхность пенки шоколадным порошком).

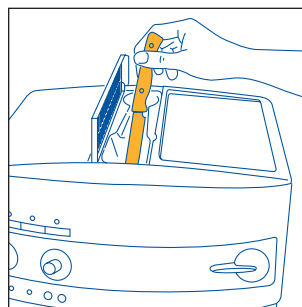
ПРИМЕЧАНИЕ 1: сразу же после приготовления капуччино, если нажать кнопку ☞ или ☞☞ для приготовления новых порций кофе, кофеварка имеет слишком высокую температуру для приготовления кофе (индикаторы ☞ и ☞☞ мигают, указывая неподходящую температуру), необходимо подождать несколько минут, чтобы она немного остыла. **СОВЕТ:** для более быстрого охлаждения нажмите кнопку ☞, откройте ручку подачи пара и выливайте воду из устройства для взбивания молока в емкость до тех пор, пока индикатор ☞ и ☞☞ не перестанут мигать.

ПРИМЕЧАНИЕ 2: каждый раз после использования очищайте устройство для приготовления капуччино. Выполните следующее:

- Несколько секунд выпускайте воду или пар, повернув ручку регулятора пара на несколько секунд против часовой стрелки до упора, рис. 5. Эта операция позволит



Рис. 21



Рис. 22

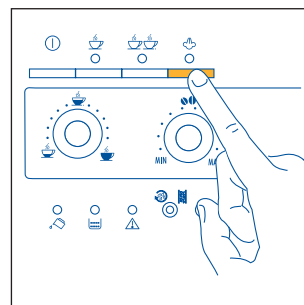

Рис. 23

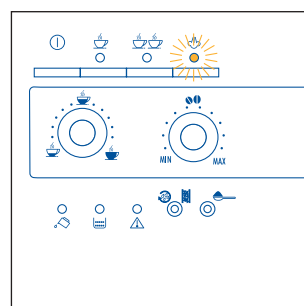

Рис. 24

удалить остатки молока, которые остались внутри.
ОБРАТИТЕ ВНИМАНИЕ: для соблюдения гигиены рекомендуется постоянно производить эту процедуру, чтобы избежать застоя молока во внутренних системах прибора.

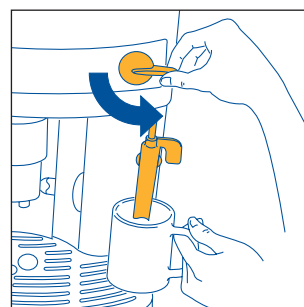
- Одной рукой держите в неподвижном положении ручку устройства для взбивания молока, а другой отверните устройство для взбивания молока, повернув ее по часовой стрелке и снимите ее, рис. 25.
- Снимите паровое сопло с трубки, потянув его вниз, рис. 26.
- Тщательно промойте в теплой воде устройство для взбивания молока и паровое сопло.
- Убедитесь в том, что два отверстия, указанные стрелками на рис. 27 не забиты. При необходимости прочистите их острым предметом.
- Установите на место паровое сопло, вставив его и с усилием повернув в верхнюю сторону паровой трубки.
- Установите на место устройство для взбивания молока, вставив вверх и повернув против часовой стрелки.

10 ЧИСТКА И УХОД

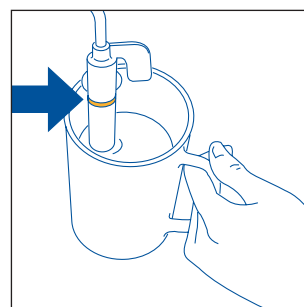
- До выполнения любой операции по уходу кофеварка должна остыть и должна быть отключена от электроэнергии.
- Ни в коем случае не погружайте кофеварку в воду - это электроприбор.
- Для чистки прибора не используйте растворители или абразивные моющие средства. Для этого достаточно мягкой и влажной ткани.
- Части кофеварки НИ В КОЕМ СЛУЧАЕ нельзя мыть в посудомоечной машине.

10.1 ОЧИСТКА КОФЕВАРКИ

- Очищайте кассету для гуци (как описано в пар. 5, примечание 6) каждый раз, когда загорается индикатор .
- Рекомендуется регулярно чистить бачок для воды.
- Ванночка для сбора воды имеет индикатор уровня (красного цвета) находящейся в ней воды. Когда индикатор станет виден (несколько миллиметров под ванночкой для сбора капель), необходимо слить воду из ванночки и промыть ее.
- Время от времени убеждайтесь, что отверстия узла подачи кофе не засорены. Для их очистки от остатков высохшего кофе используйте иглу, рис. 28.



Рис. 25



Рис. 26

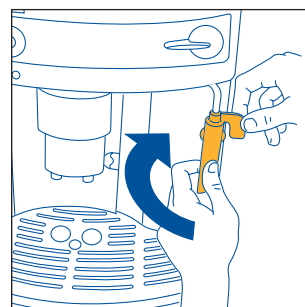

Рис. 27

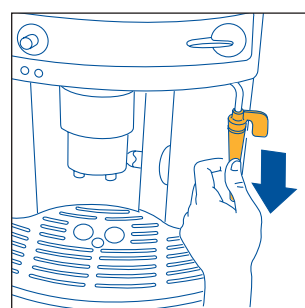

Рис. 28

RU

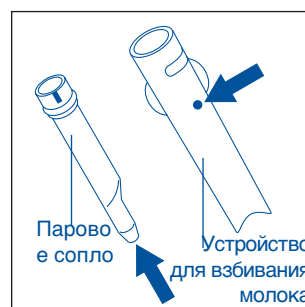
10.2 ОЧИСТКА ЗАВАРОЧНОЙ ГОЛОВКИ

Заварочная головка должна очищаться очень часто, чтобы избежать накопления кофейного налета, который может вызвать неисправность. Для того, чтобы очистить ее, выполните следующее:

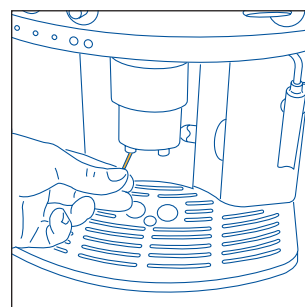
- выключите кофеварку и дождитесь выключения всех индикаторов;
- откройте дверцу для обслуживания, рис. 15;
- извлеките ванночку для сбора воды и кассету для гуши, рис. 16 и промойте их;
- нажмите две кнопки красного цвета по бокам заварочной головки, рис. 29, и извлеките ее, потянув во внешнюю сторону;

Внимание: заварочная головка может быть снята только, когда кофеварка выключена. При попытке снять головку с работающей машины, есть опасность серьезно повредить ее.

- промойте заварочную головку под проточной водой из-под крана, не используя моющих средств. **Ни в коем случае не пользуйтесь посудомоечной машиной;**
- Для того, чтобы удалить кофе, прилипший к внутренней части, соскоблите его вилкой, рис. 30, а затем **при помощи пылесоса удалите всю грязь, рис. 31.**
- Вставьте на место заварочную головку, надев ее на внутренние держатели белого цвета и на штифт внизу; **затем с усилием нажмите до упора на надпись PUSH до щелчка зацепления.**



Рис. 29



Рис. 30

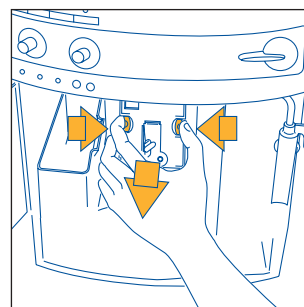

Рис. 31

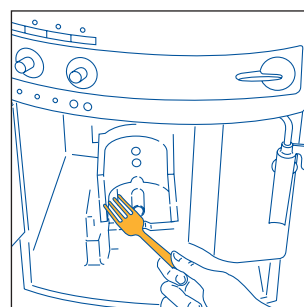

Убедитесь, что две кнопки красного цвета не находятся в утопленном состоянии, так как дверца не сможет закрыться.

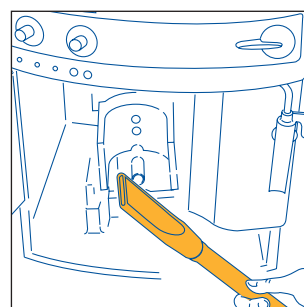
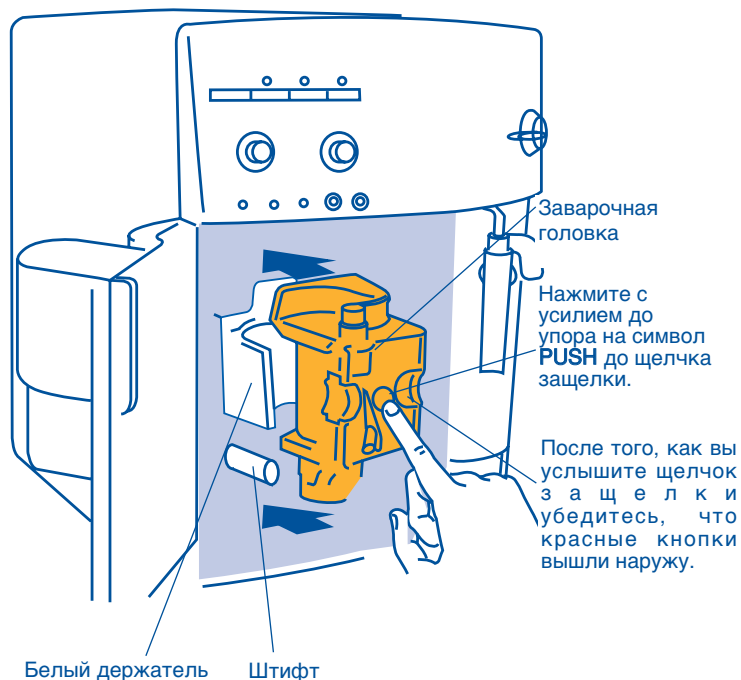
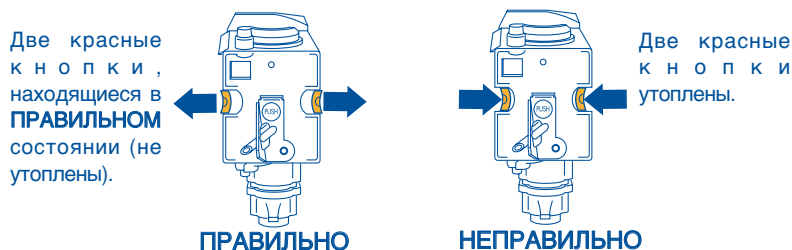

- установите на место ванночку для сбора воды и кассету для гущи;
- закройте дверцу для ухода.

ПРИМЕЧАНИЕ 1: если заварочная головка не вставлена правильно до щелчка зацепления и красные кнопки не вышли, невозможно закрыть дверцу для ухода и, следовательно, заставить кофеварку работать (если кофеварка включается, загорается и начинает мигать сигнальный индикатор).

ПРИМЕЧАНИЕ 2: если заварочная головка вставляется с трудом, необходимо (до того как она будет вставлена) сжать ее одновременно снизу и сверху, как показано на рис. 32.



Рис. 32

10.3 УДАЛЕНИЕ НАКИПИ

Из-за продолжительного нагрева воды, используемой для приготовления кофе, со временем во внутренних контурах образуется накипь.

Когда индикатор начинает мигать – наступил момент выполнить очистку от накипи.

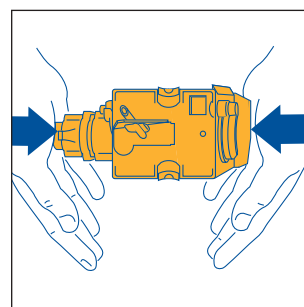
Примечание: пока индикатор горит можно продолжать готовить кофе.



Выполните следующее:

- включите кофеварку, нажав кнопку .
 - дождитесь, чтобы индикаторы и горели постоянно.
 - подготовьте раствор, как указано на упаковке прилагаемого химиката для снятия накипи (его можно приобрести в сервисных центрах De'Longhi).
- ПОЛЬЗУЙТЕСЬ ИСКЛЮЧИТЕЛЬНО ТО СРЕДСТВОМ ДЛЯ СНЯТИЯ НАКИПИ**
- Налейте в бачок для воды содержимое флакона с химикатом (0,5 л) и затем долейте воды
 - Поставьте под устройство для взбивания молока емкость объемом не менее 1,5 л, рис. 3.
 - Нажмите кнопку и удерживайте не менее 5 секунд, рис. 14. Индикатор в кнопке загорается, указывая включение программы снятия накипи (индикаторы и остаются выключенными, указывая, что кофе готовить нельзя).
 - поверните ручку регулятора пара против часовой стрелки рис. 5. После этого горячая вода потечет из устройства для взбивания молока, начиная заполнять стоящую под ним емкость.

RU

- программа снятия накипи автоматически выполнит чередование сливания раствора и пауз для того, чтобы удалить всю накипь, осевшую внутри кофеварки.
- через 30 минут, Когда загорится индикатор  , поверните регулятор подачи пара по часовой стрелке до упора, рис. 6.

Для того, чтобы удалить остатки раствора для снятия накипи из кофеварки, необходимо произвести споласкивание:









- извлеките бачок для воды, сполосните его и наполните чистой водой.
- установите бачок на место.
- слейте емкость, наполненную жидкостью и вновь поставьте ее под устройство для взбивания молока.
- поверните ручку регулятора пара против часовой стрелки рис. 5. Из устройства для взбивания молока выльется горячая вода, которая заполнит стоящую под ним емкость.
- когда вода из бачка будет слита, индикатор  погаснет и загорится индикатор .
- поверните ручку регулятора пара по часовой стрелке до упора, рис. 6, и вновь наполните бачок чистой водой.
- программа снятия накипи завершена и кофеварка готова для приготовления кофе.

Примечание: если процедура снятия накипи заканчивается до ее завершения, сигнализация  не отключается и все необходимо сделать сначала.

ОБРАТИТЕ ВНИМАНИЕ: ГАРАНТИЯ НА ПРИБОР ПЕРЕСТАЕТ ДЕЙСТВОВАТЬ, ЕСЛИ ОЧИСТКА ОТ НАКИПИ НЕ ПРОИЗВОДИТСЯ РЕГУЛЯРНО.

10.4. ПРОГРАММИРОВАНИЕ ЖЕСТКОСТИ ВОДЫ

Сигнализация  загорается через определенный период работы, который задан на заводе, учитывая максимальное количество кальция, который может присутствовать в воде потребителя. При желании можно увеличить этот период работы и уменьшить частоту проведения операции по удалению накипи, запрограммировав кофеварку на базе реального содержания кальция в воде. Выполните следующее:

- сняв упаковку, погрузите индикаторную полоску "Total hardness test" (тест воды на жесткость), прилагаемую к данной инструкции в воду на несколько секунд;. Затем достаньте ее и подождите около 30 секунд (до изменения цвета и образования красных квадратиков);
- убедитесь, что кофеварка выключена (все индикаторы погашены);
- нажмите кнопку  , рис. 14, и **удерживайте не менее 5 секунд**. Загорятся четыре индикаторные лампы  ,  ,  ,  .
- несколько раз нажмите кнопку , рис. 18, до того момента, пока не загорится столько квадратов, сколько образовалось на индикаторной полоске (например, если на индикаторной полоске появились 3 красных квадрата,



- необходимо, чтобы загорелись 3 индикатора (☞, ☰ и ⚠).
- нажмите кнопку ☞ ☰ для того, чтобы запомнить данные. После этого машина запрограммирована для предупреждения о выполнении очистки от накипи, когда она будет действительно необходима.

11 ЗНАЧЕНИЕ СВЕТОВЫХ ИНДИКАТОРОВ

ИНДИКАТОР	ОПИСАНИЕ	ЗНАЧЕНИЕ
1	Индикаторы ☞, ☞ мигают	Кофеварка не готова для приготовления кофе (температура воды еще недостаточна). Прежде, чем готовить кофе дождитесь, чтобы индикаторы начали гореть постоянно.
2	Индикаторы ☞, ☞ горят постоянно.	Кофеварка нагрелась до правильной температуры и готова для приготовления кофе.
3	Индикатор ☞ горит постоянно	Кофеварка готовит одну чашку кофе.
4	Индикатор ☞ горит постоянно	Кофеварка готовит две чашки кофе.
5	Лампа пара ☞ мигает	Кофеварка разогревается до идеальной температуры для приготовления пара. Дождитесь, когда индикатор начнет гореть постоянно прежде, чем поворачивать ручку регулировки пара.
6	Индикатор ☞ горит постоянно	Кофеварка готова подавать пар.
7	Индикатор ☞ горит постоянно	Кофеварка подготовлена для приготовления напитка из молотого кофе, см. главу 7.
8	Индикатор ☞ горит постоянно	Действует автоматическая программа очистки от накипи. (см.пар. 10.3)

RU

12 ЗНАЧЕНИЕ СВЕТОВОЙ СИГНАЛИЗАЦИИ И, ЧТО ДЕЛАТЬ, КОГДА ОНА ГОРИТ

ИНДИКАТОР	ОПИСАНИЕ	ЗНАЧЕНИЕ	ЧТО ДЕЛАТЬ
1	Индикатор горит постоянно	Бачок для воды пустой либо плохо вставлен.	Наполните бачок для воды, как описано в пар. 5, прим. 5 и вставьте до упора.
2	Индикатор мигает	Бачок загрязнен либо покрыт накипью.	Сполосните бачок или очистите от накипи.
3	Индикатор горит постоянно	Кофеварка не готовит кофе и шумит.	Выполните операции, описанные в пар. 4.3.
4	Индикатор мигает	Кассета для кофейной гущи заполнена или не установлена.	Очистите кассету для гущи и произведите очистку, описанную в пар. 5, прим. 6 и как следует вставьте.
5	Индикатор мигает	Небольшой камешек, находившийся с зернами заблокировал кофемолку.	Обратитесь в уполномоченный De' Longhi сервисный центр.
6	Индикатор мигает	При выбранной функции молотый кофе не засыпан в воронку.	Засыпьте молотый кофе, как описано в пар. 7.
7	Индикатор мигает	Закончилось кофе в зернах.	Засыпьте в контейнер кофе в зернах, как описано в пар. 4.2
8	Индикатор мигает	Указывает, что в кофеварке образовалась накипь.	Необходимо как можно быстрее выполнить программу очистки от накипи, описанную в пар. 10.3
9	Кофеварка производит ненормальный шум и четыре индикатора , , , мигают.	Заварочная головка после очистки возможно не вставлена в кофеварку.	Оставьте дверцу для обслуживания закрытой, а заварочную головку не вставляйте в кофеварку. Одновременно нажимайте кнопки и пока четыре индикатора не погаснут. Только тогда, когда четыре индикатора погаснут, можно открыть дверцу и вставить заварочную головку (как вставить см. пар. 10.2)
10	Начнут мигать индикаторные лампы и .	Кофеварка только что включена и заварочная головка вставлена неправильно.	Нажмите на надпись PUSH до щелчка зацепления. Убедитесь, что две кнопки красного цвета не находятся в утопленном состоянии (пар. 10.2). Закройте дверцу для ухода и нажмите кнопку .
11	Индикаторы , и горят и мигают.	Кофеварка включена при открытой ручке регулятора пара.	Поверните ручку регулятора пара по часовой стрелке до упора, рис. 6.
12	Индикатор мигает	Дверца для ухода открыта	Закройте дверцу для ухода.

Инструкции по эксплуатации

ИНДИКАТОР

10



Индикатор  горит постоянно

ОПИСАНИЕ

ЗНАЧЕНИЕ

ЧТО ДЕЛАТЬ

Заварочная головка после очистки возможно не вставлена в кофеварку.

Вставьте заварочную головку, см. пар. 10.2

Кофеварка внутри очень загрязнена.



Тщательно очистите внутреннюю часть кофеварки, как описано в пар. 10.2

Возникла неисправность, требующая ремонта в авторизованном сервисном центре.



Если после очистки индикатор продолжает гореть, обратитесь в сервисный центр, уполномоченный производителем.

13 ПРОБЛЕМЫ, КОТОРЫЕ МОЖНО РЕШИТЬ ДО ОБРАЩЕНИЯ В СЕРВИСНУЮ СЛУЖБУ

Если кофеварка не работает и горит индикаторная лампа, можно с легкостью найти и устранить причину неисправности, пользуясь гл. 12. Если не горит никакая индикаторная лампа, до обращения в сервисную службу произведите следующую проверку.

ПРОБЛЕМА	ПРИЧИНА	УСТРАНЕНИЕ
<ul style="list-style-type: none"> Кофе не горячий 	<ul style="list-style-type: none"> Чашки не подогреты. 	Нагрейте чашки, сполоснув их под горячей водой, либо поместите на 15 минут на подставку для чашек на крышке.
	<ul style="list-style-type: none"> Заварочная головка слишком холодная 	До приготовления кофе нагрейте заварочную головку, нажав кнопку   , рис. 14 (см. прим. 1, гл. 5).
<ul style="list-style-type: none"> На кофе мало пенки 	<ul style="list-style-type: none"> Во время заварки кофеварка использует мало кофе 	Поверните немного правую ручку, рис. 7 по часовой стрелке (см. гл. 5, прим. 2).
	<ul style="list-style-type: none"> Слишком крупный помол кофе. 	Поверните ручку регулировки помола, рис. 17, против часовой стрелки на одно деление (см. пар. 6).
<ul style="list-style-type: none"> Кофе вытекает слишком медленно 	<ul style="list-style-type: none"> Смесь кофе не пригодна 	Используйте смесь кофе другой марки для кофеварок эспрессо.
<ul style="list-style-type: none"> Кофе вытекает слишком быстро 	<ul style="list-style-type: none"> Слишком мелкий помол кофе 	Поверните ручку регулировки помола, рис. 17, против часовой стрелки на одно деление (см. пар. 6).
	<ul style="list-style-type: none"> Во время заварки кофеварка использует слишком много кофе 	Поверните немного правую ручку, рис. 7 против часовой стрелки.
	<ul style="list-style-type: none"> Слишком крупный помол кофе 	Поверните ручку регулировки помола, рис. 17, против часовой стрелки на одно деление (см. пар. 6).
	<ul style="list-style-type: none"> Во время заварки кофеварка использует мало кофе 	Поверните немного правую ручку, рис. 7 по часовой стрелке.

RU

ПРОБЛЕМА	ПРИЧИНА	УСТРАНЕНИЕ
<ul style="list-style-type: none"> Кофе не выливается из одного из носиков узла подачи кофе. 	<ul style="list-style-type: none"> Засорены отверстия носиков. 	<p>Для их очистки от остатков высохшего кофе используйте иглу, рис. 28.</p>
<ul style="list-style-type: none"> После поворота ручки регулировки пара пар не выходит из устройства для взбивания молока. 	<ul style="list-style-type: none"> Отверстия устройства для взбивания молока и паровое сопло засорены. 	<p>Очистите отверстия устройства для взбивания молока и паровое сопло (см. гл. 9, рис. 27).</p>
<ul style="list-style-type: none"> При нажатии кнопок  и  из кофеварки вытекает вода, а не кофе. 	<ul style="list-style-type: none"> Молотый кофе мог застрять в воронке. 	<p>При помощи ножа устраните засорение воронки молотым кофе (см. пар. 7, прим. 5). Тщательно очистите внутреннюю часть кофеварки (см. описание в пар. 10.2).</p>
<ul style="list-style-type: none"> При нажатии кнопки  кофеварка не включается. 	<ul style="list-style-type: none"> На кофеварку не подается напряжение электропитания. 	<p>Убедитесь, что вилка шнура электропитания вставлена в розетку.</p>
<ul style="list-style-type: none"> Не удается извлечь заварочную головку для выполнения очистки. 	<ul style="list-style-type: none"> Кофеварка включена. Заварочная головка может быть снята только, когда кофеварка выключена. 	<p>Выключите кофеварку (см. пар. 10.2). Внимание: заварочная головка может быть снята только, когда кофеварка выключена. При попытке снять головку с работающей кофеварки, есть опасность серьезно повредить ее.</p>
<ul style="list-style-type: none"> Используется молотый кофе (вместо зерен), кофеварка не готовит кофе. 	<ul style="list-style-type: none"> Засыпано слишком много молотого кофе. 	<p>Снимите заварочную головку и тщательно очистите внутреннюю часть кофеварки, как описано в пар. 10.2. Повторите операцию, используя максимум 2 мерки наполненные молотым кофе.</p>
	<ul style="list-style-type: none"> Не нажата кнопка  и кофеварка использовала кроме молотого кофе также кофе помолотый в кофемолке. 	<p>Тщательно очистите внутреннюю часть кофеварки, как описано в пар. 10.2. Повторите операции, нажав кнопку , как описано в пар. 7.</p>
	<ul style="list-style-type: none"> Когда кофеварка была выключена, был засыпан молотый кофе. 	<p>Снимите заварочную головку и тщательно очистите внутреннюю часть кофеварки, как описано в пар. 10.2. Повторите операции, но предварительно включите кофеварку.</p>
<ul style="list-style-type: none"> Кофе не выливается из одного носиков узла подачи кофе, а течет по дверце для обслуживания. 	<ul style="list-style-type: none"> Отверстия носиков засорены засохшим кофе. 	<p>Прочистите отверстия иглой (см. пар. 10,1, рис. 28).</p>