EMF2



MONTALATTE
MILK FROTHER
MOUSSEUR À LAIT
MILCHAUFSCÄUMER
MELKOPSCHUIMER
BATIDOR DE LECHE

MONTALATTE
ΣΥΣΚΕΥΗ ΓΙΑ ΑΦΡΟΓΑΛΟ
MELKESKUMMER
MJÖLKSKUMMARE
SKUMMER

MAIDONVAANDOTIN
МОЛОКОВЗБИВАТЕЛЬ
СҮТ КӨПІРТКІШ

MONTALATTE
TEJHABOSÍTÓ
ŠLEHAČ MLÉKA
ŠĽAHAČ MLIEKA

SPIENIACZ DO MLEKA
MONTALATTE

PENILEC ZA MLEKO
УРЕД ЗА РАЗПЕНВАНЕ НА
МЛЯКО

APARAT PENTRU SPUMĂ
DE LAPTE

SÜT KÖPÜRTÜCÜ
غلاية حليب

DeLonghi

IT

page 6

EN

page 9

FR

page 12

DE

page 15

NL

page 18

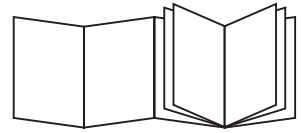
**ES**

page 21

PT

page 24

EL

page 27

NO

page 30

SV

page 33

DA

page 36

FI

page 39

RU

page 42

KZ

page 46

HU

page 50

CS

page 53

SK

page 56

PL

page 59

HR

page 62

SL

page 65

BG

page 68

RO

page 71

TR

page 74

AR

الصفحة 2

ELECTRICAL CONNECTION (UK ONLY)

Before using this appliance ensure that the voltage indicated on the product corresponds with the main voltage in your home, if you are in any doubt about your supply contact your local electricity company.

The flexible mains lead is supplied connected to a B.S. 1363 fused plug having a fuse of 13 amp capacity. Should this plug not fit the socket outlets in your home, it should be cut off and replaced with a suitable plug, following the procedure outlined below.

Note: Such a plug cannot be used for any other appliance and should therefore be properly disposed of and not left where children might find it and plug it into a supply socket - with the obvious consequent danger.

N.B. We recommend the use of good quality plugs and wall sockets that can be switched off when the machine is not in use.

IMPORTANT: the wires in the mains lead fitted to this appliance are coloured in accordance with the following code:

GREEN AND YELLOW
BLUE
BROWN

EARTH
NEUTRAL
LIVE

Green and Yellow to Earth

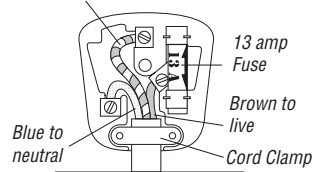

As the colours of the wires in the mains lead of this appliance may not correspond with the coloured markings identifying the terminals in your plug, proceed as follows:

- The wire which is coloured green and yellow must be connected to the terminal in the plug which is marked with the letter E or by the earth symbol  or coloured green or green and yellow.
- The wire which is coloured blue must be connected to the terminal which is marked with the letter N or coloured black.
- The wire which is coloured brown must be connected to the terminal which is marked with the letter L or coloured red.

When wiring the plug, ensure that all strands of wire are securely retained in each terminal. Do not forget to tighten the mains lead clamp on the plug. If your electricity supply point has only two pin socket outlets, or if you are in doubt, consult a qualified electrician.

Should the mains lead ever require replacement, it is essential that this operation be carried out by a qualified electrician and should only be replaced with a flexible cord of the same size.

After replacement of a fuse in the plug, the fuse cover must be refitted. If the fuse cover is lost, the plug must not be used until a replacement cover is obtained. The colour of the correct replacement fuse cover is that of the coloured insert in the base of the fuse recess or elsewhere on the plug. Always state this colour when ordering a replacement fuse cover.

Only 13amp replacement fuses which are B.S. 1362 should be fitted.

This appliance conforms to the Norms EN 55014 regarding the suppression of radio interference.

Warning - this appliance must be earthed

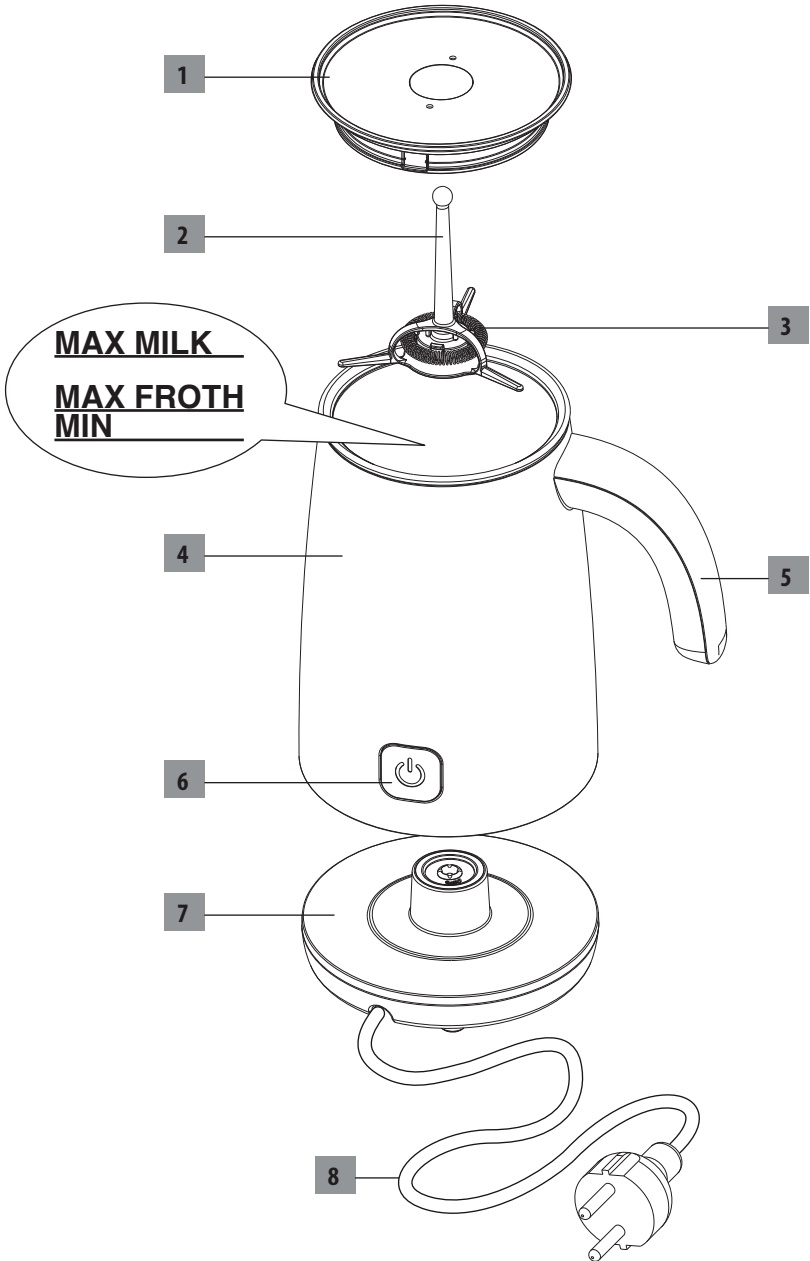

USE

Utilizzo
Utilisation
Anwendung
Gebruik
Usò
χρήση

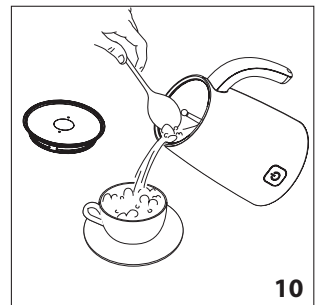
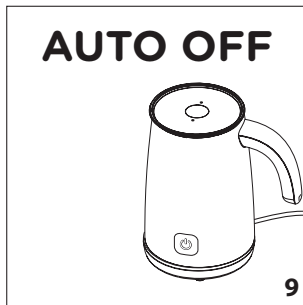
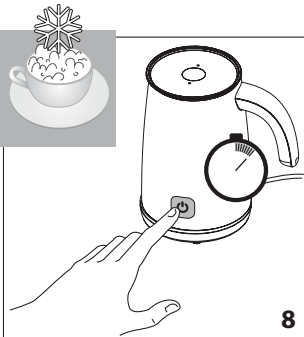
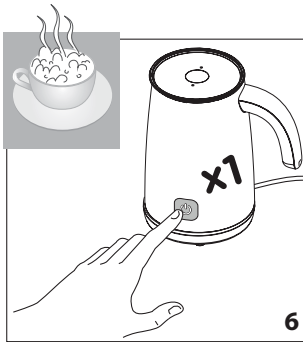
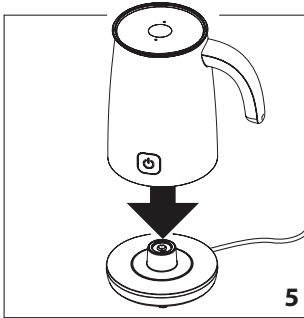
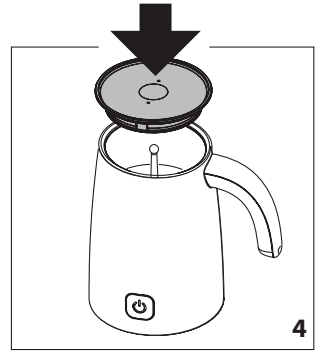
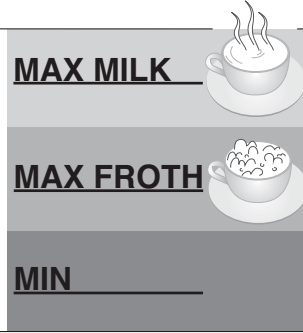
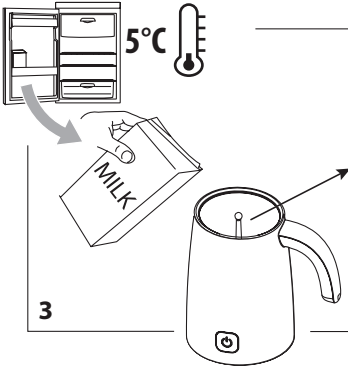
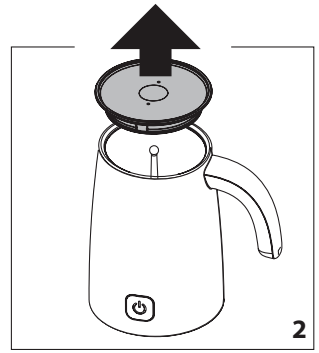
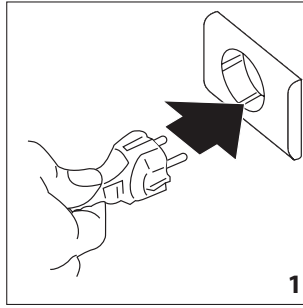

CLEANING

Pulizia
Nettoyage
Reinigung
Reinigung
Limpeza
Limpeza
Καθάρισμα

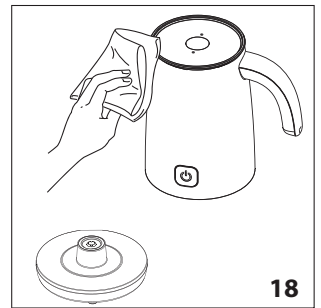
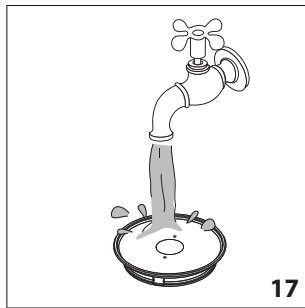
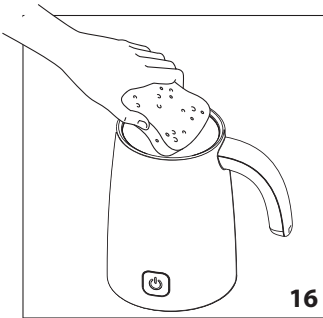
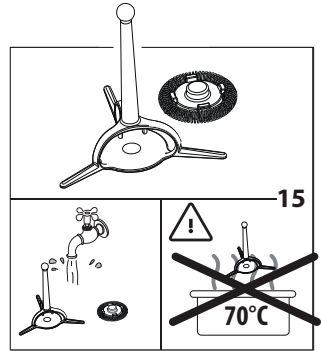
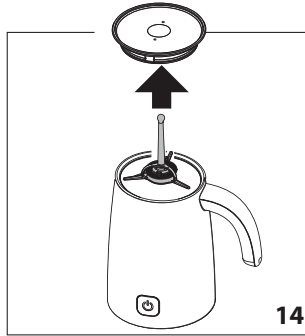
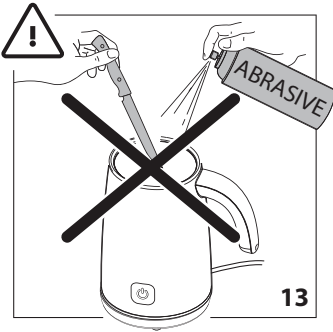
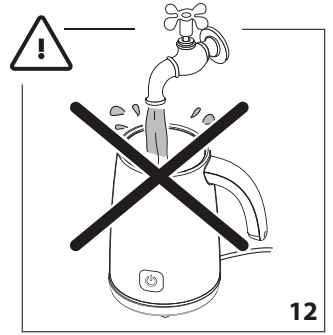
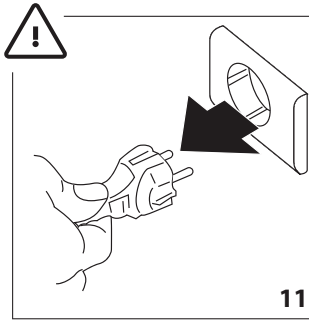

ОСНОВНЫЕ ПРАВИЛА БЕЗОПАСНОСТИ

- Прибором не могут пользоваться лица (в том числе и дети) с ограниченными физическими, сенсорными или умственными способностями, а также с отсутствием опыта и навыков. Исключение составляют случаи, когда такие лица находятся под присмотром и были обучены безопасному пользованию прибором лицом, ответственным за их безопасность.
- Дети должны находиться под присмотром, чтобы они не могли играть с прибором.
- Входящие в обязанности пользователя очистка и обслуживание прибора не должны поручаться детям без присмотра.
- Ни в коем случае не погружать прибор в воду для очистки.
- Этот прибор предназначен исключительно для применения в домашних условиях.

Не предусмотрено использование в: Не предусмотрено его применение в помещениях, отведенных для приготовления пищи для персонала магазинов, офисов и других рабочих мест, в агротуристических комплексах, гостиницах, мотелях и других структурах, предназначенных для приема гостей, в пансионатах.

- Если вилка или шнур питания повреждены, их замену следует выполнять только в сервисных центрах во избежание любого риска.
- Избегайте попадания воды на разъем.
- Любое ненадлежащее применение может стать причиной травм.
- Поверхность нагревательного элемента после использования сохраняет остаточное тепло.
- Не превышайте обозначенный максимальный уровень. При превышении такой отметки горячее молоко может выйти из-под крышки и вызвать ожоги.
- Пользуйтесь прибором только с предоставленным основанием.

ТОЛЬКО ДЛЯ ЕВРОПЕЙСКИХ РЫНКОВ:

- Настоящим прибором могут пользоваться дети в возрасте 8 лет и старше, если они находятся под присмотром или получили инструкции по безопасному пользованию прибором и осознают вытекающие из этого опасности. Входящие в обязанности пользователя действия по очистке и обслуживанию не должны выполняться детьми младше 8 лет и находящимся без присмотра.

Держите прибор и шнур питания в местах, недоступных для детей младше 8 лет.

- Прибором могут пользоваться люди с ограниченными физическими, сенсорными или умственными способностями, а также люди без необходимого опыта и навыков при условии, что они находятся под надзором или получили инструкции о безопасном применении прибора и осознают существующие опасности.

- Дети не должны играть с прибором.
- Всегда отсоединяйте электрическое питание, если прибор остается без присмотра, а также перед его сборкой, разборкой или очисткой.



Поверхности, на которых изображен данный символ, нагреваются во время работы прибора (символ имеется только на некоторых моделях).

ПРЕДУПРЕЖДЕНИЯ ПО БЕЗОПАСНОСТИ

Символы, используемые в инструкции

Данными символами сопровождаются важные указания. Следует в обязательном порядке соблюдать такие предупреждения.



Опасно!

Несоблюдение данных мер предосторожности может привести к опасному для жизни поражению электрическим током.



Внимание!

Несоблюдение предписаний может привести к травмам или к повреждению прибора.



Опасность ожогов!

Несоблюдение данных мер предосторожности может привести к ошпариванию или к ожогам.



Примечание.

Данный символ указывает на рекомендации и важную информацию для пользователя.



Опасно!

Прибор работает от электрического тока, который может стать причиной электрического поражения.

Поэтому придерживайтесь следующих правил безопасности:

- не касаться прибора мокрыми руками или ногами;
- не касаться штепсельной вилки мокрыми руками;
- убедитесь в наличии постоянного свободного доступа к электрической розетке, потому что только в этом случае можно быстро вытащить вилку при необходимости;
- при необходимости вытащить вилку из розетки брать ее только за саму вилку; ни в коем случае не тянуть за шнур, поскольку так можно его повредить;
- для полного отключения прибора вынуть вилку из электрической розетки;
- в случае поломки прибора не пытайтесь его чинить самостоятельно.

Выключите прибор, извлеките вилку из розетки и обратитесь в службу технической помощи.

- Перед выполнением любых действий по очистке выключите прибор, извлеките вилку из электрической розетки и дайте прибору остыть.



Внимание!

Храните упаковочный материал (пластиковые пакеты, пенопласт) в местах, недоступных для детей.



Опасность ожогов!

Во время использования не касайтесь нагретых частей прибора. Пользуйтесь кнопками или рукоятками.

Инструкции по применению

Перед использованием прибора внимательно прочтите настоящую инструкцию. Несоблюдение этих инструкций может привести к травмам и к повреждению прибора.

Изготовитель не несет ответственности за ущерб, полученный вследствие несоблюдения требований инструкции по применению.



Примечание.

- Бережно храните данную инструкцию. Она должна сопровождать прибор и в случае передачи его другому владельцу.
- После снятия упаковки проверьте целостность прибора и его комплектность.
- Не пользуйтесь прибором при обнаружении явных повреждений. Обратитесь в службу техподдержки.
- Пользуйтесь прибором, когда он находится на ровной поверхности.
- Не превышайте рекомендуемое максимальное количество молока, соответствующее двум отметкам внутри графина (см. рис. 3). Соблюдайте указания минимального уровня.
- Перед включением прибора убедитесь, что крышка хорошо закрыта.
- После каждого пользования прибором дождитесь его охлаждения, хорошо очистите емкость для молока, крышку и комплектующие.



Запрещается мойка в посудомоечной машине.

- Не используйте для очистки прибора растворители, абразивные моющие средства или спирт.

ТЕХНИЧЕСКИЕ ДАННЫЕ

Габаритные размеры DxHxL: 118x199x168 мм

Длина шнура: 0,75 м

Вес: 0,84 кг



Прибор соответствует следующим европейским директивам ЕС:

- директиве о низком напряжении 2006/95/ЕС и последующим поправкам;
- директиве об электромагнитной совместимости EMC 2004/108/ЕС и последующим поправкам;
- европейскому регламенту о применении электрооборудования в режиме ожидания 1275/2008
- Материалы и предметы в контакте с пищевыми продуктами соответствуют предписаниям Европейского регламента 1935/2004.

ТЕХНИЧЕСКИЕ ХАРАКТЕРИСТИКИ

Тип изделия см. заводскую табличку на корпусе устройства

Модель "

Напряжение "

Частота "

Мощность "

Изготовлено в Китае

De'Longhi Appliances s.r.l.

via L.Seitz, 47 31100 Treviso Italy

Де'Лонги Апплайансиз с.р.л.

Виа Л. Зейц, 47 31100 Тревизо Италия

Импортер на территории РФ, Белоруси и Казахстана:

ООО «Делонги»

127055 Россия, г. Москва, ул. Суцёвская, д. 27, стр. 3

Тел. +7 (495) 781-26-76

Изделие использовать по назначению в соответствии с руководством по эксплуатации.



Срок службы изделия составляет 2 года с даты продажи потребителю.

Дату изготовления изделия можно определить по серийному номеру, расположенному на / или вблизи заводской таблички изделия (Сер. № ASSCC, где А – последняя цифра года изготовления, SS – производственная неделя, CC – дата печати, рассчитанная автоматически с 1992 г. Пример: Сер. № 30411xx, год изготовления – 2003, производственная неделя – 4).



ОПИСАНИЕ (стр. 3) 3)

1. Крышка
2. Насадка для горячего/вспененного молока
3. Венчик
4. Емкость для молока
5. Рукоятка емкости для молока
6. Кнопка включения/выбора функций:

горячее взбитое молоко	 красный индикатор	нажать один раз (рис. 6)
Горячее молоко (без пены)	 красный мигающий индикатор	нажать два раза (рис. 7)
Холодное взбитое молоко	 синий индикатор	удерживать нажатым в течение нескольких секунд (рис. 8)

7. Опорное основание с электрическим разъемом
8. Шнур питания



Примечание.

Можно прервать текущее приготовление в любой момент, просто приподняв емкость с молоком с основания или однократно нажав на кнопку .

ЕСЛИ ИМЕЮТСЯ НЕПОЛАДКИ...

Проблема	Причина	Решение
Прибор не включается	Не вставлена штепсельная вилка.	Вставьте штепсельную вилку в электрическую розетку.
	Прибор оборудован предохранительным устройством, которое предусматривает перерыв в 30 секунд между двумя приготовлениями.	Дождитесь положенное время, затем выберите желаемую функцию.
У молока мало пены или она вообще отсутствует.	Была выбрана функция "горячее молоко без пены".	Приготовьте молоко еще раз, используя холодное молоко и нажав один раз кнопку выбора функции (красный индикатор, горящий ровным светом).
	Молоко слишком горячее.	Используйте холодное молоко (только что из холодильника).
	После очистки венчик (3) не был вставлен в насадку для горячего/вспененного молока, насадка отсутствует или плохо установлена.	Вставьте венчик в специальное гнездо и убедитесь в правильном положении насадки.
Молоко переливается через край.	В емкость для молока было залито слишком большое количество молока.	В любом случае всегда соблюдайте отметку MAX.
	Прибор установлен на наклонной поверхности.	Прибор должен всегда работать на ровной поверхности.
Загорается мигающий синий индикатор. 	Прибор был включен без наличия молока.	Снимите прибор с основания. Подождать, пока не охладится: per raffreddare più velocemente l'apparecchio, si può versare del latte a temperatura di frigorifero all'interno.