

HiSTORY

МИН 38SG

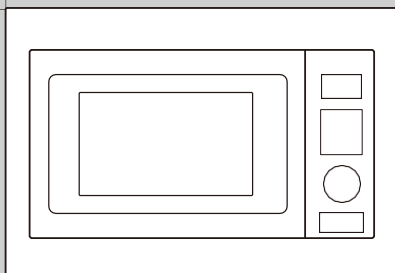

www.hi-story.ru

РУКОВОДСТВО ПО ЭКСПЛУАТАЦИИ

ВСТРАИВАЕМАЯ МИКРОВОЛНОВАЯ ПЕЧЬ

БЛАГОДАРИМ ВАС ЗА ВЫБОР БЫТОВОЙ ТЕХНИКИ HISTORY

HiSTORY разрабатывает современную бытовую технику с характерным сочетанием стиля и производительности для удобства и комфорта наших покупателей. Компания использует международный опыт при разработке продукции и открыта пожеланиям пользователей, чтобы сделать технику надежным и желанным помощником в вашем доме.

До установки, подключения и пользования прибором просим вас прочитать инструкцию по эксплуатации. Вы обезопасите себя и предотвратите повреждения вашей техники.

СОДЕРЖАНИЕ

НАЗНАЧЕНИЕ ПРИБОРА	2
МЕРЫ ПРЕДОСТОРОЖНОСТИ ПРИ РАБОТЕ С МИКРОВОЛНОВЫМ	3
ЗАЗЕМЛЕНИЕ.....	5
ОТВЕТСТВЕННОСТЬ ПРОИЗВОДИТЕЛЯ.....	6
ТЕХНИЧЕСКИЕ ХАРАКТЕРИСТИКИ	6
УХОД И ОЧИСТКА.....	7
ПОСУДА.....	7
ПАНЕЛЬ УПРАВЛЕНИЯ	9
УСТАНОВКА И ПОДКЛЮЧЕНИЕ.....	10
ПОДГОТОВКА НИШИ ДЛЯ ВСТРАИВАНИЯ.....	13
ЭКСПЛУАТАЦИЯ	14
ЭКОЛОГИЧЕСКИЕ НОРМЫ И ИНФОРМАЦИЯ ОБ УТИЛИЗАЦИИ	19
ГАРАНТИЯ ИЗГОТОВИТЕЛЯ	20

НАЗНАЧЕНИЕ ПРИБОРА

Данная печь представляет собой современный прибор для нагрева пищевых продуктов и напитков в бытовых условиях и может применяться в квартирах, загородных домах или в других подобных помещениях непроизводственного или некоммерческого назначения. Промышленное или любое другое нецелевое использование прибора будет считаться нарушением руководства по эксплуатации, в этом случае, производитель не несет ответственности за возможные последствия. Не используйте прибор в целях отличных от нагревания пищи и жидкостей. Любое иное использование прибора считается ненадлежащим.

МЕРЫ ПРЕДОСТОРОЖНОСТИ ПРИ РАБОТЕ С МИКРОВОЛНОВЫМ ИЗЛУЧЕНИЕМ

(а) Не пытайтесь включать печь, когда дверца открыта, это может подвергнуть вас опасному микроволновому излучению. Важно сохранять целостность системы защитной блокировки и избегать ее повреждений.

(б) Не помещайте никакие предметы между лицевой панелью микроволновой печи и дверцей и не допускайте скапливания грязи или остатков чистящих средств на поверхностях уплотнителя.

(в) **ВНИМАНИЕ:** при повреждении дверцы или её уплотнения печь не должна эксплуатироваться, пока не будет отремонтирована квалифицированным специалистом.





ВАЖНЫЕ ПРАВИЛА ТЕХНИКИ БЕЗОПАСНОСТИ

- Этот прибор нельзя использовать через внешний таймер или посредством системы дистанционного управления.
- Данный прибор может использоваться детьми старше восьми лет, а также лицами с ограниченными физическими, сенсорными или умственными возможностями, а также людьми без соответствующего опыта и/или необходимых знаний о работе подобных приборов только под присмотром и после прохождения инструктажа о безопасном использовании прибора от лиц, несущих ответственность за их безопасность, и только при полном понимании и принятии этими лицами на себя возможных рисков.
- Следите за тем, чтобы дети не использовали прибор в качестве игрушки. Держите прибор и шнур питания в недоступном для детей месте. Дети не должны проводить чистку и обслуживание данной техники, если им менее восьми лет, и/или они находятся без присмотра.
- Не разрешайте детям играть с коробкой и прочими элементами упаковки во избежание травм или удушья.
- Не допускайте попадания горючих материалов на или в устройство, не оставляйте его в местах хранения горючих материалов. При возгорании каких-либо частей прибора не тушите их водой. Выключите прибор и потушите специальным аппаратом для тушения огня.
- Выбирайте место установки и проводите установку микроволновой печи только в соответствии с указаниями по установке, данными в инструкции.
- Не используйте прибор близко к воде, во влажных подвальных помещениях или рядом с бассейном.

-
- Не храните и не используйте прибор на улице.
 - Во время работы прибора некоторые его поверхности могут нагреваться до высоких температур. Держите шнур питания прибора подальше от нагреваемых поверхностей, и не закрывайте вентиляционные отверстия прибора.
 - Не тяните за шнур питания, чтобы вынуть вилку из сетевой розетки, и не касайтесь ее мокрыми руками.
 - Не допускайте, чтобы шнур питания свешивался за край столешницы или шкафа.
 - В случае повреждения шнура питания необходимо обратиться в специализированный сервисный центр или к квалифицированному специалисту для его замены во избежание опасных ситуаций.

 **Прочитайте и следуйте указаниям: «МЕРЫ ПРЕДОСТОРОЖНОСТИ ПРИ РАБОТЕ С МИКРОВОЛНОВЫМ ИЗЛУЧЕНИЕМ».**

 **ВНИМАНИЕ:** нельзя разогревать жидкости и прочие продукты в плотно закрытых контейнерах, так как они могут взрываться.

 **ВНИМАНИЕ:** любые манипуляции по обслуживанию и ремонту микроволновой печи, если они предполагают снятие кожуха, защищающего от микроволнового излучения, должен проводить только специалист авторизованного сервисного центра.

• Используйте только посуду, специально предназначенную для микроволновых печей.

• Нагревание напитков в микроволновой печи может привести к отложенному кипячению, поэтому при обращении с контейнером, содержащим жидкость, следует соблюдать осторожность.

• Содержимое бутылочек для кормления и банок с детским питанием следует перемешивать или взбалтывать и проверять температуру перед употреблением во избежание ожогов.

• Сырые и сваренные вкрутую яйца в скорлупе не следует нагревать в микроволновой печи, поскольку они могут взорваться даже после того, как микроволновое нагревание закончится.

• Металлические контейнеры для еды и напитков не допускаются для использования в микроволновой печи.

• Микроволновая печь предназначена для разогревания пищевых продуктов и напитков. Использование прибора для высушивания продуктов, одежды, нагревания

грелок, тапочек, губок, влажных салфеток и пр. может привести к травмам, возгоранию или пожару.

- При возникновении дыма выключите печь, отключите от сети и оставьте дверцу закрытой, чтобы подавить пламя.
- В процессе эксплуатации доступные элементы микроволновой печи могут нагреваться. Будьте осторожны и не прикасайтесь к нагревающимся частям внутри микроволновой печи. Не подпускайте детей к прибору.
- Используйте только термощупы, рекомендованные к использованию с данным прибором (для микроволновых печей с возможностью измерения температуры термощупом).
- Не используйте камеру микроволновой печи для хранения каких-либо предметов. Не храните внутри микроволновой печи хлеб, печенье и другие продукты.
- Регулярно проводите очистку микроволновой печи, любые остатки пищи необходимо удалять.
- Микроволновую печь нельзя чистить пароочистителем.
- Если не поддерживать устройство в исправном состоянии и не осуществлять его своевременную очистку от загрязнений, поверхности могут потерять свои эксплуатационные качества, что может отрицательно сказаться на сроке службы устройства и привести к опасной ситуации.
- Микроволновая печь предназначена для встроенного использования.
- Микроволновой печью необходимо пользоваться при открытой декоративной дверце (применимо для моделей с декоративной дверцей).

ЗАЗЕМЛЕНИЕ

ОПАСНО!

Прикосновение к некоторым внутренним элементам может привести к серьезным травмам или смерти от удара электрическим током. Не разбирайте данный прибор!



Для данного прибора необходимо заземление. Отсутствие корректного заземления может привести к удару электрическим током. В случае возникновения короткого замыкания заземление уменьшает риск поражения электрическим током, предоставляя дополнительный путь отвода тока. У данного прибора имеется шнур с проводом для заземления и специальной вилкой. Для подобного типа вилки необходима корректно установленная и заземленная розетка. Не включайте прибор в розетку до тех пор, пока он не будет должным образом установлен и заземлен.

Проконсультируйтесь с квалифицированным электриком или сервисным специалистом, если инструкции по заземлению не полностью понятны или если есть сомнения относительно того, правильно ли заземлено устройство.

Если необходимо использовать удлинитель, используйте только 3-х жильный удлинитель с заземлением. Расчетная электрическая мощность удлинителя должна быть не ниже расчетной электрической мощности прибора. Длина удлинителя должна быть подобрана так, чтобы шнур не свешивался со столешницы или шкафа, где за него могут потянуть дети, или где о него можно будет случайно споткнуться.

ОТВЕТСТВЕННОСТЬ ПРОИЗВОДИТЕЛЯ

Производитель снимает с себя всякую ответственность за причиненный людям и имуществу ущерб в случае:

- Игнорирования содержания руководства по эксплуатации;
- Ненадлежащего использования прибора;
- Несоблюдения мер предосторожности;
- Нарушения целостности какой-либо части прибора;
- Использования неоригинальных запчастей.

ТЕХНИЧЕСКИЕ ХАРАКТЕРИСТИКИ

Модель.....	MIN38SG	Диаметр поворотного стола	Ø315 мм
Номинальное напряжение ...	220-230В ~50 Гц	Программ приготовления	8
Объем внутренней камеры	25 л	Блокировка от детей	есть
Дисплей.....	есть	Материал корпуса	сталь SGCC
Гриль	электрический	Внутренняя отделка	нерж. сталь
Ширина встраивания.....	600 мм	Материал дверцы	стекло
Таймер	электронный, 1-95 мин.	Материал рамки	акрил
Режимов мощности.....	5	Открытие двери	кнопка
Разморозка по времени/весу	есть	Вес нетто	19,5 кг
Звуковой сигнал окончания	есть	Длина шнура.....	1 м
Приготовление в 2 этапа.....	есть	Страна производства.....	Китай
Управление.....	сенсорное		
Номинальная входная мощность (СВЧ).....	1450 Вт		
Номинальная выходная мощность (СВЧ)	900 Вт		
Номинальная входная мощность (гриль).....	1000 Вт		
Габаритные размеры (ШхГхВ).....	595x388x401 мм		

Производитель имеет право на внесение изменений в дизайн, комплектацию, а также в технические характеристики изделия в ходе совершенствования своей продукции без дополнительного уведомления об этих изменениях. В технических характеристиках допускается погрешность ±10%.

УХОД И ОЧИСТКА

Перед очисткой убедитесь, что прибор отсоединен от источника питания.

- После использования очистите камеру микроволновой печи влажной тканью.
- Очистите аксессуары обычным способом с использованием мыльного раствора.
- Рамку дверцы, уплотнитель и находящиеся рядом элементы прибора необходимо тщательно очищать влажной тканью по мере загрязнения.
- Не используйте жесткие абразивы или острые металлические скребки для очистки стекла дверцы микроволновой печи, они могут поцарапать стекло, что может привести к его разрушению.
- Совет по уходу: для более легкой очистки стенок камеры микроволновой печи, на которых могут оставаться частицы пищевых продуктов, поместите половину лимона в чашу, добавьте 300 мл воды и нагревайте чашу на 100% мощности в течение 10 минут. После этого отключите микроволновую печь от электрической сети и протрите стенки печи мягкой сухой тканью.

ПОСУДА

ОПАСНО! Риск получения травм

Любые манипуляции по обслуживанию и ремонту микроволновой печи, если они предполагают снятие оболочки, защищающей от микроволнового излучения, должен проводить только квалифицированный специалист.

 **Ознакомьтесь** с разделом «**ВЫБОР ПОСУДЫ ДЛЯ ИСПОЛЬЗОВАНИЯ В МИКРОВОЛНОВОЙ ПЕЧИ**». Некоторые виды посуды, изготовленные из неметаллических материалов, могут представлять опасность при разогреве микроволнами. Если вы не уверены, можно ли использовать какую-либо посуду в микроволновой печи, вы можете проверить это, следуя указаниям ниже.

ПРОВЕРКА ПОСУДЫ

1. Возьмите контейнер, который можно использовать в микроволновой печи, налейте в него 1 чашку холодной воды (250 мл) и поместите вместе с проверяемой посудой в микроволновую печь.
2. Разогревайте контейнеры на максимальной мощности 1 минуту.
- 3.
4. Не разогревайте контейнеры дольше, чем 1 минуту.

ВЫБОР ПОСУДЫ ДЛЯ ИСПОЛЬЗОВАНИЯ В МИКРОВОЛНОВОЙ ПЕЧИ

Посуда	Примечания
Посуда для обжаривания	Следуйте инструкциям производителя. Дно посуды для обжаривания должно быть как минимум на 5 мм выше вращающегося стола. Неправильное использование может привести к его поломке.
Посуда	Только для микроволновых печей. Следуйте инструкциям производителя. Не используйте треснувшие или сколотые тарелки!
Стеклянные банки	Всегда снимайте крышку. Используйте только для разогрева пищи до тех пор, пока она не станет теплой. Большинство стеклянных банок не являются термостойкими и могут разбиться!
Посуда из стекла	Только термостойкое стекло. Убедитесь, что нет металлической отделки. Не используйте треснувшие или сколотые блюда!
Пакеты для запекания	Следуйте инструкциям производителя. Не закрывайте металлическим зажимом. Сделайте прорези для выхода пара.
Бумажная посуда	Используйте только для кратковременного приготвления / разогрева. Не оставляйте печь без присмотра во время готовки.
Бумажные салфетки	Используйте для покрытия пищи для разогрева и поглощения жира под присмотром, только для кратковременного приготовления.
Пищевой пергамент	Используйте в качестве покрытия для предотвращения разбрызгивания или обертывания для приготовления на пару.
Пластик	Только для микроволновых печей! Следуйте инструкциям производителя. Должен быть помечен как «Безопасно для микроволновки». Некоторые пластиковые контейнеры размягчаются, так как пища внутри нагревается. Пакеты для варки и плотно закрытые пластиковые мешки следует разрезать или проколоть в соответствии с указаниями на упаковке.
Пищевая пленка	Только для микроволновых печей. Используйте пленку для накрывания пищи во время приготовления, для сохранения влаги. Не допускайте контакта пленки и пищевых продуктов!
Термометры	Только для микроволновых печей (термометры для мяса и карамели).
Вощёная бумага	Используйте в качестве покрытия для предотвращения разбрызгивания и сохранения влаги.



ИЗБЕГАЙТЕ ИСПОЛЬЗОВАНИЯ СЛЕДУЮЩИХ МАТЕРИАЛОВ В МИКРОВОЛНОВОЙ ПЕЧИ

Алюминиевый лоток	Может вызвать искрение. Переложить еду в посуду, подходящую для использования в микроволновых печах.
Пищевая коробка с металлической ручкой	Может вызвать искрение. Переложить еду в посуду, подходящую для использования в микроволновых печах.
Металлическая посуда или с металлической отделкой	Металл защищает пищу от микроволновой энергии. Металлическая отделка может вызвать искрение.
Металлические зажимы	Может вызвать искрение и привести к возгоранию в печи.
Бумажные пакеты	Может привести к возгоранию в печи.
Пенопласт	Может расплавиться или загрязнить пищу внутри при воздействии высокой температуры.
Дерево	Древесина высохнет при использовании в микроволновой печи и может расколоться или треснуть.

УСТРОЙСТВО МИКРОВОЛНОВОЙ ПЕЧИ И АКСЕССУАРЫ

Выньте микроволновую печь из картонной коробки, аксессуары находятся в камере. К микроволновой печи прилагаются следующие аксессуары:

Стеклопанель тарелка	1 шт	Решетка для гриля	1 шт
Роликовое кольцо для тарелки	1 шт	Руководство по эксплуатации	1 шт
Установочный комплект	1 шт		

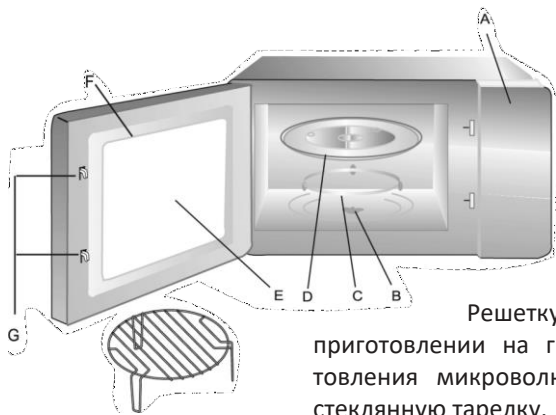

- A – Панель управления
- B – Вал поворотного стола
- C – Опора на роликах
- D – Стеклопанель тарелки
- E – Смотровое окно
- F – Дверца
- G – Система блокировки двери

Решетку для гриля можно использовать при приготовлении на гриле, не использовать для приготовления микроволнами! Устанавливайте решетку на стеклянную тарелку.

ПАНЕЛЬ УПРАВЛЕНИЯ

ДИСПЛЕЙ Отображает выбранные функции и время.
КНОПКИ

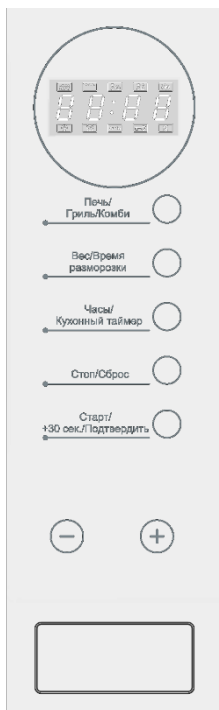

Печь/Гриль / Комби

Вес/Время разморозки

Часы / Кухонный таймер

Стоп / Сброс

Старт / +30 с / Подтвердить

⊕ Прибавление времени приготовления/Веса

⊖ Уменьшение времени приготовления/Веса

УСТАНОВКА ПОВОРОТНОГО СТОЛА

1. Никогда не устанавливайте поворотную стеклянную тарелку вверх дном. Движению тарелки не должно ничего препятствовать.
2. Во время приготовления или разогрева пищи необходимо всегда использовать комплект: роликовую опору и саму тарелку.
3. Пищевые продукты и контейнеры с разогреваемыми продуктами необходимо всегда помещать на стеклянную тарелку.
4. Если случилась поломка стеклянной тарелки или роликового кольца, или вы заметили на них трещины, обратитесь в ближайший авторизованный сервисный центр.



УСТАНОВКА И ПОДКЛЮЧЕНИЕ

1. Данный прибор предназначен только для использования в бытовых условиях.
2. Данная микроволновая печь предназначена только для использования после встраивания в кухонный шкаф. Не допускается использование ее в качестве настольного прибора или использование внутри закрытого шкафа.
3. Для установки следуйте указаниям, данным в инструкции.
4. Прибор можно встраивать в пристенный шкаф шириной 60 см.
5. У данного прибора имеется вилка, прибор необходимо включать только в правильно заземленную розетку.
6. Сетевое напряжение должно соответствовать напряжению, указанному в таблице с техническими данными прибора.
7. Все работы по установке заземленной розетки и подключению прибора должны проводиться квалифицированным специалистом-электриком. Если шнур с вилкой недостаточно длинный для подключения прибора, то с лицевой стороны прибора должно быть установлено разъединяющее устройство, обеспечивающее отключение всех полюсов, при этом зазор между контактами должен составлять не менее 3 мм.
8. При подключении прибора не допустимо использование переходников, адаптеров, многорозеточных блоков и удлинителей. Перегрузка по мощности может стать причиной пожара.



Поверхности могут нагреваться во время использования.

МОНТАЖ МИКРОВОЛНОВОЙ ПЕЧИ

 Внимательно прочтите указания по монтажу перед началом работ.

- У данного прибора имеется вилка, прибор необходимо включать только в правильно заземленную розетку.
- Установка заземленной розетки и замена шнура питания прибора должны осуществляться исключительно квалифицированным специалистом-электриком и в точном соответствии с применимыми нормативными документами.
- Если после установки розетка становится недоступной, то с лицевой стороны прибора должен быть установлен выключатель-разъединитель, обеспечивающий отключение всех полюсов, при этом зазор между контактами должен составлять не менее 3 мм.
- Шкаф, в который будет встраиваться прибор, не должен иметь задней стенки.
- Необходимо, чтобы между шкафом, куда будет встраиваться микроволновая печь, и стеной имелось свободное пространство для циркуляции воздуха. Точный размер свободного пространства приведен на чертежах ниже.
- Минимальная высота установки: 85 см.
- Не допускается закрывать или каким-либо образом перекрывать отверстия, предназначенные для вентиляции и всасывания воздуха.

 **ВНИМАНИЕ:** Не допускается сгибать или защемлять кабель электропитания.



Винт



Крепежная скоба



Пластиковая крышка комплекта

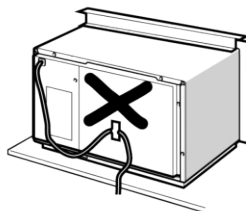
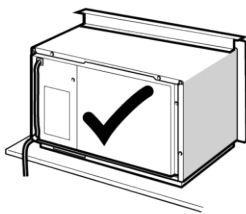

Габариты мебели для встраивания

Габаритные размеры ниши для встраивания и необходимые размеры свободного пространства представлены на рисунке стр. 12

ПРИМЕЧАНИЕ:

Для установки, представленной на иллюстрации, необходимы крепежная скоба и шаблон установки печи.

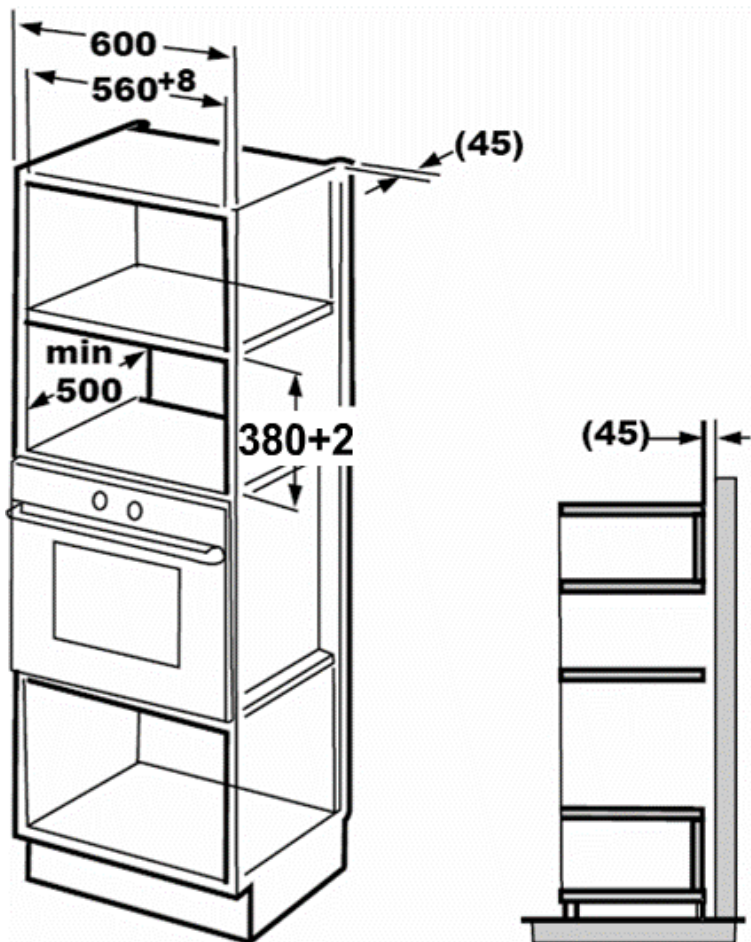

▶ ПРИМЕЧАНИЕ: все размеры указаны в мм.

ПОДГОТОВКА НИШИ ДЛЯ ВСТРАИВАНИЯ

1. Ознакомьтесь с инструкцией, имеющейся на Шаблоне для установки микроволновой печи в шкаф. Шаблон находится в комплекте с остальной документацией на прибор. Поместите шаблон на дно ниши, подготавливаемой для встраивания.

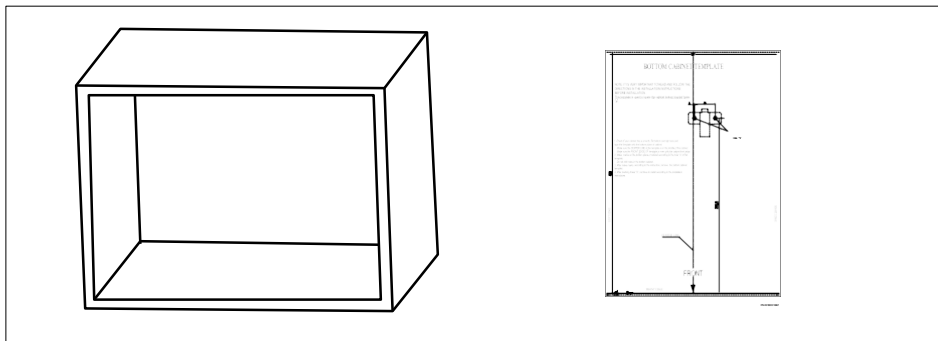

2. Сделайте отметки на нижней плоскости ниши для встраивания в соответствии с отметками «А» на шаблоне.

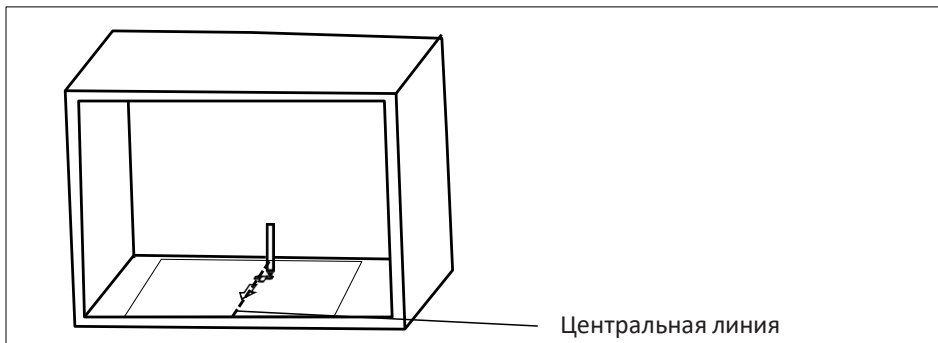

3. Снимите шаблон для установки и закрепите скобу винтами.

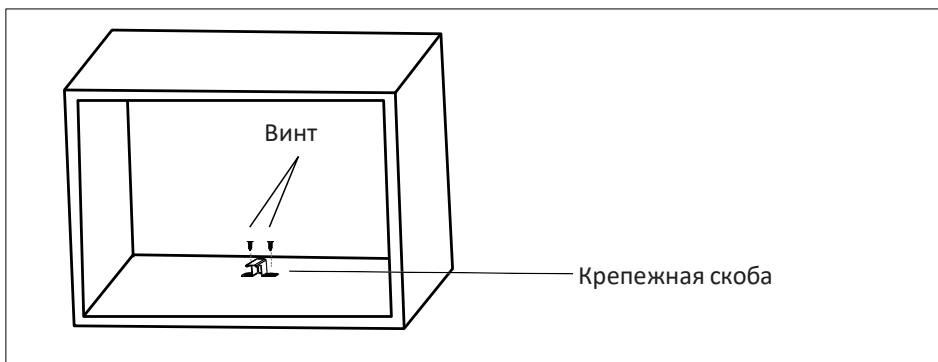

4. Установите печь в подготовленную нишу. Убедитесь, что задняя часть печи закреплена крепежной скобой. Не перегибайте и не перекручивайте шнур питания.

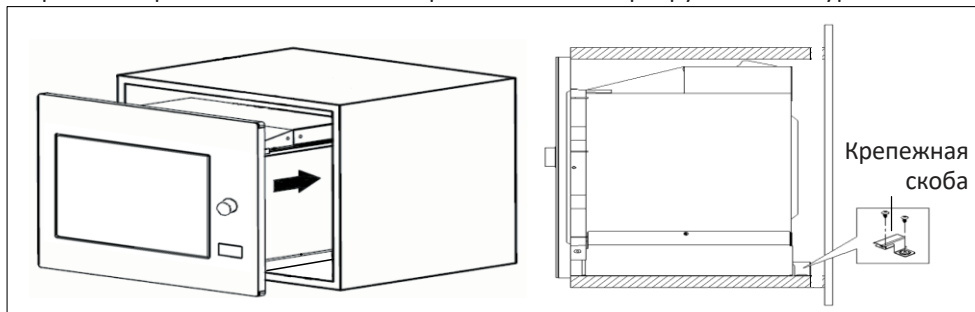

5. Откройте дверцу микроволновой печи и закрепите печь винтом Б, установив его в монтажное отверстие.



ЭКСПЛУАТАЦИЯ

НАСТРОЙКА ВРЕМЕНИ

При включении микроволновой печи в сеть, на дисплее отобразится «0:00» и раздастся однократный звуковой сигнал.

- Нажмите дважды «**Часы/Кухонный таймер**», цифры, обозначающие час на дисплее, начнут мигать.
- Нажмите \oplus или \ominus , чтобы установить значение часов в диапазоне от 0 до 23.
- Нажмите «**Часы/Кухонный таймер**», на дисплее начнут мигать цифры, обозначающие минуты.

- Нажмите \oplus или \ominus , чтобы установить значение минут в диапазоне от 0 до 59.
- Нажмите «**Часы/Кухонный таймер**» еще раз, чтобы завершить установку времени. Индикатор  на дисплее погаснет, установка времени завершена.

► Примечание:

- Если время не настроено, то оно не будет отображаться при включении печи в сеть.
- Если нажать «**Стоп / Сброс**» во время настройки часов, то микроволновая печь автоматически вернется к предыдущим настройкам.

ПРИГОТОВЛЕНИЕ В РЕЖИМЕ СВЧ

- Нажмите **«Печь/Гриль/Комби»** один раз, на дисплее появится сообщение «P100», а затем нажмите несколько раз **«Печь/Гриль/Комби»** или \oplus или \ominus , чтобы установить необходимый уровень мощности. На дисплее будут по порядку появляться значения «P100», «P80», «P50», «P30», «P10».
 - Нажмите **«СТАРТ/+30с/Подтвердить»** для подтверждения выбора, а затем кнопками \oplus или \ominus выберите время приготовления в диапазоне от 0:05 до 95:00. Нажмите **«СТАРТ/+30с/Подтвердить»** снова для запуска приготовления.
- **Примечание:** шаг установки времени при выборе продолжительности приготовления с помощью регулятора  :
- 0--—1 мин : 5 секунд
 - 1--—5 мин : 10 секунд
 - 5—10 мин : 30 секунд
 - 10—30 мин : 1 минута
 - 30—95 мин : 5 минут

НАСТРОЙКИ МОЩНОСТИ ДЛЯ РЕЖИМОВ «СВЧ» И «Гриль / Комби»

Порядковый номер в меню	Сообщение на дисплее	Мощность микроволн	Мощность гриля
1	P100	100%	
2	P80	80%	
3	P50	50%	
4	P30	30%	
5	P10	10%	
6	G	0%	100%
7	C-1	55%	45%
8	C-2	36%	64%

ПРИГОТОВЛЕНИЕ В РЕЖИМЕ «ГРИЛЬ» И «КОМБИ.»

Нажмите **«Печь/Гриль/Комби»**, на дисплее появится сообщение «P100», а затем нажимайте **«Печь/Гриль/Комби»** или \oplus или \ominus , чтобы выбрать необходимый уровень мощности. На дисплее будут появляться сообщения «G», «C-1», «C-2».

Нажмите **«СТАРТ/+30с/Подтвердить»**, чтобы подтвердить выбор, а затем кнопками \oplus или \ominus выберите время приготовления в диапазоне от 0:05 до 95:00.

Нажмите **«СТАРТ/+30с/Подтвердить»** еще раз, чтобы запустить программу приготовления.

► **Примечание:** когда пройдет половина установленного времени работы гриля, прозвучит двойной сигнал. Для получения наилучшего результата, вам следует после сигнала перевернуть готовящийся продукт, закрыть дверцу и нажать **«СТАРТ/+30с/Подтвердить»**, чтобы продолжить процесс приготовления. Если действия не производятся, печь будет продолжать работать в установленном режиме.

Пример: если вы хотите использовать мощность микроволн на уровне 55% и мощность гриля на уровне 45% (**C-1**) для приготовления в течение 10 мин, сделайте следующие шаги:

1. Нажмите **«Печь/Гриль/Комби»** один раз, на дисплее появится сообщение «P100».
2. Повторно нажимайте **«Печь/Гриль/Комби»** пока на дисплее не появится сообщение «C-1», чтобы

выбрать режим «Комби-1».

3. Нажмите **«СТАРТ/+30с/Подтвердить»** для подтверждения выбора.
4. Кнопками \oplus или \ominus установите время приготовления на значение «10:00».
5. Нажмите **«СТАРТ/+30с/Подтвердить»** для запуска приготовления.

БЫСТРЫЙ СТАРТ

1. В режиме ожидания нажмите кнопку **«СТАРТ/+30с/Подтвердить»**, чтобы выбрать режим приготовления на 100% мощности микроволн в течение 30 секунд. С каждым нажатием на эту кнопку время приготовления будет увеличиваться на 30 секунд. Максимально допустимое время приготовления – 95 минут.

2. Во время работы режима микроволновой печи, гриля или комбинированного режима, нажмите на **«СТАРТ/+30с/Подтвердить»**, чтобы увеличить время приготовления на 30 секунд.

3. В режиме ожидания нажмите \ominus , чтобы установить время приготовления при мощности микроволн 100%, а затем нажмите **«СТАРТ/+30с/Подтвердить»**, чтобы запустить приготовление.

► **Примечание:** в режиме разморозки и автоматическом режиме нельзя увеличить время приготовления нажатием кнопки **«СТАРТ/+30с/Подтвердить»**.

РАЗМОРОЗКА ПО ВЕСУ

1. Нажмите **«Вес/Время разморозки»**

один раз, на дисплее появится сообщение «dEF1».

2. Кнопками \oplus или \ominus выберите необходимое значение веса. Допустимый диапазон значений – от 100 до 2000 г.

3. Нажмите **«СТАРТ/+30с/Подтвердить»** для запуска программы размораживания.

РАЗМОРОЗКА ПО ВРЕМЕНИ

1. Нажмите **«Вес/Время разморозки»** дважды, на дисплее появится сообщение «dEF2».

2. Кнопками \oplus или \ominus выберите необходимое значение времени. Максимально допустимое время размораживания – до 95 минут.

3. Нажмите **«СТАРТ/+30с/Подтвердить»** для запуска программы размораживания.

КУХОННЫЙ ТАЙМЕР

1. Нажмите кнопку **«Часы/Кухонный таймер»**, на дисплее появится сообщение «00:00».

2. Нажимайте \oplus или \ominus , чтобы установить необходимое значение таймера (максимально допустимое значение – 95 минут).

3. Нажмите **«СТАРТ/+30с/Подтвердить»**

для подтверждения настройки. На дисплее загорится индикатор кухонного таймера.

4. Когда установленное время подойдет к концу, вы услышите сигнал таймера, он повторится 5 раз. Если в микроволновой печи были настроены часы, на дисплее будет мигать значение текущего времени.

ВАЖНО: Индикация времени таймера отличается от отображения текущего времени в 24-часовом формате.

АВТОМАТИЧЕСКИЙ РЕЖИМ

1. В режиме ожидания нажимайте \oplus , чтобы выбрать режим из списка от «А-1» до «А-8», они обозначают режимы приготовления пиццы, мяса, овощей, пасты, картофеля, рыбы, напитков и

попкорна.

2. Нажмите **«СТАРТ/+30с/Подтвердить»** для выбора необходимого пункта меню.

3. Нажимайте \oplus или \ominus , чтобы установить значение веса приготавливаемого продукта.

4. Нажмите **«СТАРТ/+30с/Подтвердить»** для запуска приготовления.

5. По окончании приготовления звуковой сигнал прозвучит пять раз. На экране отобразится "0:00". Если в микроволновой печи были настроены часы, на дисплее будет мигать значение текущего времени.

Блюдо	Вес	Дисплей
А-1 Пицца	200 г	200
	400 г	400
А-2 Мясо	250 г	250
	350 г	350
А-3 Овощи	450 г	450
	200 г	200
А-4 Паста	300 г	300
	400 г	400
А-5 Картофель	50г (с 450 мл холодной воды)	50
	100г (с 800 мл холодной воды)	100
А-6 Рыба	200 г	200
	400 г	400
	600 г	600
А-7 Напитки	250 г	250
	350 г	350
А-8 Попкорн	450 г	450
	1 чашка (120 мл)	1
	2 чашка (240 мл)	2
	3 чашка (360 мл)	3
	50 г	50
	100 г	100

ПРИГОТОВЛЕНИЕ В НЕСКОЛЬКО ЭТАПОВ

ПРИГОТОВЛЕНИЕ В НЕСКОЛЬКО ЭТАПОВ

Вы можете настроить микроволновую печь на приготовление в два этапа. Если одним из этапов выбран режим разморозки, он автоматически установится первым этапом.

► **Примечание:** автоматический режим не может быть выбран одним из этапов.

Пример: если вы хотите разморозить продукт в течение 5 минут, а затем приготовить его на мощности микроволн 80% за 7 минут, необходимо сделать следующую настройку:

1. Нажмите **«Вес/Время разморозки»** два раза, на дисплее появится сообщение «dEF2».
2. Нажимайте \oplus или \ominus , чтобы установить время на значение 5 минут.
3. Нажмите **«Печь/Гриль/Комби»** один раз, на дисплее появится сообщение «P100».
4. Нажимайте \oplus или \ominus , чтобы установить значение мощности микроволн на уровень 80%.
5. Нажмите **«СТАРТ/+30с/Подтвердить»** для подтверждения выбора, на дисплее будет гореть значение «P80».
6. Нажимайте \oplus или \ominus , чтобы установить значение времени на 7 минут, на дисплее будет отображаться «7:00».
7. Нажмите **«СТАРТ/+30с/Подтвердить»** для запуска приготовления. Вы услышите сигнал, который будет означать начало запуска первой части программы. По завершении этого этапа раздастся однократный сигнал. В конце полного цикла приготовления сигнал повторится пять раз.

БЛОКИРОВКА ОТ ДЕТЕЙ

Блокировка: в режиме ожидания нажмите кнопку **«СТОП/Сброс»** и удерживайте ее в течение 3 секунд. Вы услышите долгий сигнал, который будет означать включение блокировки. Если в микроволновой печи было установлено время, одновременно с сигналом на дисплее высветится значение текущего времени. Если время не было установлено, на дисплее появится значок **[- : -]**, и загорится индикатор блокировки.

Отмена блокировки: в режиме блокировки нажмите кнопку **«СТОП/Сброс»** и удерживайте ее в течение 3 секунд. Вы услышите долгий сигнал, который будет означать отключение блокировки.

ФУНКЦИЯ СПРАВКИ

1. В режиме работы микроволновой печи, гриля или комбинированном режиме нажмите **«Печь/Гриль/Комби»**, на 3 секунды появится текущая мощность. Спустя 3 секунды устройство вернется к текущему состоянию.
2. В режиме приготовления нажмите **«Часы/Кухонный таймер»**, на 3 секунды отобразится текущее время.

ПАРАМЕТРЫ

1. Для того, чтобы продолжить готовку после открытия дверцы, нажмите **«СТАРТ/+30с/Подтвердить»**.
2. Если спустя 1 минуту после установки программы готовки не нажать **«СТАРТ/+30с/Подтвердить»**, то настройки будут сброшены. На дисплее отобразится текущее время.
3. При нажатии на кнопки будет раздаваться сигнал, если кнопка была нажата недостаточно сильно, сигнала не будет.

ПЕРЕД ОБРАЩЕНИЕМ В СЕРВИСНЫЙ ЦЕНТР

Не являются неисправностями следующие случаи:

Микроволновая печь создает помехи для телевизионного/радиовещания	Во время работы микроволновой печи могут создаваться помехи радио или телесигналам. Аналогичные помехи могут создавать другие электроприборы, например, миксер, пылесос, фен или вентилятор. Это не является неисправностью.
Тусклое освещение камеры печи	В режиме приготовления на низкой мощности свет в микроволновой печи может стать менее ярким. Это не является неисправностью.
На дверце собирается конденсат, из вентиляционных отверстий выходит горячий воздух	Во время приготовления из пищевых продуктов может выходить пар. Большая часть этого пара выходит из вентиляционных отверстий микроволновой печи, но некоторая часть может оседать на более холодных частях печи в виде конденсата. Это нормальное физическое явление.
Вы случайно включили печь, не загрузив в нее продукты	Запрещается включать микроволновую печь, когда внутрь ничего не помещено. Это представляет большую опасность.

Проблема	Возможная причина	Способ решения
Печь не включается	Вилка кабеля питания неплотно вставлена в розетку	Извлеките вилку из розетки. Через 10 секунд снова подключите вилку
	Перегорел предохранитель или сработал автоматический выключатель	Замените предохранитель или возвратите автоматический выключатель в исходное положение (необходимо обратиться в сервисный центр)
	Неисправность сетевой розетки	Проверьте, работают ли другие электроприборы в этой розетке
Печь не нагревает продукты	Дверца неплотно закрыта	Плотно закройте дверцу

Если указанными способами проблему решить не удастся, обратитесь в авторизованный сервисный центр. Контакты вы можете уточнить в магазине, у наших дилеров, на сайте компании www.hi-story.ru и по адресу service@hi-story.ru. Только авторизованные сервисные центры имеют право и соответствующую квалификацию обслуживать технику HiSTORY.

ЭКОЛОГИЧЕСКИЕ НОРМЫ И ИНФОРМАЦИЯ ОБ УТИЛИЗАЦИИ



Прибор должен утилизироваться отдельно от других отходов (Директива 2012/19/ЕС). Не выбрасывайте такие изделия вместе с обычным бытовым мусором.

Утилизировать всю упаковку необходимо безопасным для окружающей среды способом. Картонную упаковку можно сдать в центры переработки макулатуры или общественные пункты сбора на переработку. Любую пленку или пластик, содержащиеся в упаковке, следует сдать в общественные пункты сбора для утилизации. Информацию о пунктах сбора и времени вывоза можно получить в местном органе управления или в компании по утилизации отходов. Перед утилизацией изделия отрежьте степсельную вилку, чтобы не подвергать опасности детей.

ТРАНСПОРТИРОВКА И ХРАНЕНИЕ

Храните прибор в закрытом, сухом и чистом помещении вдали от источников повышенных температур и воздействия солнечных лучей, в отсутствии в окружающей среде пыли, кислотных и других паров, отрицательно влияющих на электроприборы.

При транспортировке и хранении запрещается подвергать прибор механическим воздействиям, которые могут привести к повреждению прибора и/или нарушению целостности упаковки. Необходимо беречь упаковку от попадания воды и других жидкостей.

ГАРАНТИЯ ИЗГОТОВИТЕЛЯ

Фирма-изготовитель предоставляет на приобретенный вами бытовой прибор HiSTORY гарантию сроком 24 месяца.

Печь HiSTORY предназначена для использования исключительно для личных, семейных, домашних и иных бытовых нужд, не связанных с осуществлением предпринимательской деятельности, либо с удовлетворением бытовых потребностей в офисе предприятия, учреждения или организации. Использование прибора в целях, отличных от вышеуказанных, является нарушением правил надлежащей эксплуатации прибора.

Наличие заводской таблички с серийным номером на приборе обязательно! Пожалуйста, убедитесь в ее наличии и сохраните ее на приборе в течение всего срока службы. Удаление таблички ведет к обезличению и к возможным нарушениям правил эксплуатации прибора. Изготовитель не несет ответственность за недостатки в приборе, если сервисной службой будет доказано, что они возникли после передачи прибора потребителю вследствие нарушения им правил пользования, транспортировки, хранения, действия третьих лиц, непреодолимой силы (пожара, природной катастрофы и т.п.), попадания насекомых и грызунов, воздействия иных посторонних факторов, а также вследствие существенных нарушений технических требований, оговоренных в инструкции по эксплуатации, в том числе нестабильности параметров электросети, установленных ГОСТ 13109-97.

Для подтверждения даты покупки прибора при гарантийном ремонте или предъявлении иных предусмотренных законом требований, убедительно просим вас сохранять документы о покупке (чек, квитанцию, иные документы, подтверждающие дату и место покупки). Установку приборов, требующих специального подключения, необходимо доверять только квалифицированным организациям (предприятиям). Сохраняйте квитанции и иные документы о подключении (установке) вашего прибора в течение всего срока его эксплуатации. Неисправные узлы прибора в гарантийный период бесплатно ремонтируются или заменяются новыми. Решение о целесообразности замены или ремонта остается за службой сервиса. Контакты адресов уполномоченных изготовителем пунктов авторизованного сервисного обслуживания вы можете уточнить на сайте www.hi-story.ru.

Официальный срок службы прибора составляет 5 лет. Учитывая надежность и высокое качество, фактический срок службы может быть существенно выше официального. Срок службы прибора исчисляется с даты его покупки, либо при невозможности ее определения, с даты изготовления прибора, нанесенной на типовую табличку изделия. Дату изготовления прибора можно найти в серийном номере на корпусе прибора. Серийный номер состоит из 9 знаков. 1-й и 2-й знаки обозначают месяц, 3-й и 4-й — год выпуска устройства (ммгг00000)

Данное руководство по эксплуатации/паспорт технического изделия заменяет гарантийный талон.

Гарантийный срок исчисляется со дня заключения договора купли-продажи.

При отсутствии документов, подтверждающих покупку, сроки исчисляются со дня изготовления товара (Ст. 19 ЗоЗПП, п.2).