

### Рекомендации по обслуживанию и эксплуатации мебели

Качество и комплектность изделия рекомендуется проверять в магазине при покупке в распакованном виде.

Рекомендуется привлечь для сборки изделия квалифицированных специалистов.

Мебель должна храниться и эксплуатироваться в помещениях с температурой не ниже +2° и не выше +40° и относительной влажностью от 45% до 70%

Сборка изделия должна производиться в порядке, изложенном в настоящей инструкции. В процессе эксплуатации изделий необходимо периодически затягивать ослабленные винтовые соединения. В случае необходимости перемещения изделия по помещению перед перестановкой необходимо полностью освободить его от груза (одежда, матрас и т.п.) Во избежание поломки изделия передвигать производить, приподнимая его над уровнем пола. Поверхность деталей мебели следует беречь от попадания влаги во избежание разбухания и отклеивания кромки.

Не допускается расположение мебели ближе 50см от отопительных приборов и других источников тепла, а также под прямыми солнечными лучами. Это вызывает ускоренное старение, выцветание покрытия и деформацию деталей мебели.

Не допускается попадание на поверхности деталей агрессивных жидкостей (спирт, бензин, ацетон и т.п.)

Пыль с поверхности деталей мебели удалять чистой и сухой салфеткой из мягкой ткани фланель, плюш и т.п.) Для очистки поверхностей от загрязнений использовать только специальные средства по уходу за мебелью, соответствующие характеру материала покрытия необходимо ознакомиться с инструкцией производителя).

Любые поверхности необходимо беречь от ударов твердыми предметами во избежание появления царапин, вмятин, трещин, сколов и т.п.

При эксплуатации изделий со стеклянными дверями, полками и зеркалами важно помнить, что эксплуатация деталей из стекла и зеркала с трещиной сопряжена с риском получения травмы. При появлении трещин необходимо немедленно заменить поврежденную деталь.

Не допускается эксплуатация мебели для лежания без матраса. Не рекомендуется вставать ногами на изделия. Во избежание несчастных случаев и повреждения купленной Вами мебели не разрешайте детям прыгать на кровати. Нагрузка должна распределяться равномерно и не превышать разрешенную допустимую нагрузку

**ВАЖНО:** несоблюдение вышеизложенных рекомендаций, повлекшее возникновение недостатков изделия, может являться основанием для утраты права на гарантийное обслуживание.

### Гарантии изготовителя

Гарантийный срок эксплуатации изделия составляет: мебель бытовая - 24 мес., мебель для сидения и лежания, мебель детская-18мес., мебель детская для сидения и лежания-12мес. Гарантийный срок при розничной продаже через торговую сеть исчисляется со дня продажи мебели.

В период гарантийного срока изготовитель гарантирует ремонт изделий или его замену, если потребителем не нарушены правила транспортирования, хранения, сборки и эксплуатации.

Претензии предъявляются потребителем непосредственно в торгующую организацию, в которой была приобретена мебель, предъявив настоящую "инструкцию по сборке" и копию товарного чека.

Изготовитель гарантирует соответствие мебели требованиям ГОСТ 16371-2014 «Мебель» Общие технические условия, ГОСТ 19917-2014 "Мебель для сидения и лежания. Общие технические условия" и требованиям ТР ТС 025/2012 "О безопасности мебельной продукции".

Срок службы изделия - 10 лет.

Предприятие-изготовитель оставляет за собой право без уведомления клиента вносить изменения в конструкцию изделия (в том числе замену фурнитуры), не ухудшающие его конструктивные и эксплуатационные характеристики.

**ВАЖНО:** сохраняйте, пожалуйста, инструкцию в случае повторной сборки мебели или рекламаций. В случае составления рекламации пользуйтесь обозначениями из данной инструкции по сборке.

С условиями гарантийного обслуживания, а также с рекомендациями по обслуживанию и эксплуатации мебели ознакомлен: \_\_\_\_\_ (подпись клиента)

Дата изготовления:

\_\_\_\_\_

Штамп ОТК:

Дата продажи:

\_\_\_\_\_

Штамп магазина:



## Инструкция по сборке



### Шкаф-витрина 43.05 «Стефани»

пр.КН.НМ.43.05.00.00.00

2150 \* 962 \* 415  
(высота\*ширина\*глубина)









ООО МФ "Олимп-мебель"

Россия, 606400, Нижегородская область, г. Балахна, ул. Челюскинцев, 27

тел. 8(831) 266-00-29

сайт: [www.olmeko.ru](http://www.olmeko.ru)

№ поз.	Наименование	Размер детали, мм			Кол-во, шт.	№ пакета
		Длина	Ширина	Кол-во		
1	КН.НМ.43.05.00.01.00	1938	330	16	1	1/5
2	КН.НМ.43.05.00.02.00	1938	330	16	1	1/5
3	КН.НМ.43.05.00.03.00	1358	64	16	1	1/5
4	КН.НМ.43.05.00.04.00	1358	64	16	1	1/5
5	КН.НМ.43.05.00.05.00	564	64	16	1	1/5
6	КН.НМ.43.05.00.06.00	564	64	16	1	1/5
7	КН.НМ.43.05.00.07.00	962	388	16	1	2/5
8	КН.НМ.43.05.00.08.00	962	388	16	1	2/5
9	КН.НМ.43.05.00.09.00	926	365	16	1	2/5
10	КН.НМ.43.05.00.10.00	926	300	16	1	1/5
11	КН.НМ.43.05.00.11.00	924	296	16	3	1/5
12	КН.НМ.43.05.00.12.00	1938			2	4/5
13	КН.НМ.43.05.00.13.00	564	420	16	2	2/5
15	КН.НМ.43.05.00.15.00	1364	420	16	2	3/5
16	КН.НМ.43.05.00.16.00	344	954	3	4	2/5
17	КН.НМ.43.05.00.17.00	292	954	3	2	2/5
18	Профиль соединительный	925			3	1/5
19	Фурнитура и инструкция				1	5/5

b1  24шт.	b2  24шт.	b3  24шт.	a1  6шт.	a2  6шт.	a3  1шт.	f1  20шт.
h9  2шт.	h13  2шт.	j14  6шт.	g1  8x30 12шт.	p7  4шт.	d8  8шт.	d2  3,5x16 110шт.
e1  10шт.	i2  16шт.	k3  Ø5мм 4шт.	k12  12шт.	m3  2шт.	g2  8x50 4шт.	



## XII

**Внимание!** Двери шкафа-витрины могут комплектоваться зеркалами, которые покупаются отдельно.

Схема наклейки 2-х стороннего скотча.  
Внимание! Скотч наклеивать с обратной стороны зеркала.



Схема расположения зеркала на двери.

Поверхности склеивания зеркала и двери протрите и обезжирьте. Уложите подзеркальник с зеркалом на некоторое время в горизонтальное положение, для лучшего приклеивания.

### Регулирование зазоров и положения двери

**а) Регулирование высоты**  
Отпустив винты "А", произвести регулировку двери по высоте. После этого винты "А" снова затянуть.

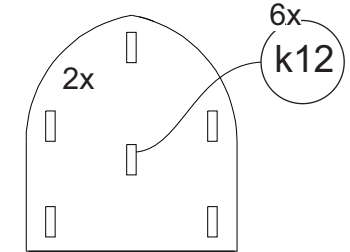
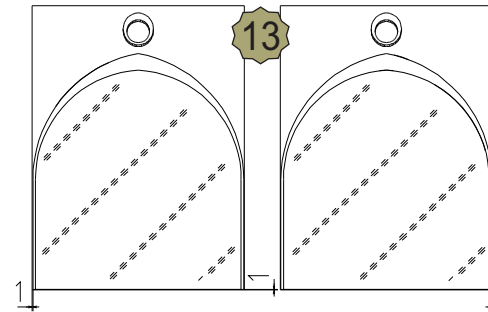
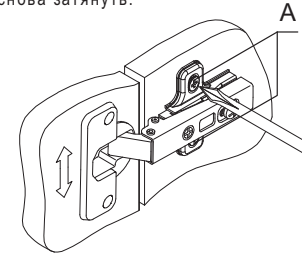

**б) Регулирование глубины**  
Регулировочный винт "Б" повернуть по или против часовой стрелки, регулируя расстояние между дверью и кромкой боковины.

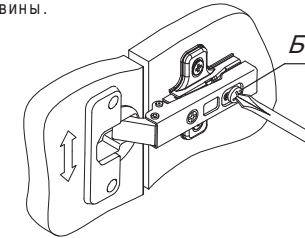

**в) Регулирование наложения**  
Установочный винт "В" повернуть по или против часовой стрелки, наложение двери соответственно уменьшится или увеличится.

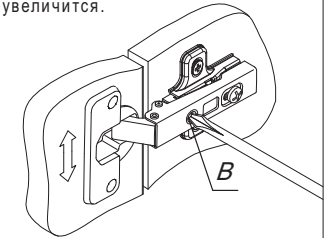

XI

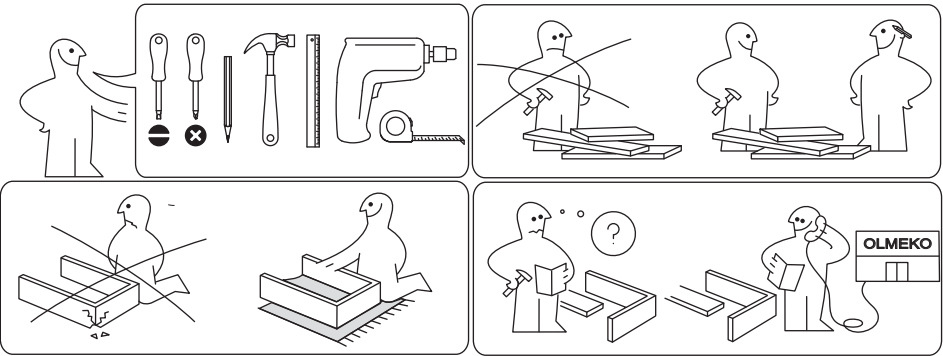
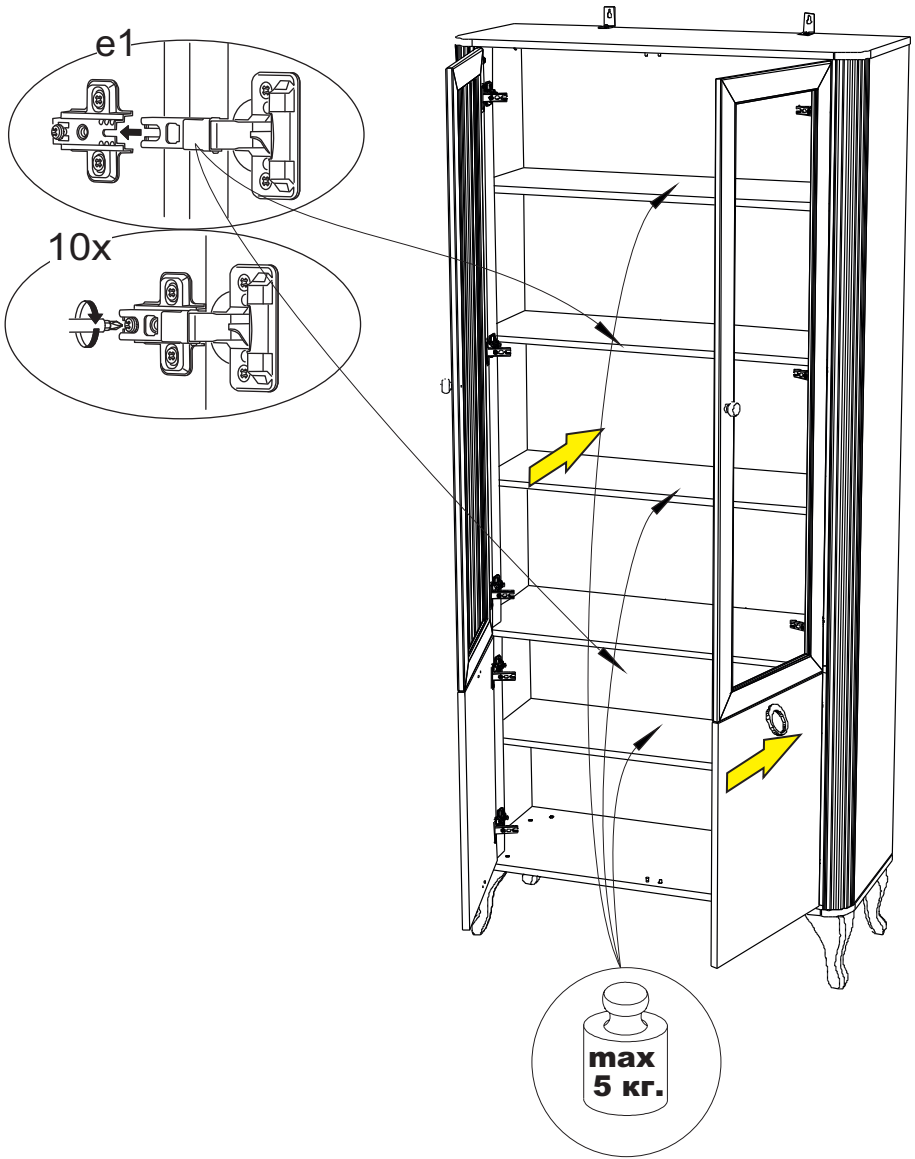

I

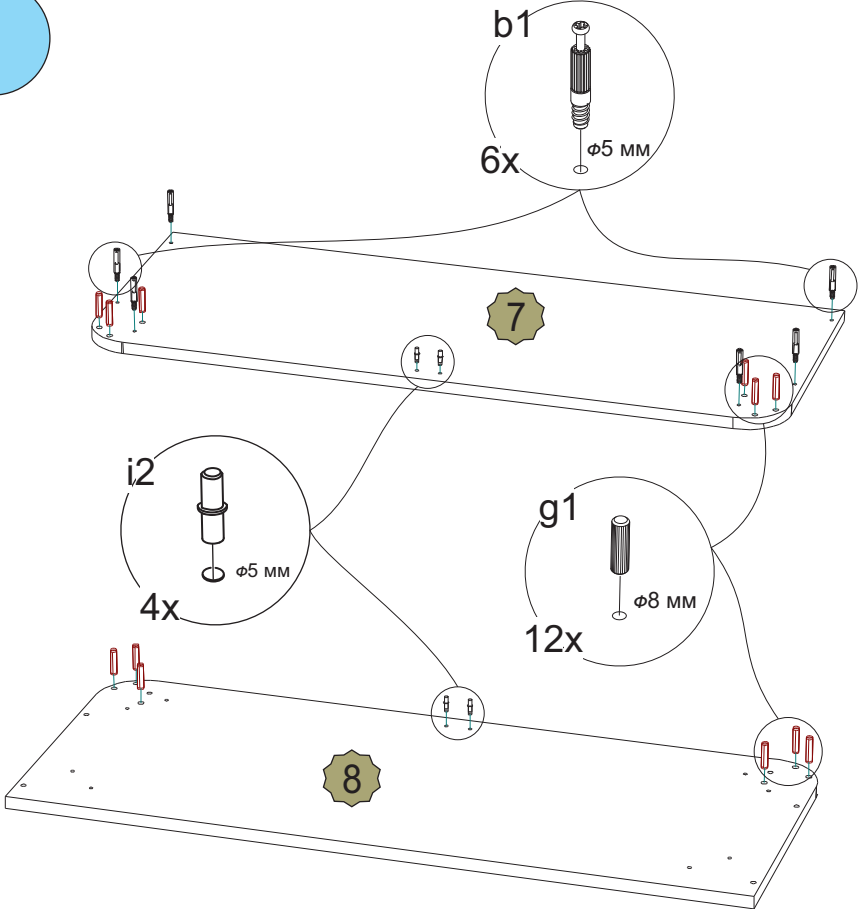

II

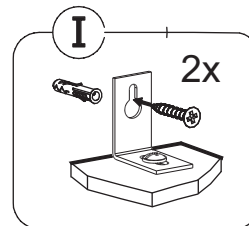
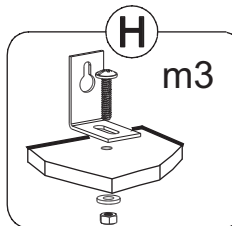
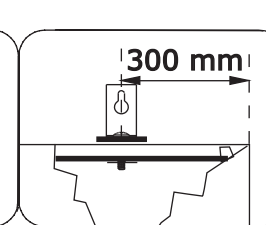
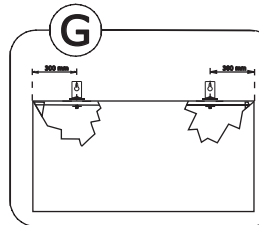
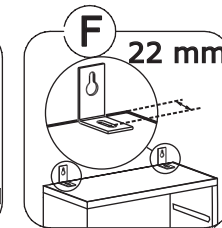
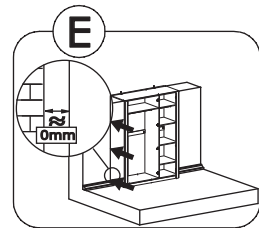
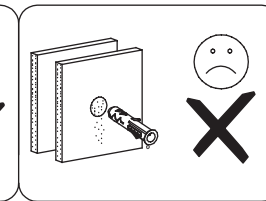
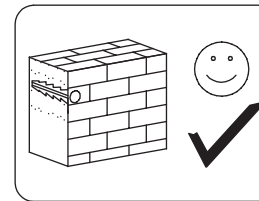
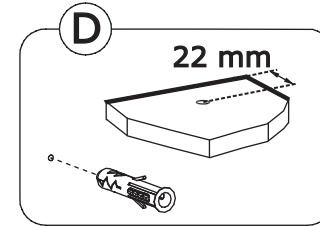
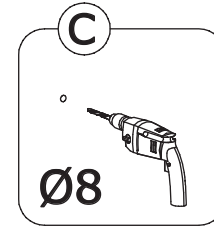
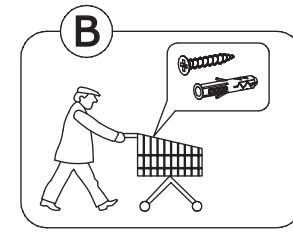
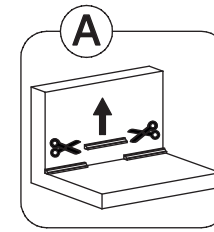
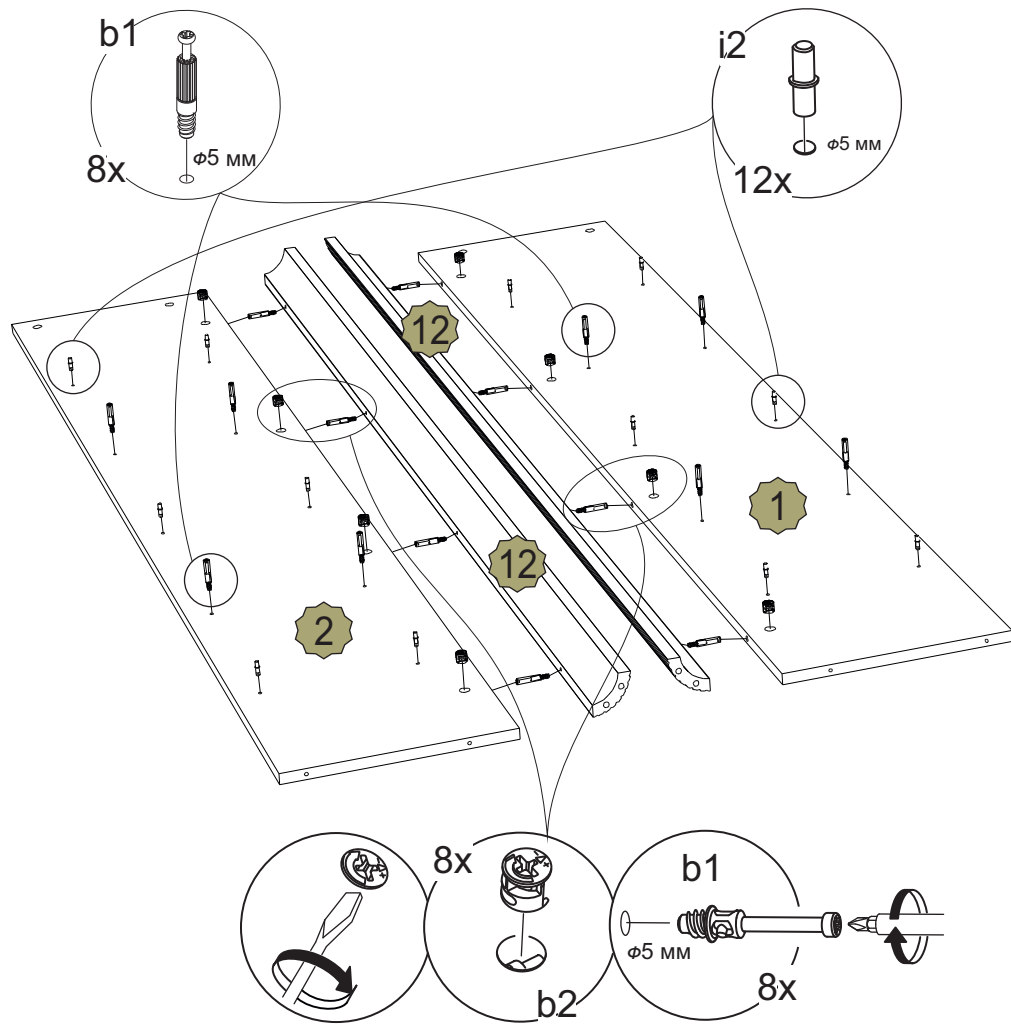

X

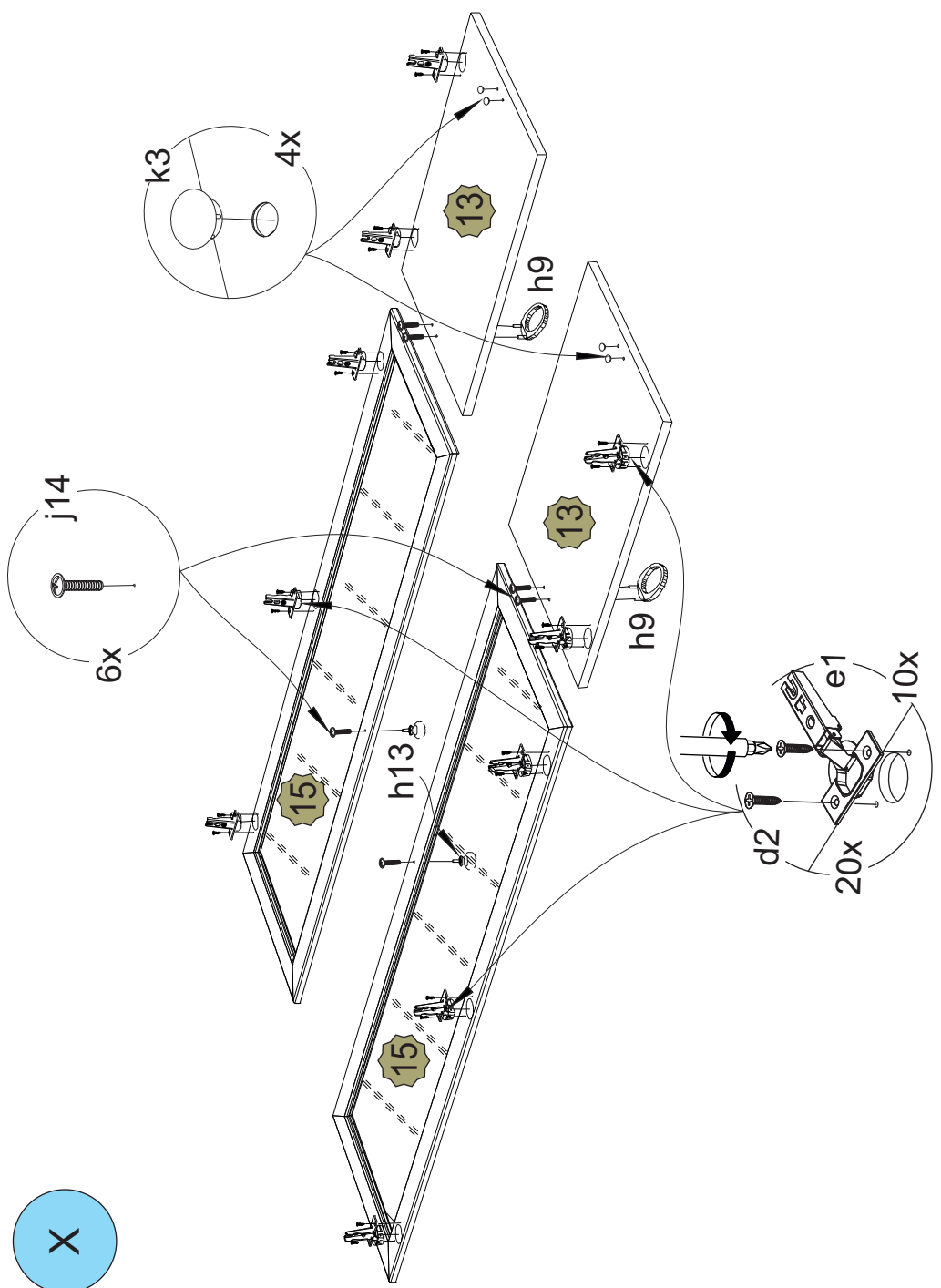

III

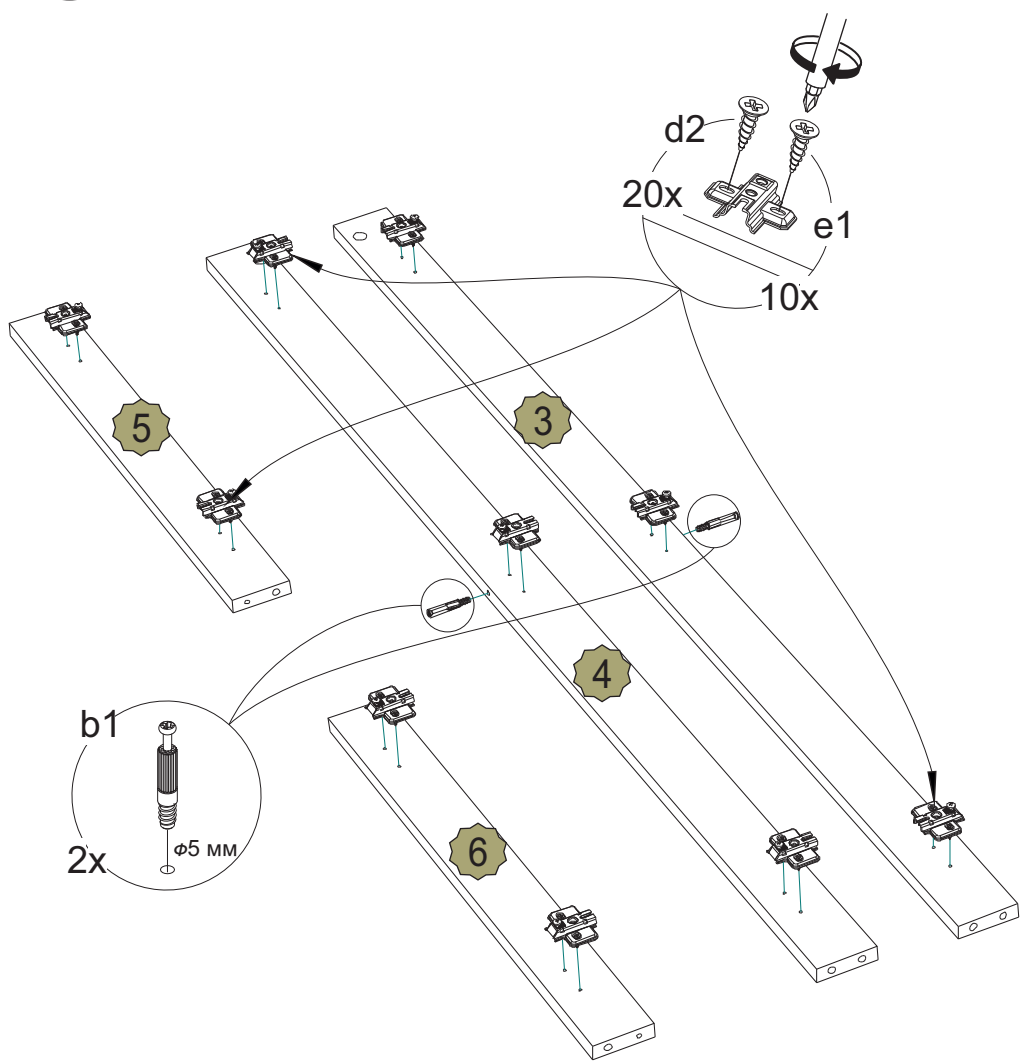

IV

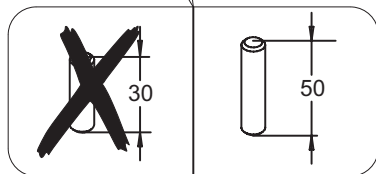
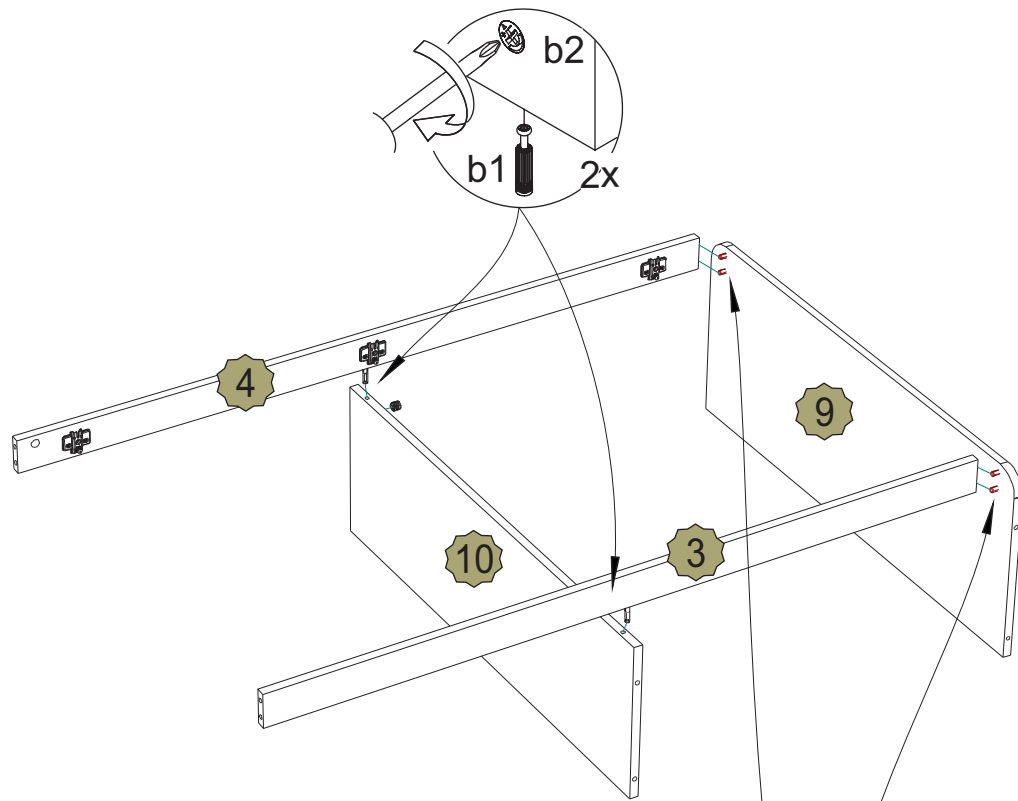

IX

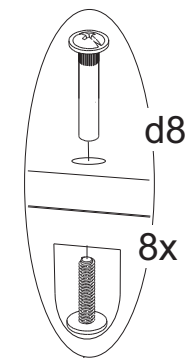
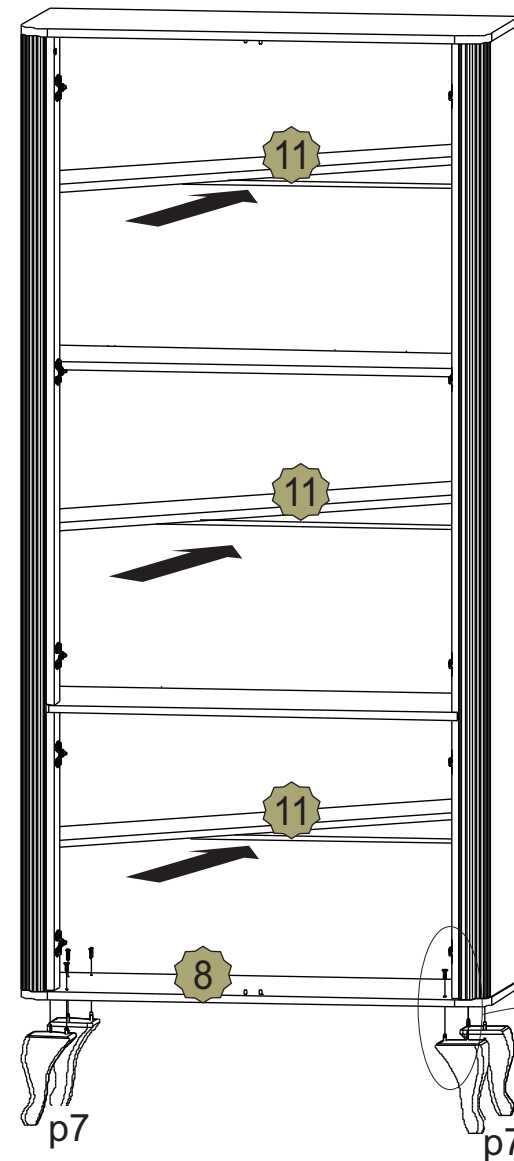

VIII

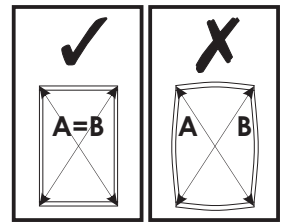
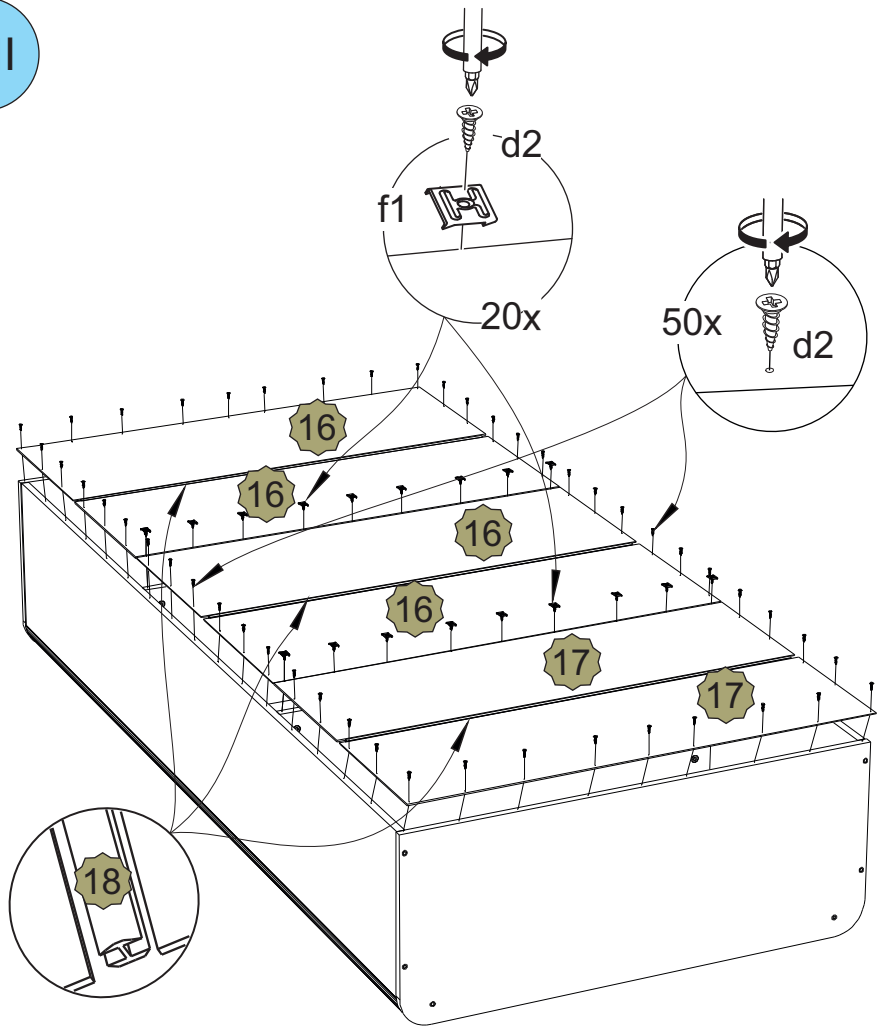

V

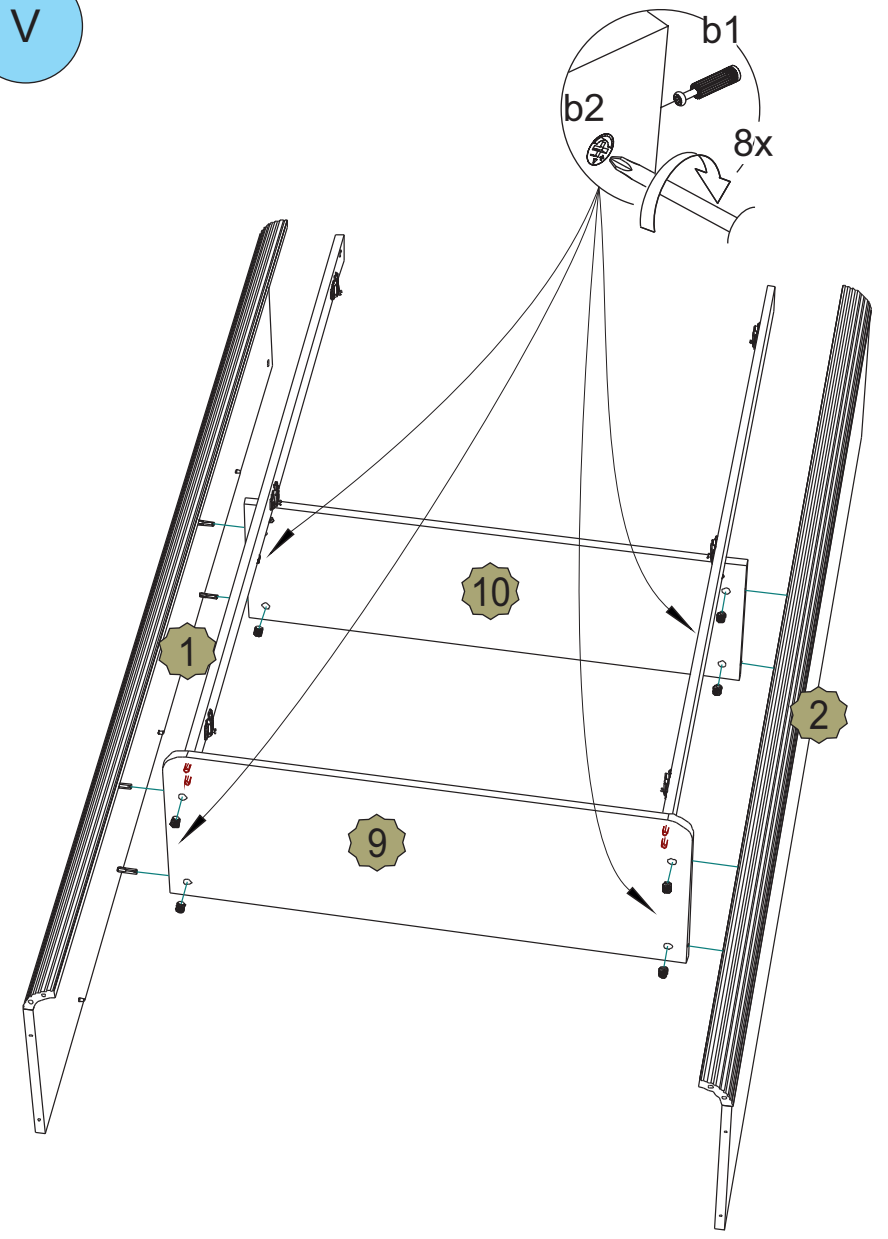

VI

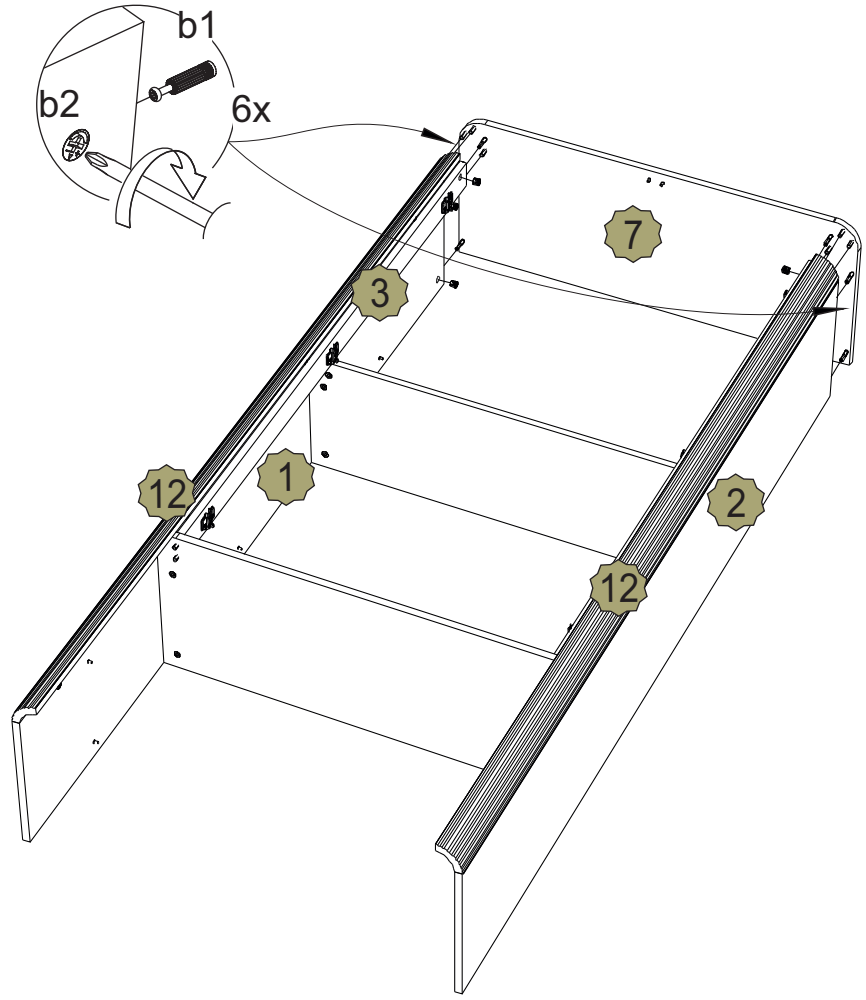

VII

