

РУКОВОДСТВО ПО ЭКСПЛУАТАЦИИ

УТЮГ ЭЛЕКТРИЧЕСКИЙ

MEI-2212



MYSTERY
HOME

РУКОВОДСТВО ПО ЭКСПЛУАТАЦИИ

Благодарим вас за выбор продукции, выпускаемой под торговой маркой MYSTERY. Мы рады предложить Вам изделия, разработанные в соответствии с высокими требованиями к качеству и функциональности. Мы уверены, что Вы будете довольны приобретением нашего изделия.

Перед началом эксплуатации прибора внимательно прочитайте данное руководство, в котором содержится важная информация, касающаяся Вашей безопасности, а также рекомендации по правильному использованию прибора и уходу за ним.

Позаботьтесь о сохранности настоящего руководства, используйте его в качестве справочного материала при дальнейшем использовании прибора.

УКАЗАНИЯ ПО ТЕХНИКЕ БЕЗОПАСНОСТИ

- Убедитесь в том, что указанные на приборе мощность и напряжение соответствуют допустимой мощности и напряжению Вашей электросети. Если мощность и напряжение не совпадают, обратитесь в специализированный сервисный центр.
- Прибор должен быть подключен к розетке с заземляющим контактом.
- Данный прибор предназначен только для бытового применения. Для использования в коммерческих или промышленных целях прибор не предназначен.
- Запрещается использовать прибор вне помещений. Использовать только в жилых зонах.
- Используйте прибор только на ровной устойчивой поверхности.
- При отключении прибора от электросети не тяните за сетевой шнур, всегда выключайте прибор, держась за сетевую вилку.
- Запрещается использовать прибор мокрыми руками.
- Запрещается использовать прибор вблизи острых предметов и источников тепла.
- Не допускайте свисания сетевого шнура с края стола - ребенок может потянуть за него и опрокинуть прибор.
- Всегда отключайте прибор от электросети по окончании эксплуатации, перед заливом и сливом воды, или если вы его не используете.
- Прежде, чем подключать или отключать прибор от электросети убедитесь, что регулятор температуры установлен в положении «0» (Выкл.).
- Запрещается использовать прибор с поврежденными сетевым шнуром и/или вилкой. Во избежание опасности поврежденный шнур должен быть заменен в авторизованном сервисном центре.
- Не используйте прибор после того, как он упал или был поврежден каким-либо другим образом. Запрещается использовать прибор с видимыми механическими повреждениями.
- Во избежание поражения электрическим током не пытайтесь самостоятельно разбирать и ремонтировать прибор.
- Во избежание поражения электрическим током и возгорания, не погружайте прибор, сетевой шнур и штепсельную вилку в воду или другие жидкости. Если прибор упал в воду:
 - не касайтесь корпуса прибора и воды;
 - немедленно отсоедините сетевой шнур от электросети, только после этого можно достать прибор из воды;
 - обратитесь в авторизованный сервисный центр для осмотра или ремонта прибора.

РУКОВОДСТВО ПО ЭКСПЛУАТАЦИИ

- Будьте особенно внимательны, если поблизости от работающего прибора находятся дети или лица с ограниченными возможностями.
- Не оставляйте включенный или горячий прибор без присмотра.
- Во время перерывов между глажением всегда ставьте утюг в вертикальное положение.
- Храните прибор в недоступном для детей месте.
- Запрещается прикасаться руками к горячей подошве прибора.
- Не подвергайте прибор воздействию влаги, прямых солнечных лучей и высоких температур.
- При любых случаях отказа прибора обращайтесь в сервисный центр.
- Перевозку и реализацию прибора осуществляйте в заводской упаковке, предохраняющей его от повреждений во время транспортировки.
- Упакованный прибор можно транспортировать всеми видами закрытого транспорта в условиях ГОСТ 15150-69 при температуре не ниже минус 20°C при защите его от прямого воздействия атмосферных осадков, пыли и от механических повреждений.
- Прибор собран из современных и безопасных материалов. По окончании срока службы, во избежание возможного причинения вреда жизни, здоровью потребителя, его имуществу или окружающей среде, прибор должен быть утилизирован отдельно от бытовых отходов в соответствии с правилами по утилизации отходов в вашем регионе.

Внимание!

- Во избежание перегрузки электросети, не подключайте прибор одновременно с другими мощными электроприборами.
- В случае необходимости использования удлинителя убедитесь, что он рассчитан на нагрузку в 10А с заземляющим контактом. Рекомендуется использовать удлинитель минимально возможной длины.
- Запрещается вливать в прибор какие-либо жидкости кроме воды.

Производитель и дистрибьютор снимают с себя ответственность и прекращают действие гарантии при нарушении требований данной инструкции.

Транспортировка, хранение и реализация

- В случае резких перепадов температуры или влажности внутри устройства может образоваться конденсат, что может привести к короткому замыканию. Выдержите устройство перед использованием при комнатной температуре в течение 2-х часов.
- Используйте заводскую упаковку для защиты устройства от грязи, ударов, царапин и повреждений при транспортировке.
- Защищайте устройство от прямого воздействия атмосферных осадков и прямых солнечных лучей.
- Не размещайте прибор вблизи источников тепла или отопления.
- Держите устройство в недоступном для детей месте.
- Соблюдайте температурный режим от -20°C до +50°C.

РУКОВОДСТВО ПО ЭКСПЛУАТАЦИИ

ОПИСАНИЕ ПРИБОРА

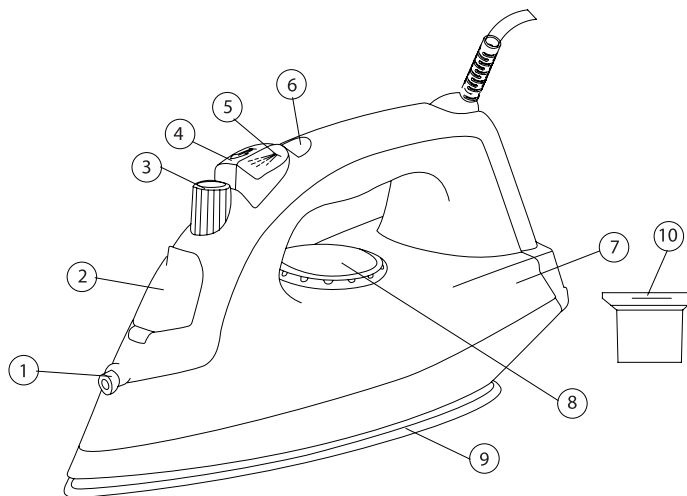

1. Разбрызгиватель воды
2. Крышка резервуара для воды
3. Регулятор подачи пара / Стержень самоочистки
4. Кнопка подачи пара
5. Кнопка функции разбрызгивания
6. Световой индикатор нагрева
7. Прозрачный резервуар для воды
8. Регулятор температуры
9. Подошва
10. Мерный стаканчик

ПОДГОТОВКА ПРИБОРА К РАБОТЕ

Удалите этикетки с подошвы утюга и протрите его мягкой тканью. Размотайте сетевой шнур.

ПЕРЕД ПЕРВЫМ ИСПОЛЬЗОВАНИЕМ

Перед первым использованием утюга заполните резервуар водой и выпарите всю воду из резервуара, нажимая кнопку подачи пара.

При первом включении утюга может ощущаться слабый запах гари. Это нормальное явление, которое часто наблюдается при первом включении новых электроприборов, и не является признаком неисправности.

ЭКСПЛУАТАЦИЯ ПРИБОРА

ТЕМПЕРАТУРНЫЕ РЕЖИМЫ

1. Установите утюг вертикально.
2. Установите необходимую Вам температуру, поворачивая регулятор температуры по часовой стрелке, согласно таблице 1.
3. Установите регулятор пара в нужное Вам положение.

Таблица 1

Тип ткани	Положение регулятора температуры
Синтетика, Нейлон, Акрил, Полиэстер, Вискоза, Шелк	•
Шерсть	••
Хлопок	•••
Лен, джинсовая ткань	MAX

Примечание:

- Изделия из шелка, шерсти и синтетических материалов следует гладить с изнанки во избежание появления лоснящихся пятен.
 - Если Вы не уверены относительно типа конкретной ткани, прогладьте небольшой участок ткани с изнаночной стороны. Начните с низкой температуры и постепенно повышайте ее, пока не достигнете оптимальной температуры.
4. Подключите прибор к электросети, при этом должен загореться световой индикатор нагрева.
 5. Когда световой индикатор нагрева погаснет, можно начинать гладить.

Примечание:

Если сначала Вы гладили при максимальной температуре, а затем захотели установить меньшую температуру, то прежде, чем продолжать работу, следует дождаться, пока не загорится световой индикатор нагрева.

НАПОЛНЕНИЕ РЕЗЕРВУАРА ВОДОЙ

1. Установите утюг горизонтально.
2. Убедитесь, что прибор отключен от электросети.
3. Установите регулятор подачи пара в положение «0» (Выкл.)

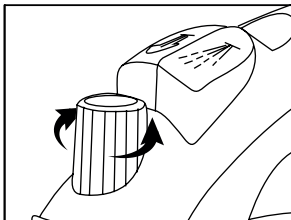

4. Откройте крышку резервуара для воды
5. С помощью мерного стаканчика аккуратно заполните резервуар водопроводной водой до максимального уровня (**MAX**).

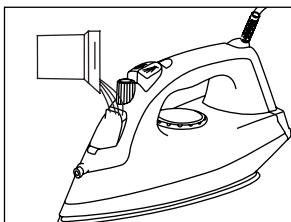

6. Закройте крышку резервуара для воды.

Внимание!

- Не заполняйте резервуар для воды выше отметки максимального уровня (**MAX**), в противном случае вода будет выливаться из резервуара!
- Данный прибор рассчитан на использование предварительно очищенной фильтром водопроводной воды. Не добавляйте в воду для наполнения резервуара химические добавки, духи, ароматические вещества, средства, препятствующие образованию накипи и т.д.

ФУНКЦИЯ РАЗБРЫЗГИВАНИЯ ВОДЫ

Функцию разбрызгивания можно применять при любом температурном режиме как при глажении с паром, так и при сухом глажении для сильно смятых или трудно разглаживаемых тканей. Если в резервуаре достаточно воды - нажмите кнопку разбрызгивания воды несколько раз.

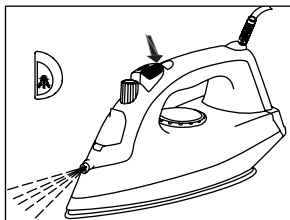

Примечание:

- Для глажения деликатных тканей рекомендуется использовать влажную ткань (марлю).
- Не рекомендуется использовать данную функцию при глажении шелка и синтетических тканей.

СУХОЕ ГЛАЖЕНИЕ

1. Установите регулятор подачи пара в положение «0» (Выкл.)
2. Установите нужную Вам температуру.
3. После того, как световой индикатор нагрева погаснет, можно начинать гладить.

Примечание:

Вы можете гладить в режиме «сухое глажение», даже если резервуар наполнен водой.

ГЛАЖЕНИЕ С ПАРОМ

1. Отключите утюг от электросети и заполните резервуар водой до максимального уровня (**MAX**).
2. Установите утюг вертикально на гладильную доску и подключите его к электросети.
3. Установите регулятор температуры в положение между «●●●» и «●●●●» или в положение «**MAX**».
4. Установите необходимый уровень интенсивности подачи пара.
5. Когда световой индикатор нагрева погаснет, можно начинать гладить.

Внимание!

- Во избежание ожогов не допускайте контакта с паром, выходящем из отверстий на подошве утюга.
- Если во время глажения в резервуаре закончится вода, отключите утюг от электросети

и добавьте в резервуар необходимое количество воды.

ФУНКЦИЯ «ПАРОВОЙ УДАР»

Данная функция служит для дополнительной разовой подачи пара при разглаживании сильно смятых участков ткани. Для этого:

1. Установите регулятор температуры в максимальное положение.
2. Установите регулятор подачи пара в максимальное положение.
3. Нажмите кнопку подачи пара. Прежде, чем снова нажать кнопку подачи пара, подождите несколько секунд.

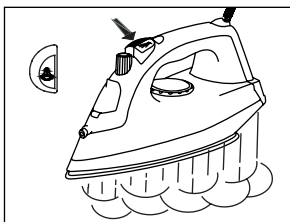

Примечание:

- Данная функция доступна только при максимальном температурном режиме.
- Не нажимайте кнопку подачи пара, если загорелся световой индикатор нагрева. Дождитесь, когда световой индикатор нагрева погаснет и только потом при необходимости снова нажимайте кнопку подачи пара.

ФУНКЦИЯ «ВЕРТИКАЛЬНОЕ ОТПАРИВАНИЕ»

Функция «вертикального отпаривание» позволяет гладить одежду, не снимая ее с вешалки. Данная функция также удобна для глажения висящих штор, портьер, обивки мебели и т.д.

- Убедитесь, что в резервуаре достаточно воды
- Подключите утюг к электросети
- Установите регулятор температуры и регулятор подачи пара в максимальное положение.
- Держа утюг вертикально, выполните несколько последовательных нажатий на кнопку подачи пара и ведите утюгом сверху вниз на расстоянии нескольких сантиметров от одежды. Прежде, чем снова нажать кнопку подачи пара, подождите несколько секунд.

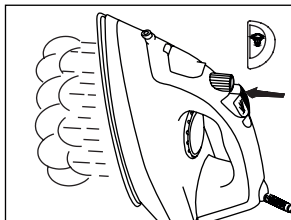

Внимание!

- Не направляйте струю пара на людей и домашних животных!
- Во избежание ожогов запрещается отпаривать одежду на себе и других людях!
- Данная функция доступна только при максимальном температурном режиме.
- Не нажимайте кнопку подачи пара, если загорелся световой индикатор нагрева. Дождитесь, когда световой индикатор нагрева погаснет и только потом при необходимости снова нажимайте кнопку подачи пара.

ФУНКЦИЯ «КАПЛЯ-СТОП»

Ваш утюг оснащен системой «Капля-стоп», которая препятствует вытеканию воды через паровые отверстия, если температура поверхности подошвы утюга недостаточно высока для образования пара. Таким образом, функция «Капля-Стоп» предотвращает попадание капель воды на одежду при низкой температуре глажения.

ОКОНЧАНИЕ РАБОТЫ

1. Установите регулятор температуры в положение «0» (Выкл.).
2. Установите регулятор подачи пара в положение «0» (Выкл.).
3. Отключите утюг от электросети.
4. Полностью вылейте воду из резервуара.
5. Прежде, чем убрать утюг на хранение, дождитесь, пока он полностью остынет.

ЧИСТКА И УХОД

1. Перед чисткой прибора отключите его от электросети, слейте воду из резервуара и дайте ему полностью остыть.
2. Протрите подошву и поверхность утюга мягкой влажной тканью.

Внимание!

- Не применяйте для чистки утюга абразивные чистящие средства, металлические моchalки и щетки, а также органические растворители.
- Не погружайте прибор, сетевой шнур в воду или другие жидкости!

ФУНКЦИЯ САМООЧИСТКИ

1. Наполните резервуар водой до максимального уровня (**MAX**).
2. Установите регулятор температуры в максимальное положение (**MAX**).
3. Установите регулятор подачи пара в положение «**0**» (Выкл.)
4. Подключите утюг к электросети.
5. Когда световой индикатор работы погаснет, отключите утюг от электросети.
6. Держа утюг горизонтально над раковиной, поверните против часовой стрелки стержень самоочистки и вытащите системы очистки. Осторожно встряхивайте утюг вверх-вниз, при этом вода с частичками накипи будут выходить через отверстия в подошве утюга.

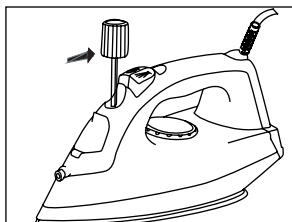

7. Когда резервуар для воды опустеет, установите стержень на место.
8. При сильном загрязнении утюга рекомендуется повторить процедуру очистки несколько раз.
9. По окончании процедуры очистки, протрите подошву утюга мягкой влажной тканью.
10. Прежде, чем убрать утюг на хранение, подождите, пока он полностью остынет.

Примечание:

- Рекомендуется производить чистку Вашего утюга каждые 10-15 дней.
- Не нажимайте кнопку самоочистки во время глажения.

ОСНОВНЫЕ ТЕХНИЧЕСКИЕ ХАРАКТЕРИСТИКИ

Модель..... MEI -2212
Напряжение питания:.....220-240В, 50 Гц
Максимальная потребляемая мощность:..... 1600Вт

Примечание:

В соответствии с проводимой политикой постоянного усовершенствования технических характеристик и дизайна, возможно внесение изменений без предварительного уведомления.

Прибор собран из современных и безопасных материалов. По окончании срока службы, во избежание возможного причинения вреда жизни, здоровью потребителя, его имуществу или окружающей среде, прибор должен быть утилизирован отдельно от бытовых отходов в соответствии с правилами по утилизации отходов в вашем регионе.



Уведомляем, что вся упаковка данного прибора НЕ ПРЕДНАЗНАЧЕНА для вторичной упаковки или хранения в ней ПИЩЕВОЙ ПРОДУКЦИИ.

Срок службы - 5 лет, при условии, что изделие используется в строгом соответствии с настоящим руководством по эксплуатации.

ТЕХНИЧЕСКАЯ ПОДДЕРЖКА

Единая справочная служба:

тел. 8-800-100-20-17
service@mserc.ru



Дополнительную информацию о гарантийном и послегарантийном ремонте вы можете получить по месту приобретения данного изделия или на сайте www.mysteryelectronics.ru

Производитель: МИСТЕРИ ЭЛЕКТРОНИКС ПТЕ ЛИМИТЕД

Румс 2006-8, 20/Ф, Ту Чайначем Эксчейндж Скуэре,
338 Кингс Род, Ноз Пойнт, Гонконг, Китай

«Товар сертифицирован в соответствии с Техническими регламентами Таможенного союза 004/2011 «О безопасности низковольтного оборудования» и 020/2011 «Электромагнитная совместимость технических средств».

Дата изготовления: 09.2016 г.

Импортер: ООО «СИГМА ЛЮКС»

Адрес: 350078, Краснодарский край, г. Краснодар, Западный внутригородской округ, Проезд дальний, д.3

Организация, уполномоченная на принятие претензий от потребителей: ООО «МСЦ», 142784, г. Москва, д. Говорова, 47 км МКАД.