

SJ-XP59PG

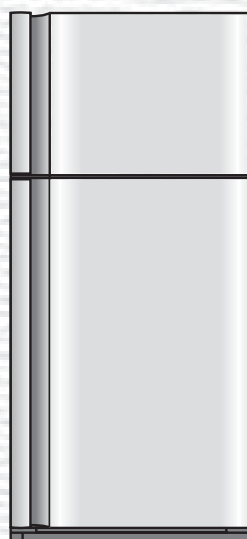

SJ-XE55PM
SJ-XE59PM



"Plasmacluster" and "Device of a cluster of grapes" are trademarks of Sharp Corporation.

SJ-XE55PM
SJ-XP59PG
SJ-XE59PM

Домашний холодильник с морозильной камерой инструкция по эксплуатации Содержание

• Информация по технике безопасности	3
• Установка	5
• Описание	6
• Полезные режимы	7
• Панель управления	8
(SJ-XP59PG)	
• Панель управления	10
(SJ-XE55PM, SJ-XE59PM)	
• Хранение продуктов.	12
• Уход и чистка.	13
• Прежде чем обратиться в сервисную службу.	14

Refrigerator - Freezer Operation manual

Contents

• Safety information	15
• Installation.	17
• Description	18
• Useful modes	19
• Control panel	20
(SJ-XP59PG)	
• Control panel	22
(SJ-XE55PM, SJ-XE59PM)	
• Storing food	24
• Care and cleaning.	25
• Before you call for service.	26

ИНФОРМАЦИЯ О СЕРТИФИКАЦИИ ПРОДУКЦИИ



ХОЛОДИЛЬНИК-МОРОЗИЛЬНИК ШАРП

МОДЕЛЬ SJ-XE55PM-(SL, BK, BE)

SJ-XP59PG-(SL, BK)

SJ-XE59PM-(SL, BK, BE)

сертифицирована Компанией ТЕСТБЭТ

(Регистрационный номер в Госреестре - РОСС RU.0001.11 ME10)

модель SJ-XE55PM-(SL, BK, BE)
SJ-XP59PG-(SL, BK)
SJ-XE59PM-(SL, BK, BE)

ТР ТС 004/2011,
ТР ТС 020/2011

соответствует требованиям
нормативных документов:

Во исполнение Статьи 5 Закона Российской Федерации “О защите прав потребителей”, а также Указа Правительства Российской Федерации № 720 от 16 июня 1997 г. устанавливается срок службы данной модели – 7 лет с момента производства при условии использования в строгом соответствии с инструкцией по эксплуатации и применяемыми техническими стандартами.

- Класс защиты от поражения электрическим током I
- Класс энергоэффективности A⁺⁺
- Номинальное напряжение 220-240V~
- Номинальная частота 50Hz

Дата производства указана
в серийном номере

SERIAL No. 3 1 0 1 0 1 2 3 4 5

Год	Месяц
10 : 2010	01 : Январь
11 : 2011	02 : Февраль
12 : 2012	03 : Март
13 : 2013	: :
: :	12 : Декабрь

Страна-изготовитель:

Произведено в Таиланде

Фирма изготовитель:

ШАРП Корпорейшн

Юридический адрес изготовителя:

22-22 Нагайке-чо, Абено-ку, Осака 545-8522, Япония

Импортер в России:

ООО «Шарп Электроникс Раша»

Адрес:

Россия, 119017, Москва, ул. Большая, Ордынка, 40/4

Телефон:

+7-495-411-8777

ЭНЕРГЕТИЧЕСКАЯ ЭФФЕКТИВНОСТЬ
ХОЛОДИЛЬНЫХ ПРИБОРОВ

Изготовитель:

SHARP

Модель:

SJ-XE55PM

Низкий расход электроэнергии

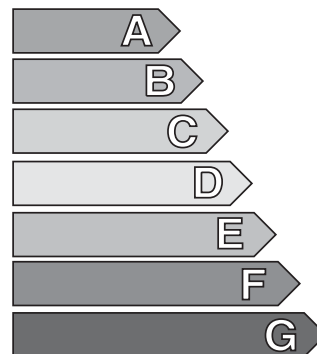

Высокий расход электроэнергии

Потребление электроэнергии,
кВт. ч/год

350

Общий объем для хранения свежих
продуктов, дм³

388

Общий объем для хранения
замороженных продуктов, дм³

148

Символы маркировки самого
холодного отделения

*** ** ***

	*1	*2	*3	*4	*5
SJ-XP59PG	A ⁺⁺	360	430	148	
SJ-XE59PM	A ⁺⁺	360	430	148	

Мы благодарим Вас за покупку этого изделия фирмы SHARP. Перед использованием Вашего холодильника SHARP прочитайте, пожалуйста, данное руководство по эксплуатации с тем, чтобы получить от Вашего нового холодильника максимум пользы.

- Этот холодильник предназначен для создания кубиков льда, охлаждения и замораживания продуктов питания.
- Этот холодильник предназначен исключительно для бытового использования при окружающей температуре, указанной в таблице. Климатический класс указан в паспортной табличке с техническими данными. Холодильник является полностью функциональным в диапазоне окружающей температуры указанного климатического класса. Если холодильник используется при более холодных температурах, холодильник не будет поврежден до температуры +5 °С.
- Холодильник не должен подвергаться воздействию температуры -10 °С или ниже в течение длительного времени.

Для бытового использования

Климатический класс	Допустимый диапазон температуры окружающей среды
SN	От +10 °С до 32 °С
N	От +16 °С до 32 °С
ST	От +16 °С до 38 °С
T	От +16 °С до 43 °С

Информация по технике безопасности

⚠ Предупреждение Это означает присутствие высоких рисков летального исхода или серьезной травмы.

⚠ Осторожно Это означает присутствие высоких рисков повреждения материала или физического ущерба.



Предупреждение

Хладагент

Холодильник содержит огнеопасные хладагенты (R600a: изобутан) и изолирующий газ (циклопентан). Соблюдайте следующие правила, чтобы избежать возгорания или взрыва.

- Не допускайте контакта острых предметов с системой охлаждения. Система охлаждения сзади и внутри холодильника содержит хладагент.
- Не используйте механические приспособления или другие способы для ускорения процесса размораживания. (Данный холодильник имеет автоматическую систему размораживания.)
- Не используйте электрические приборы внутри холодильника.
- Не блокируйте пространство вокруг холодильника.
- Не используйте воспламеняемые распылители, такие как аэрозольная краска, рядом с холодильником.
- В случае неисправности системы охлаждения не касайтесь розетки и не пользуйтесь открытым огнем. Откройте окно и проветрите помещение. Затем вызовите агента по сервисному обслуживанию, уполномоченного компанией SHARP для ремонта этого устройства.

Установка

- Не устанавливайте данный холодильник во влажном или мокром месте, так как в изоляторе возникнет неисправность, вызывающая течь. Более того, сконденсировавшиеся газы могут накапливаться снаружи холодильника.
- Холодильник следует устанавливать на ровную и устойчивую поверхность пола.

Силовой кабель, штепсель, розетка

Прочтите внимательно следующие правила для предотвращения поражения электрическим током или возгорания.

- Надежно подсоедините штепсельную вилку непосредственно к розетке. Не используйте удлинительный шнур или штепсель переходника.
- Подсоедините штепсельную вилку к розетке с требуемым номинальным напряжением.
- Подсоедините заземляющий стержень к заземляющему зажиму надлежащим образом.

- Убедитесь, что шнур электропитания не был поврежден во время установки или передвижения. Если штепсельная вилка или шнур ослаблены, не вставляйте штепсельную вилку.
- Не касайтесь штепсельной вилки влажными руками.
- Отключитесь от основного источника питания путем извлечения вилки из розетки. При извлечении вилки не тяните за шнур электропитания.
- Пыль на штепсельной вилке может послужить причиной пожара. Тщательно вытирайте ее.
- Извлеките вилку, если холодильник не используется длительное время.
- В случае повреждения гибкого электрошнура, он должен быть заменен агентом по сервисному обслуживанию, имеющим право на ремонт аппаратуры SHARP, так как требуется специальный шнур.

При использовании

- Не храните летучие и воспламеняемые вещества, такие как эфир, бензин, пропан, баллоны с аэрозолем, клеящие вещества, чистый алкоголь и т. д. Эти вещества легко взрываются.
- Не храните в холодильнике чувствительные к изменению температуры продукты, такие как фармацевтические изделия. Существуют высокие риски изменения качества продукта.
- Не переделывайте этот холодильник. Также разборка и ремонт, проводимые не специалистами по ремонту, могут привести к пожару, поражению электрическим током или травме.
- Не помещайте никаких предметов сверху холодильника. При падении сверху предмет может причинить травму.
- Этот прибор может использоваться детьми в возрасте от 8 лет и выше и лицами с ограниченными физическими, сенсорными или умственными способностями или нехваткой опыта и знаний, если они находятся под контролем и руководством в отношении использования прибора безопасным способом и осознают опасность участия. Дети не должны играть с прибором. Очистка и пользовательское обслуживание не должно выполняться детьми без присмотра.

Уход и чистка

- Во избежание поражения электрическим током, сначала отсоедините холодильник от сети.
- Не брызгайте водой непосредственно на наружную или внутреннюю поверхность холодильника, это может привести к появлению ржавчины и повреждению изоляции.

Неисправность

- Если вы почувствовали запах горения, немедленно вытащите штепсельную вилку. Затем вызовите агента по сервисному обслуживанию, уполномоченного компанией SHARP для обслуживания этого устройства.
- В случае утечки газа, провентилируйте помещение, открыв окно. Не трогайте холодильник или розетку.



Осторожно

Транспортировка

- При установке или перемещении холодильника используйте резиновый коврик для защиты пола от повреждения.
- Переносите холодильник, удерживая за ручки, расположенные на задней стороне и снизу. При подъеме холодильника ненадлежащим образом он может причинить травму.



Утилизация

- Во время хранения холодильника для утилизации убедитесь, что холодильник не несет опасности для детей. (например, снимите магнитные уплотнители дверного контура, чтобы ребенок не закрылся внутри.)
- Этот холодильник следует утилизировать надлежащим образом. Доставьте холодильник на профессиональный завод по переработке воспламеняемых хладагентов и изолирующих газов.

При использовании

- Не трогайте руками компрессорный агрегат или его расположенные по периферии детали, т.к. они могут сильно нагреваться во время работы, а металлические кромки могут привести к травме.
- Не прикасайтесь к продуктам или металлическим контейнерам в морозильной камере влажными руками. Это может привести к обморожению рук.
- Не помещайте напитки в бутылках или жестяных банках в морозильную камеру. Особенно во время работы функции «Быстрое охлаждение» существует высокий риск взрыва стеклянных бутылок.
- Используйте только питьевую воду для приготовления кубиков льда.
- Не открывайте или не закрывайте дверцу, когда другие люди кладут ладонь рядом с дверцей. Существует риск того, что дверца может прижать пальцы других людей.
- Не помещайте предметы слишком большого размера в отсеки дверцы. Если предмет выпадет из отсека, то это может причинить травму.

1 Обеспечьте свободное пространство для достаточной вентиляции холодильника.

- На рисунке показано минимальное свободное пространство, необходимое для установки холодильника. Количество потребления энергии зависит от размеров пространства.
- При достаточном пространстве вокруг холодильника он может потреблять меньшее количество электроэнергии.
- Использование холодильника в пространстве менее указанного размера может вызвать повышение температуры устройства, громкий шум и неисправность.
- Пространство между задней частью холодильника и стеной должно быть 60 мм или более, но менее 75 мм. Если пространство шире, чем 75 мм, вы можете получить травму, коснувшись компрессора и его периферийных частей, которые очень сильно нагреваются во время работы.

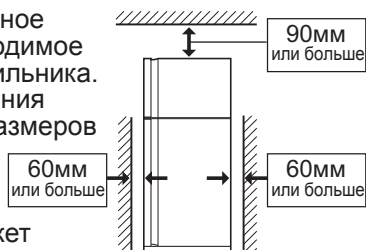

Примечание

- Расположите Ваш холодильник так, чтобы был доступ к штепсельной вилке.
- Не подвергайте Ваш холодильник прямому воздействию солнечных лучей и не устанавливайте его вблизи отопительных установок и батарей.
- Не располагайте холодильник прямо на поверхности. Вставьте под холодильник подходящую подставку, например деревянный щит.
- Если вставить штепсельную вилку в розетку при открытой дверце, начнет звучать сигнал открытой дверцы, однако это является нормальным. При закрывании дверцы сигнал прекратится.

Перед использованием морозильной камеры холодильника

Очистите внутренние части с помощью ткани, смоченной в теплой воде. В случае использования мыльной воды, тщательно смойте ее простой водой.

Общее пространство, необходимое при использовании

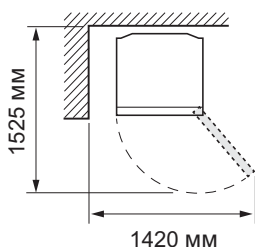

2 Поверните две регулируемые ножки на передней стороне для обеспечения пространства, чтобы вставить опоры ножек. (Опоры ножек упакованы внутри холодильной камеры.) После вставки опор отрегулируйте две ножки для стабилизации холодильника.



- Холодильник слегка отклоняется назад при вставке опор. Эффективной является устойчивая установка холодильника.

3 Удалите 2 винта в нижней части корпуса и используйте эти винты для установки крышки ножки. (Крышка ножки упакована внутри холодильной камеры.)

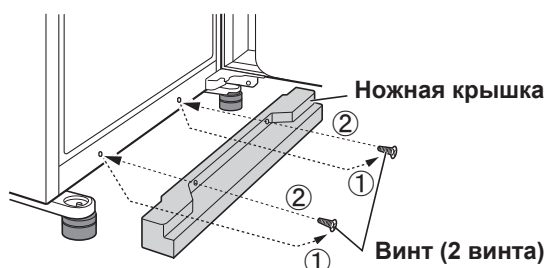

Описание

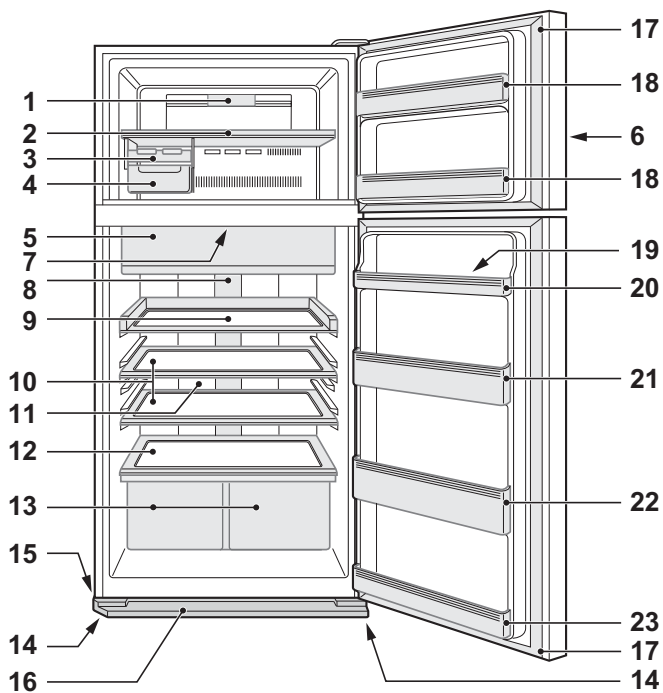

SJ-XP59PG

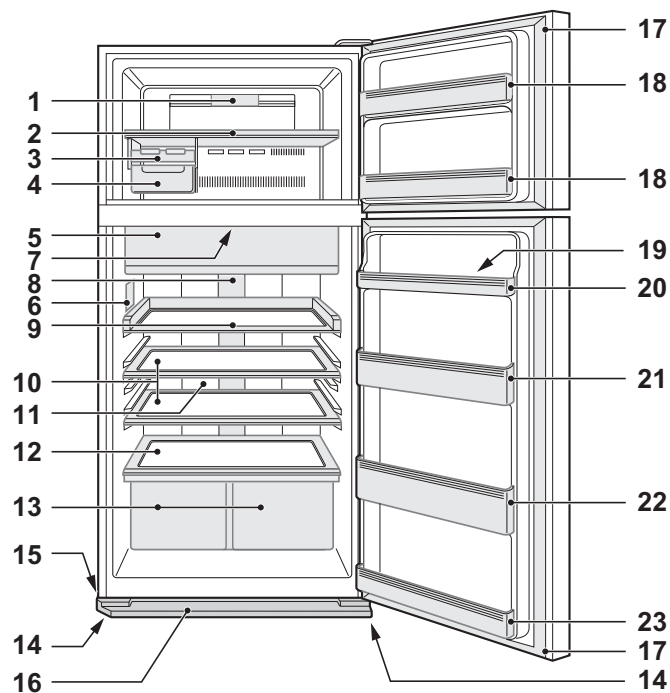

SJ-XE55PM, SJ-XE59PM

1. Освещение морозильной камеры
2. Полка морозильной камеры
3. Секция приготовления кубиков льда

- 1) Не переполняйте этот лоток водой. В противном случае кубики льда соединятся вместе при заморозке.
- 2) Во время приготовления кубиков льда поверните рычаг по часовой стрелке, чтобы поместить лед в контейнер для кубиков льда.

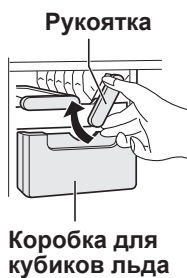

4. Коробка для кубиков льда

Примечание

Для предотвращения повреждения контейнера для кубиков льда не заливайте масло в контейнер и не делайте в нем лед.

5. Камера и дверь для свежих продуктов
6. Панель управления

7. Дезодорирующий элемент

На путях подачи холодного воздуха установлен дезодорирующий катализатор. Какие-либо действия и чистка не требуются.

8. Освещение холодильника

9. Полка быстрого доступа

Вы можете извлечь эту полку.

10. Полка холодильника

SJ-XE55PM : 1 шт.

SJ-XP59PG, SJ-XE59PM : 2 шт.

11. Панель гибридного охлаждения

Эта панель охлаждает холодильную камеру опосредованным образом сзади. При таком способе продукты питания охлаждаются постепенно и не подвергаются воздействию потока холодного воздуха.

12. Полка для хранения овощей и фруктов

13. Секция для хранения овощей и фруктов (2 шт.)

14. Регулируемая ножка (2 шт.)

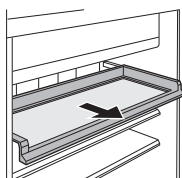

15. Ролик (4 шт.)

Ролики позволяют передвигать холодильник.



Ролики

16. Ножная крышка
17. Магнитный уплотнитель дверного контура (2 шт.)
18. Отсек дверцы морозильной камеры (2 шт.)
19. Держатель яиц
20. Дверное отделение для яиц

SJ-XE55PM : 2 шт.

SJ-XP59PG, SJ-XE59PM : 1 шт.

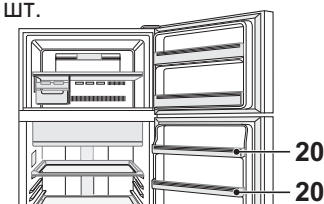

SJ-XE55PM

21. Отсек холодильной камеры (Верхний) (Только для моделей SJ-XE59PM)

22. Отсек для бутылок



23. Отсек холодильной камеры (Нижний)

Если из холодильника извлечь внутренние принадлежности, то в нем можно хранить больше продуктов при нормальной работе охлаждения.

Вы можете удалить следующие принадлежности.

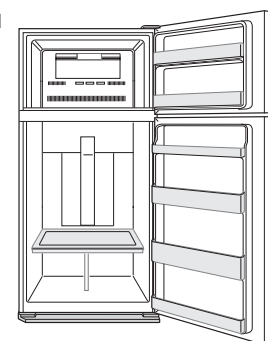
2. Полка морозильной камеры
3. Секция приготовления кубиков льда
4. Коробка для кубиков льда
5. Камера и дверь для свежих продуктов
9. Полка быстрого доступа
10. Полка холодильника
13. Секция для хранения овощей и фруктов



-  **Дополнительное охлаждение**
-  **Быстрое замораживание**
-  **Быстрое охлаждение**

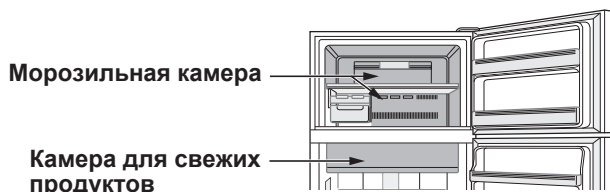

	Дополнительное охлаждение	Быстрое замораживание	Быстрое охлаждение
Функция	Этот режим предназначен для охлаждения напитков или продуктов питания до ледяного состояния. Примечание : Продукты питания с высокой влажностью могут заморозиться.	Этот режим ускоряет время заморозки продуктов питания.	Этот режим предназначен для быстрого охлаждения напитков или продуктов питания.
Перед использованием	Камера для свежих продуктов	Морозильная камера	Морозильная камера Осторожно : Не помещайте стеклянные бутылки. Существует высокий риск их взрыва.
Время работы	6 часов *1	2 часов *1	30 минут
	<ul style="list-style-type: none"> • Этот режим завершается автоматически. • Предупреждающий сигнал не звучит. 		<ul style="list-style-type: none"> • Этот режим завершается автоматически. • Звучит предупреждающий сигнал. Для остановки предупреждающего сигнала *2 Нажмите кнопку  или  «Быстрая заморозка».
После завершения работы	<ul style="list-style-type: none"> • Нет необходимости извлекать напитки или продукты питания. 		<ul style="list-style-type: none"> • Обязательно извлеките напитки и продукты питания, когда звучит предупреждающий сигнал. • Если напитки и продукты питания оставить в отделении морозильной камеры приблизительно на 30 минут, они могут замерзнуть.
Во время сбоя электропитания при работе	<ul style="list-style-type: none"> • Этот режим автоматически отменяется. 		<ul style="list-style-type: none"> • Этот режим автоматически перезапускается с предыдущего состояния во время перезапуска электропитания.

*1 Может понадобиться больше времени для завершения, если работа совпадает с размораживанием. Этот режим начинается после завершения размораживания.

*2 Если не остановить предупреждающий сигнал, он будет звучать непрерывно 30 минут.

Примечание

- Дополнительное охлаждение, быстрая заморозка и быстрое охлаждение не доступны одновременно во время работы одного из режимов.
- Во время работы этих режимов не открывайте дверцу как можно дольше.

Ионизатор «Plasmacluster»

Используйте эту функцию, если хотите сохранить внутренность холодильника в чистоте.

Ионизатор внутри Вашего холодильника вырабатывает ионы, которые представляют собой групповые массы положительных и отрицательных ионов в холодильной камере. Эти группы ионов деактивируют переносимые по воздуху грибки плесени.

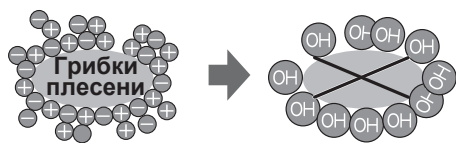

Примечание

- В холодильнике может присутствовать легкий запах. Это запах озона, генерируемого ионизатором. Количество озона является минимальным и быстро исчезает в холодильнике.

Энергосбережение (Только для моделей SJ-XP59PG)

Используйте данную функцию, если хотите включить операцию энергосбережения в холодильнике.

Когда эта функция работает, внутренняя температура холодильной и морозильной камеры становится выше температуры нормальной работы, как следует далее. Отображаемая температура не может быть изменена.

	Морозильная камера	Холодильная камера
В режиме «Энергосбережение»	Прибл. плюс 1 °C	Прибл. плюс 2 °C

(Когда температура установлена на F: -18 °C, R: 3 °C.)

Отмените этот режим, если напитки охладились недостаточно или приготвление льда занимает более длительное время.

Примечание

- Энергосберегающий эффект зависит от среды использования (регулирование температуры, окружающая температура, частота открывания и закрывания двери, количество продуктов).

Панель управления (SJ-XP59PG)

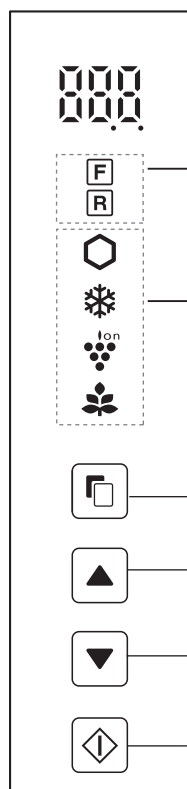

Кнопка выбора
Кнопка переключения
Кнопка ввода

Регулировка Температуры

Обозначение	Значение	Настройка по умолчанию
F	Морозильная камера	-18°C
R	Холодильная камера	3°C

Полезные режимы

Обозначение	Значение	Настройка по умолчанию
Hexagon icon	Дополнительное охлаждение	ВЫКЛ.
Snowflake icon	Быстрое замораживание	
Snowflake icon	Быстрое охлаждение	
Grape cluster icon	Ионизатор "Plasmacluster"	
Leaf icon	Энергосбережение	

Дополнительные режимы

Индикатор	Значение	Настройка по умолчанию
Open door icon	Сигнал открытой дверцы	ВКЛ.
Beeping icon	Звук срабатывания кнопки	

Примечание

- Когда вы нажимаете на одну из кнопок, все пиктограммы мигают один раз и отображаются дисплеем режима ожидания. Если холодильник выключается вследствие сбоя питания, все режимы, кроме «Быстрого охлаждения» и «Быстрой заморозки», функционируют тем же образом, как и до перезапуска электропитания.
- Операция недействительна при открытой дверце морозильной камеры.
- Пиктограммы режима или индикаторы работы загораются на дисплее режима ожидания. Когда работает «Быстрое охлаждение», пиктограмма мигает на дисплее режима ожидания.
- Когда в течение приблизительно 1 минуты отсутствуют операции, дисплей возвращается к дисплею режима ожидания автоматически. Дисплей режима ожидания выключается, если в течение следующей минуты отсутствуют операции.

Операции полезных режимов

		Дисплей	
1	Выберите пиктограмму режима.	(например, «Дополнительное охлаждение») Мигает	
2	Выберите вкл./выкл.	▲ (Вкл.)	▼ (Выкл.)
3	Выполните настройку. (Одиночный звуковой сигнал) Только «Быстрое охлаждение» Выполните настройку нажатием в течение 3 или более секунд. (Звуковой сигнал)	Пиктограмма режима включается. Только «Быстрое охлаждение» { Snowflake } (Мигает)	Пиктограмма режима выключается на дисплее режима ожидания.

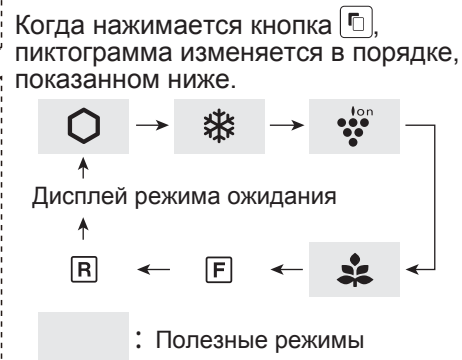

Работа дополнительных режимов

	Краткое описание	Отменить операцию	Дисплей
Сигнал открытой дверцы	• Когда дверца холодильника оставлена открытой более 1 минуты, один раз звучит предупреждающий сигнал открытой дверцы, а затем сигнал звучит снова через 1 минуту. • Если дверца будет оставаться открытой в течение приблиз. 3 минут, сигнал будет звучать непрерывно. • Предупреждающий сигнал перестает звучать после закрытия дверцы.	Нажмите ◀ и ▲ одновременно в течение 3 или более секунд. (Звуковой сигнал)	Индикатор отключается.
Звук срабатывания кнопки	• Когда нужно выключить звук срабатывания кнопки.	Нажмите ◀ и ▼ одновременно в течение 3 или более секунд. (Звуковой сигнал)	Индикатор отключается.

Примечание • Когда нужно включить дополнительный режим, выполните этот же шаг еще раз. (Индикатор включается.)

Регулировка Температуры

Холодильник управляет температурой автоматически. Однако вы можете регулировать температуру, как показано ниже.

Как проверить настройку текущей температуры

Нажмите кнопку для выбора **F** или **R**.

Настройка по умолчанию

Морозильная камера	Холодильная камера
- 18	3

Настройка морозильной/холодильной камеры

Морозильная камера

: Регулируется в пределах от -13°C до -21°C с шагом 1°C.

Холодильная камера

: Регулируется в пределах от 0°C до 6°C с шагом 1°C.

Основные операции

		Дисплей	
		Морозильная камера	Холодильная камера
1	Выберите пиктограмму F или R .		
2	Установите температуру.		
3	Выполните настройку. (Одиночный звуковой сигнал)		

Когда нажимается кнопка , пиктограмма изменяется в порядке, показанном ниже.

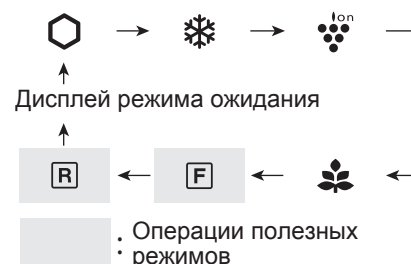

Расширенные настройки морозильной / холодильной камеры

Температуру морозильной и холодильной камеры можно регулировать с шагом 0,5 °C, выполняя шаги от (a) до (c).

Звуковой сигнал

- После шага 1 «Основные операции» нажмите в течение 3 или более секунд. Текущая преднастройка температуры вернется к «Настройке по умолчанию» (дисплей отобразится в виде картинки справа).
- Нажмите или и установите температуру.
- Выполните настройку (аналогично шагу 3 «Основные операции»). Выполните шаги от (a) до (c) повторно, если нужно отрегулировать температуру с шагом 1 °C.

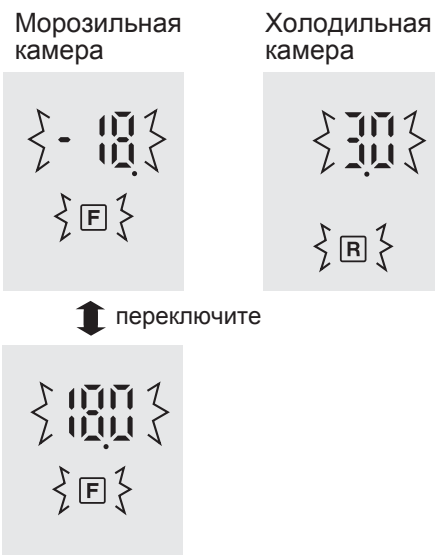

Панель управления (SJ-XE55PM, SJ-XE59PM)

Полезные режимы

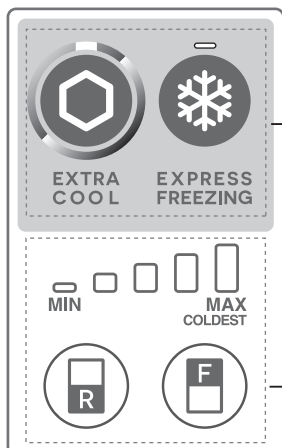

Кнопка	Значение	Настройка по умолчанию
	Дополнительное охлаждение	ВЫКЛ.
	Быстрое замораживание Быстрое охлаждение	
	Ионизатор «Plasmacluster»	ВКЛ. *

* Ионизатор «Plasmacluster» автоматически начинает работу при включении питания холодильника. Необходимость включения/отключения отсутствует.

Регулировка Температуры

Кнопка	Значение	Настройка по умолчанию
	Управление температурой холодильной камеры	
	Управление температурой морозильной камеры	

Примечание

• Если вы хотите, чтобы индикатор загорелся, нажмите кнопку «F» или «R».

Операции полезных режимов (Кроме ионизатора «Plasmacluster»)

	Начните работу	Отменить операцию
Дополнительное охлаждение	Нажмите кнопку режима. (Одиночный звуковой сигнал) 	Нажмите кнопку режима. (Одиночный звуковой сигнал)
Быстрое замораживание	Нажмите кнопку режима. (Одиночный звуковой сигнал) 	Нажмите кнопку режима. (Одиночный звуковой сигнал)
Быстрое охлаждение	Нажмите кнопку режима в течение 3 или более секунд. (Звуковой сигнал) 	Нажмите кнопку режима. (Одиночный звуковой сигнал)

Сигнал открытой дверцы

- Когда дверца холодильника оставлена открытой более 1 минуты, один раз звучит предупреждающий сигнал открытой дверцы, а затем сигнал звучит снова через 1 минуту.
- Если дверца будет оставаться открытой в течение приблиз. 3 минут, сигнал будет звучать непрерывно.
- Предупреждающий сигнал перестает звучать после закрытия дверцы.

Если предупреждающий сигнал дверцы не отключается

Если после закрытия всех дверей сигнал открытой дверцы не прекращается, то это означает неисправность. Обратитесь в сервисный центр Sharp за обслуживанием.

Способ временного прекращения сигнала открытой дверцы

- Нажмите кнопку «R» и «F» одновременно и непрерывно в течение 3 или более секунд.
- Сигнал открытой дверцы зазвучит снова приблизительно через 2 дня.



Регулировка Температуры

Холодильник управляет температурой автоматически. Однако вы можете регулировать температуру, как показано ниже.

Как проверить настройку текущей температуры

Индикатор загорится, чтобы показать уровень текущей температуры, путем нажатия кнопки «F» или «R».

Морозильная камера : Нажмите кнопку «F».

Холодильная камера : Нажмите кнопку «R».

Настройка морозильной/холодильной камеры

Морозильная камера

1. Нажмите кнопку «F».

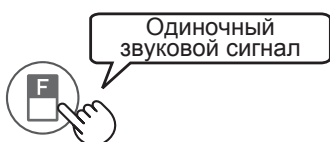

2. Нажмите кнопку «F» для изменения уровня температуры.

Холодильная камера

1. Нажмите кнопку «R».

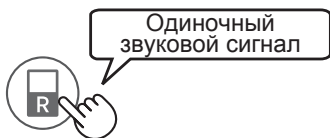

2. Нажмите кнопку «R» для изменения уровня температуры.

• Индикатор температуры изменяется, как показано на рисунке ниже (3→4→5→1→2→3), путем нажатия кнопки «F» или «R».

Уровень	Индикатор
1	
2	
3	
4	
5	

Примечание

- После регулировки уровня температуры индикатор выключается приблизительно через 5 секунд.
- Настройки температуры остаются одинаковыми даже после сбоя электропитания.

Расширенные настройки морозильной / холодильной камеры

Температуру холодильной и морозильной камеры можно регулировать в 9 шагов (уровень 1 ~ 9), следуя шагам от (a) до (b).

Морозильная камера

a. Сначала нажмите кнопку «F». Удерживайте кнопку «F» и нажмите кнопку «Быстрая заморозка» в течение 3 или более секунд.



Индикатор вернется к «Настройке по умолчанию».

b. Нажмите кнопку «F» для изменения уровня температуры.

Выполните шаги от (a) до (b), если нужно отрегулировать температуру на 5 уровнях.

Холодильная камера

a. Сначала нажмите кнопку «R». Удерживайте кнопку «R» и нажмите кнопку «Быстрая заморозка» в течение 3 или более секунд.



Индикатор вернется к «Настройке по умолчанию».

b. Нажмите кнопку «R» для изменения уровня температуры.

Выполните шаги от (a) до (b), если нужно отрегулировать температуру на 5 уровнях.

• Индикатор температуры изменяется, как показано на рисунке ниже (5→6→7→8→9→1→2→3→4→5), путем нажатия кнопки «F» или «R».

○ ... ВЫКЛ. ■ ... Горит }-{} ... Мигает

Уровень	Индикатор
1	
2	
3	
4	
5	
6	
7	
8	
9	

Хранение продуктов

Холодильник снижает скорость порчи продуктов питания. Убедитесь, что качество продуктов питания по возможности самое свежее, чтобы максимально продлить срок хранения скоропортящихся продуктов. Далее следует общее руководство для помощи в продлении срока хранения продуктов питания.

Фрукты / Овощи

Чтобы минимизировать потерю влаги, фрукты и овощи следует неплотно упаковать в пластиковый материал, например, в оберточную ленту, пакеты (не запечатывать) и поместить в контейнер для фруктов и овощей.

Молочные продукты и яйца

- Большинство молочных продуктов имеют дату на упаковке, где сообщается рекомендуемая температура и срок хранения продукта.
- Яйца следует хранить в держателе яиц.

Мясо / Рыба / Птица

- Поставьте на тарелку или поднос и закройте бумагой или полиэтиленовой пленкой.
- Большие куски мяса, рыбы или птицы кладите к задней стенке полок.
- Убедитесь, что вся приготовленная пища как следует упакована или положена в воздухопроницаемую емкость.

Для лучшего замораживания

- Продукты питания должны быть свежими.
- Замораживайте небольшое количество продуктов за один раз, чтобы они быстро заморозились.
- Продукты питания должны быть упакованы надлежащим образом или плотно накрыты.
- Располагайте продукты питания в морозильной камере равномерно.
- Приклеивайте этикетки на пакеты и емкости, чтобы вести учет замороженных продуктов.

Рекомендация для предотвращения образования росы или инея в холодильнике.

- Держите дверцу надежно закрытой. Падение продуктов питания вниз может стать причиной зазора между корпусом и дверцей. Поместите их назад на полку или в отсек.
- Продукты питания с высоким содержанием влаги следует хранить в герметичном контейнере или плотно упакованными.

Примечание

- Располагайте продукты на полках равномерно с тем, чтобы обеспечивалась эффективная циркуляция охлаждающего воздуха.
- Горячие продукты следует охладить перед хранением. Хранение горячих продуктов увеличивает температуру в устройстве и риск порчи продуктов.
- Не блокируйте выходное и входное отверстия системы циркуляции охлаждающего воздуха продуктами, емкостями или иными предметами; в противном случае продукты в холодильнике не будут охлаждаться равномерно.

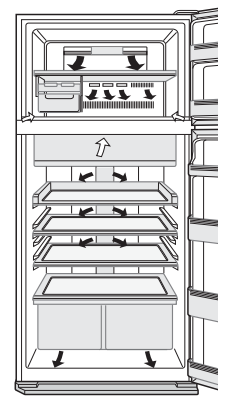

← ВХОД
→ ВЫХОД

Не ставьте продукты непосредственно перед выходным отверстием холодного воздуха. Это может привести к замерзанию продуктов.

Подсказки для сбережения энергии

- Обеспечьте как можно больше свободного пространства вокруг холодильника для вентиляции.
- Не подвергайте Ваш холодильник прямому воздействию солнечных лучей и не устанавливайте его вблизи отопительных установок и батарей.
- Избегайте открытия дверцы как можно дольше.
- Горячие продукты следует охладить перед их помещением в холодильник.
- Располагайте продукты на полках равномерно, чтобы обеспечить эффективную циркуляцию охлаждающего воздуха.

Потребление электроэнергии

Величина энергопотребления данной модели измерена в соответствии с международным стандартом производительности холодильников. Если холодильник работает с извлеченными принадлежностями (затененная область), то он работает в наиболее энергосберегающем состоянии.

- Количество потребляемой энергии этой модели измерено с извлеченными принадлежностями, как показано в затененной области.

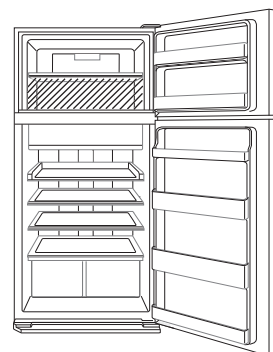

- Величина энергопотребления данной модели измерена при соблюдении размеров свободного пространства, показанных на рисунке справа.

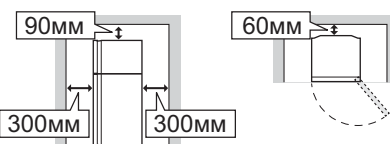

Уход и чистка

Важно

Во избежание появления трещин на внутренних поверхностях и пластиковых деталях соблюдайте следующие правила.

- Сотрите пищевые жиры с пластмассовых деталей.
- Некоторые бытовые чистящие химические препараты могут повредить очищаемые поверхности, поэтому используйте только разбавленные жидкости для мытья посуды (мыльную воду).
- Если Вы использовали неразбавленные очистители или не вытерли мыльную воду, пластиковые детали могут потрескаться.

Очистка

- Удалите принадлежности (например, полки) из камеры и дверцы. Промойте их теплым раствором жидкости для мытья посуды. После этого промойте их чистой водой и просушите. (Полка для хранения овощей и фруктов не снимается.)
- Очистите внутренность тканью, смоченной в теплом растворе жидкости для мытья посуды. Затем тщательно смойте мыльную воду холодной водой.
- Протирайте наружность мягкой тканью каждый раз при загрязнении.
- Для чистки магнитного уплотнителя дверного контура используйте зубную щетку и теплый раствор жидкости для мытья посуды.
- Пожалуйста, протрите панель управления сухой тряпкой.

Примечание

- Не используйте интенсивные чистящие средства или растворители (лак, краска, полировальный порошок, бензин, кипяченая вода и т. д.), которые могут вызвать повреждения.
- Если вы извлекли штепсельную вилку, подождите не менее 5 минут перед повторным подсоединением штепсельной вилки.
- Стекланные полки весят приблизительно 3 кг каждая. Крепко держите, вынимая из корпуса холодильника или перенося.
- Не бросайте продукты внутрь холодильника и не наносите ударов по внутренней стенке. Это может быть причиной возникновения трещины на внутренней поверхности.

Размораживание

Размораживание осуществляется полностью автоматически благодаря уникальной системе экономии энергии.

Если перегорела лампочка камеры

Свяжитесь с агентом по сервисному обслуживанию, уполномоченным компанией SHARP, для замены лампы. Лампу может заменять только квалифицированный обслуживающий персонал.

Перед транспортировкой

Вытрите воду в испарительном лотке. Перед вытиранием воды подождите более 1 часа после отсоединения штепсельной вилки, так как оборудование холодильного цикла является очень горячим. (Испарительный лоток располагается на задней стороне устройства.)

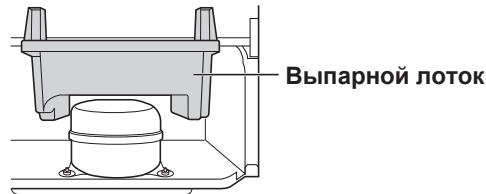

Выключение Вашего холодильника

Если нужно выключить холодильник на продолжительный период, удалите продукты питания из холодильника и тщательно очистите внутренние поверхности. Извлеките штепсельную вилку из розетки и оставьте все дверцы открытыми.

Прежде чем обратиться в сервисную службу

Прежде чем обратиться в сервисную службу, проверьте следующее.

Проблема		Решение
Наружная часть камеры горячая при прикосновении.		Это нормально. В камере находится горячая труба для предотвращения образования капель.
Возникновение шума холодильника.		<p>Это нормально для холодильника, если он производит следующие звуки.</p> <ul style="list-style-type: none"> • Громкий шум, производимый компрессором при включении --- Звук становится тише по истечении некоторого времени. • Громкий шум, производимый один раз в день компрессором --- Рабочий звук, производимый сразу после автоматического процесса размораживания. • Звук текущей жидкости (булькающий, свистящий звук) --- Звук протекания охладителя, циркулирующего по трубам (звук может становиться громче время от времени). • Трескающий или перемалывающий звук, скрипучий звук --- Звук, производимый расширением и сужением внутренних стенок и находящихся внутри деталей во время охлаждения.
Происходит намораживание или образование капель снаружи или внутри холодильника.		<p>Это может произойти в одном из следующих случаев. Используйте мокрую ткань для удаления намораживания и сухую для вытирания капель.</p> <ul style="list-style-type: none"> • При высокой влажности окружающего воздуха. • При частом открывании и закрывании двери. • При хранении продуктов, содержащих много влаги. (Необходима упаковка).
Продукты в холодильном отделении замерзают.	SJ-XP59PG	<ul style="list-style-type: none"> • Холодильник эксплуатируется в течение длительного времени с регулятором температуры холодильной камеры, установленным на 0 °C? --- Измените регулятор температуры обратно на 3 °C. • Холодильник эксплуатируется в течение длительного времени с регулятором температуры морозильной камеры, установленным на -21 °C? --- Измените регулятор температуры обратно приблизительно на -18°C. • Низкая окружающая температура может вызвать заморозку продуктов питания, даже если температура холодильной камеры установлена на 6 °C.
	SJ-XE55PM, SJ-XE59PM	<ul style="list-style-type: none"> • Холодильник эксплуатируется в течение длительного времени с регулятором температуры холодильной камеры, установленным на MAX COLDEST? --- Измените регулятор температуры на другую настройку. • Холодильник эксплуатируется в течение длительного времени с регулятором температуры морозильной камеры, установленным на MAX COLDEST? --- Измените регулятор температуры на другую настройку. • Низкая окружающая температура может вызвать замораживание продуктов питания, даже если холодильная камера установлена на MIN.
В отделении имеется запах.		<ul style="list-style-type: none"> • Продукты с сильным запахом необходимо заворачивать. • Дезодорирующий катализатор не может устранить все запахи.

Если нужно сервисное обслуживание

Обратитесь к Вашему ближайшему агенту по сервисному обслуживанию, уполномоченному фирмой SHARP.

Thank you very much for buying this SHARP product. Before using your SHARP refrigerator, please read this operation manual to ensure that you gain the maximum benefit from it.

- This refrigerator is intended for making ice cubes, refrigerating and freezing foods.
- This refrigerator is for household use only, with ambient temperature indicated in the table. The climate class is specified on the rating plate. The refrigerator is fully functional at the ambient temperature range of the indicated climate class. If the refrigerator is used at colder temperatures, the refrigerator will not be damaged up to a temperature of +5°C.
- The refrigerator should not be subjected to temperatures of -10°C or below for a long period of time.

Household use only	
Climate class	Acceptable range of ambient temperature
SN	+10°C to 32°C
N	+16°C to 32°C
ST	+16°C to 38°C
T	+16°C to 43°C

Safety information

 **Warning** This means that there are high risks of death or serious injury.

 **Caution** This means that there are high risks of material damage or personal injury.



Warning

Refrigerant

This refrigerator contains flammable refrigerant (R600a: isobutane) and insulation blowing gas (cyclopentane). Observe the following rules to prevent ignition and explosion.

- Do not allow any sharp objects to have contact with the refrigeration system. The refrigeration system behind and inside the refrigerator contains refrigerant.
- Do not use mechanical devices or other means to accelerate the defrosting process. (This refrigerator has adopted automatic defrosting system.)
- Do not use electrical appliances inside the refrigerator.
- Do not block the space around the refrigerator.
- Do not use flammable sprays, such as spray paint near the refrigerator.
- In the case of failure of the refrigeration system, do not touch the wall socket and use open flames. Open the window and air out the room. Then ask a service agent approved by SHARP for service.

Installation

- Do not install the refrigerator in a damp or wet location. It may cause the damage to the insulation or electrical leak. Dew may also appear on the outer cabinet and it causes rust.
- The refrigerator should be installed flatly and firmly on the floor.

Power cord, Plug, Socket

Read carefully the following rules to prevent electric shock or fire.

- Connect the power plug into the wall socket firmly and directly. Do not use an extension cord or adapter plug.
- Connect the power plug to the socket with the required rated voltage.
- Connect the earth pin to the earth terminal properly.

- Make sure that the power cord has not been damaged during installation or moving. If the power plug or cord is loose, do not insert the power plug.
- Do not touch the power plug with wet hands.
- Disconnect from the main electricity supply by removing the main plug from the socket. Do not remove by pulling the power cord.
- Dust deposited on the power plug may cause fire. Wipe it off carefully.
- Pull out the plug if the refrigerator is not used for a long time.
- Should the flexible supply cord be damaged, it must be replaced by service agent approved by SHARP, a special cord is required.

In use

- Do not store volatile and flammable materials such as ether, petrol, propane gas, aerosol cans, adhesive agents and pure alcohol etc. These materials are easy to explode.
- Do not store temperature-sensitive products such as pharmaceutical products in the refrigerator. There are high risks of changes in product quality.
- Do not attempt to change or modify this refrigerator. This may result in fire, electric shock or injury.
- Do not place any object on the top of refrigerator. If the object falls down from the top, it may cause injury.
- This appliance can be used by children aged from 8 years or above and persons with reduced physical, sensory or mental capabilities or lack of experience and knowledge if they have been given supervision or instruction concerning use of the appliance in a safe way or understanding the hazards involved. Children shall not play with the appliance. Cleaning and user maintenance shall not be done by children without supervision.

Care and Cleaning

- Unplug the refrigerator first to prevent electric shock.
- Do not splash water directly on the outer cabinet or the interior. This may lead to rusting and deterioration of the electrical insulation.

Trouble

- If you smell something burnt, pull out the power plug immediately. Then ask a service agent approved by SHARP for service.
- In case of gas leak, ventilate the area by opening window. Do not touch the refrigerator or the power socket.



Caution

Transportation

- When you install or move your refrigerator, use curing mat to protect the floor from being damaged.
- Carry the refrigerator by holding the handles located on the rear and bottom side. If you lift up the refrigerator improperly, it may cause injury.

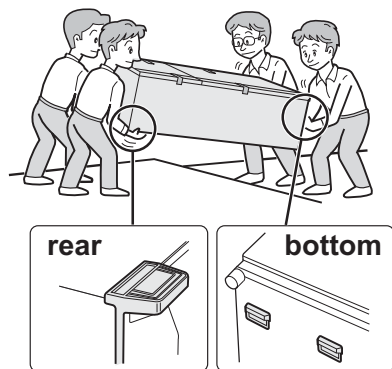

Disposal

- Ensure that the refrigerator presents no danger to children while being stored for disposal. (e.g. remove the magnetic door seals to prevent child entrapment.)
- This refrigerator should be disposed appropriately. Take the refrigerator to a professional recycling plant for flammable refrigerant and insulation blowing gases.

In use

- Do not touch the compressor unit or its peripheral parts, as they become extremely hot during operation and the metal edges may cause injury.
- Do not touch foods or metal containers in the freezer compartment with wet hands. This may cause frostbite.
- Do not place bottled drinks and cans in the freezer compartment. Especially "Express cool" is in operation, there is a high risk that glass bottles may burst.
- Do not use other than potable water to make ice cubes.
- Do not open or close the door when other people put a hand near the door. There is a risk that the other people may get their fingers caught in the door.
- Do not put oversized object in the pockets of the door. If the object falls down from the pockets, it may cause injury.

1 Keep adequate ventilation space around the refrigerator.

The figure shows the minimum required space for installing the refrigerator. The measurement condition of power consumption is conducted under a different space dimension.

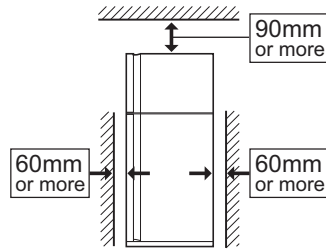

- By keeping greater space, the refrigerator may consume a less amount of power consumption.
- If use the refrigerator in the smaller space dimension than figured, it may cause temperature rise in the unit, loud noise and failure.
- The space between the rear of the refrigerator and the wall should be 60mm or more, and less than 75mm. If the space is wider than 75mm, you may get injured by touching compressor and its peripheral parts which are extremely hot during the operation.

Note

- Place your refrigerator to access the plug.
- Keep your refrigerator out of direct sunlight and do not place next to heat generating appliance.
- Do not place your refrigerator directly on the ground. Insert suitable stand such as wooden board under the refrigerator.
- When you insert the power plug with the door opened, door alarm sounds but it is not abnormal. This sound stops after closing the door.

Before using your refrigerator

Clean the inside parts with a cloth soaked in warm water. If soapy water is used, wipe it off thoroughly with water.

Overall space required in use

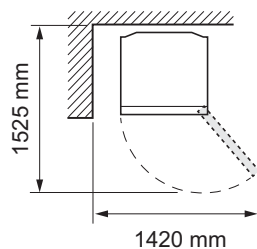

2 Turn the two adjustable feet of the front side to make the spaces to insert the foot supports. (The foot supports are packed inside the refrigerator compartment.) After inserting the supports, adjust the two feet to stabilize the refrigerator.

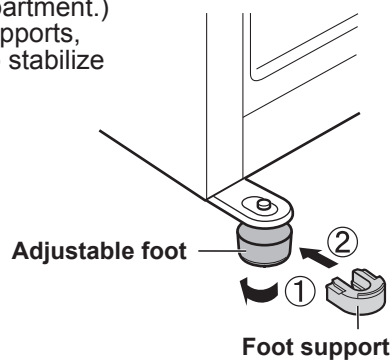

- The refrigerator is slightly tilted backward by inserting the supports. It is effective to install the refrigerator firmly.

3 Remove the 2 screws of the lower part of the cabinet and use these screws to set the foot cover. (The foot cover is packed inside the refrigerator compartment.)

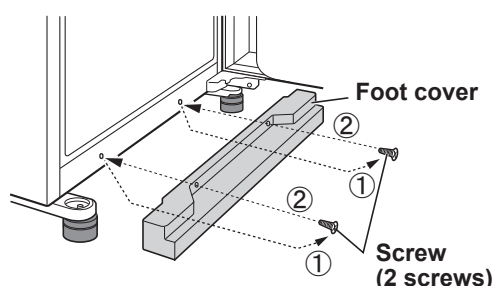

Description

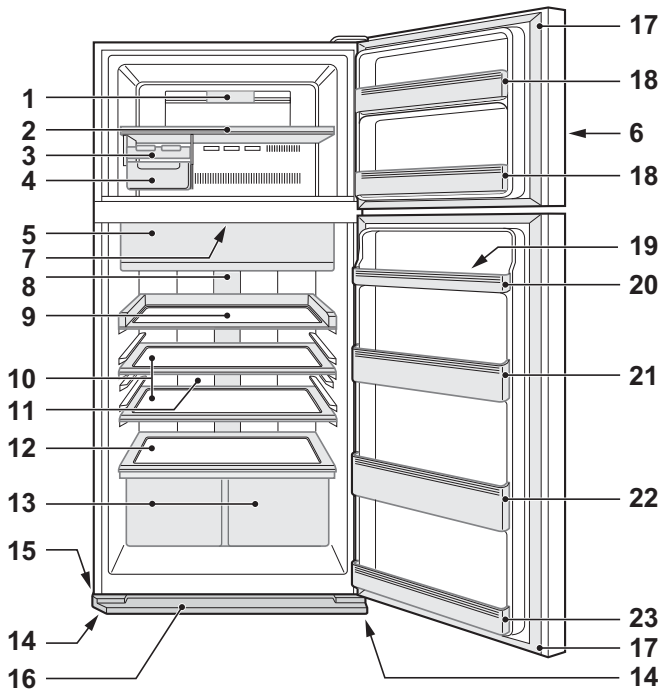

SJ-XP59PG

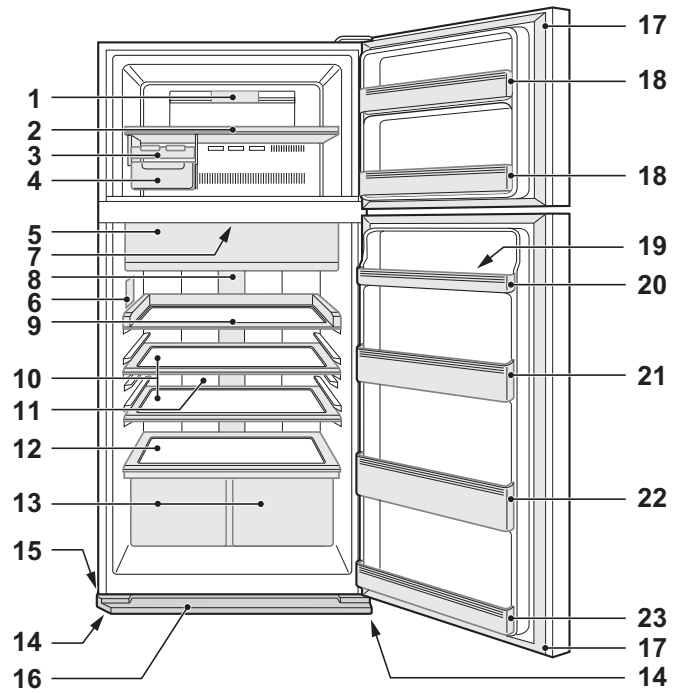

SJ-XE55PM, SJ-XE59PM

1. Freezer light
2. Freezer shelf
3. Ice cube maker

- 1) Do not overfill this tray with water. Otherwise the ice cubes will join together when frozen.
- 2) When ice cubes are made, turn the lever clockwise to put the ice into the ice cube box.

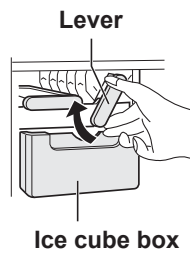

4. Ice cube box

Note

To prevent the ice cube box from being damaged, do not pour oil into the box or make ice in it.

5. Fresh case & door
6. Control panel
7. Deodorizing unit

Deodorizing catalyst is installed on the routes of cold air. There is no need to operate and clean.

8. Refrigerator light

9. Smooth access shelf
- You can pull out this shelf.

10. Refrigerator shelf
- SJ-XE55PM : 1 pc
SJ-XP59PG, SJ-XE59PM : 2 pcs

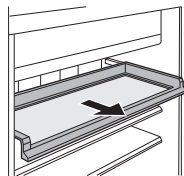

11. Hybrid cooling panel

The panel cools the refrigerator compartment indirectly from the rear. In this way, food is cooled gently without being exposed to cold air flow.

12. Fruit and vegetable shelf
13. Fruit and vegetable crisper (2 pcs)
14. Adjustable foot (2 pcs)

15. Caster (4 pcs)

The casters allow the refrigerator to move back and forth.

16. Foot cover

17. Magnetic door seal (2 pcs)
18. Freezer door pocket (2 pcs)

19. Egg holder

20. Egg pocket

SJ-XE55PM : 2 pcs
SJ-XP59PG, SJ-XE59PM : 1 pc



Casters

21. Refrigerator pocket (Upper)
- (Only for SJ-XE59PM)

22. Bottle pocket

23. Refrigerator pocket (Bottom)

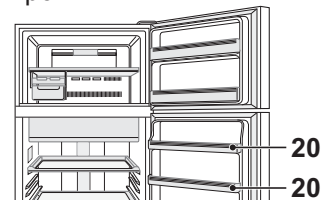

SJ-XE55PM

More food can be stored by taking out the internal accessories with normal cooling operation.

You may remove following accessories.

2. Freezer shelf
3. Ice cube maker
4. Ice cube box
5. Fresh case & door
9. Smooth access shelf
10. Refrigerator shelf
13. Fruit and vegetable crisper

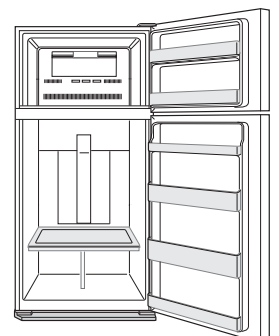



Useful modes

As for the operations, refer to chapter "Control panel".

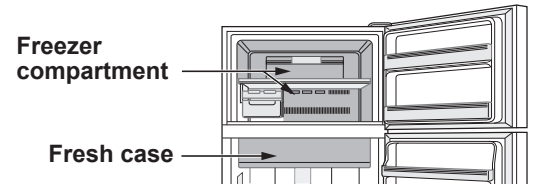
-  **Extra cool**
-  **Express freezing**
-  **Express cool**



	Extra cool	Express freezing	Express cool
Feature	This mode is to cool beverages or foods to ice-cold. Note : Food with high-moisture may freeze.	This mode speeds up the time to freeze food.	This mode is to cool beverages or foods quickly.
Point of use	Fresh case	Freezer compartment	Freezer compartment Caution : Do not place glass bottles. There is a high risk that they may burst.
Operating time	6 hours *1	2 hours *1	30 minutes
	<ul style="list-style-type: none"> • This mode ends automatically. • The alarm does not sound. 		<ul style="list-style-type: none"> • This mode ends automatically. • The alarm sounds. To stop the alarm *2 Press enter  or Press "Express freezing" button. 
After the operation completed	<ul style="list-style-type: none"> • There is no need for taking beverages or foods out. 		<ul style="list-style-type: none"> • Be sure to take the beverages and foods out when the alarm sounds. • If the beverages and foods are left in the freezer compartment over approximately 30 minutes, they may freeze.
At the time of power failure during the operation	<ul style="list-style-type: none"> • This mode is automatically cancelled. 		<ul style="list-style-type: none"> • This mode is automatically restarted from the previous state at the time of re-power.

*1 It may take more time to complete if the operation overlaps with defrosting. This mode starts after defrosting is completed.

*2 If you do not stop the alarm, it sounds 30 minutes continuously.

Note

- Extra cool, Express freezing and Express cool are not available at the same time while one of the modes is in operation.
- Avoid opening the door as much as possible during the operations of these modes.

Plasmacluster

Use this feature when you want to keep the inside of the refrigerator clean.

The ionizer inside your refrigerator releases clusters of ions, which are collective masses of positive and negative ions, into the refrigerator compartment. These ion clusters inactivate airborne mold fungus.

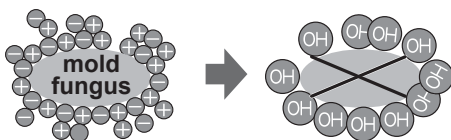

Note

- There may be a slight odor in the refrigerator. This is the smell of ozone generated by the ionizer. The amount of ozone is minimum and quickly disappears in the refrigerator.

Energy saving (Only for SJ-XP59PG)

Use this feature when you want to switch the appliance to energy-saving operation.

While this feature is operating, the inside temperature of the refrigerator and freezer compartment becomes higher than the normal operation as follows. The displayed temperature is not be changed.

	Freezer compartment	Refrigerator compartment
Under "Energy saving" mode	Approx. 1°C plus	Approx. 2°C plus

(When the temperature is set at F: -18°C, R: 3°C.)

Cancel this mode when you feel the beverages are not cooled enough or ice making takes longer time.

Note

- The efficiency of power saving depends on the usage environment (controlling temperature, ambient temperature, frequency of opening or closing the door, amount of food).

Control panel (SJ-XP59PG)

Controlling temperature

Icon	Meaning	Default setting
F	Freezer compartment	-18°C
R	Refrigerator compartment	3°C

Useful modes

Icon	Meaning	Default setting
Hexagon	Extra cool	OFF
Snowflake	Express freezing	
Snowflake	Express cool	
Ion	Plasmacluster	
Leaf	Energy saving	

Additional modes

Indicator	Meaning	Default setting
Door alarm icon	Door alarm	ON
Sound of button operation icon	Sound of button operation	

Note

- When you press one of the buttons, all icons flash once and show the standby display. If the refrigerator stops because of power failure, the modes except for Extra cool and Express freezing function the same way as before at the time of re-power.
- Operation is invalid while the freezer door is open.
- Mode icons or indicators in operation light up on the standby display. When Express cool is in operation, the icon flashes on the standby display.

Turn-on state

Operations of useful modes

		Display	
1	Select the mode icon.	(e.g. Extra cool) Flashing	
2	Select on/off.	▲ (on)	▼ (off)
3	Complete the setting. (Beep) "Express cool" only Complete the setting by pressing for 3 seconds or more. (Beep, Beep, Beep)	Mode icon turns on. "Express cool" only (Flashing)	Mode icon turns off on the standby display.

When press [Select] button, the icons change in the order shown as below.

▲ : Useful modes

Operation of additional modes

	Summary	Cancel operation	Display
Door alarm	<ul style="list-style-type: none"> When the refrigerator door is left open for over 1 minute, door alarm sounds once, and again after 1 minute. If the door is left open for approx. 3 minutes, the alarm sounds continuously. The alarm stops after close the door. 	Press [Enter] and [Up] simultaneously for 3 seconds or more. (Beep, Beep, Beep)	The indicator turns off.
Sound of button operation	<ul style="list-style-type: none"> When you want to switch off button operation sound. 	Press [Enter] and [Down] simultaneously for 3 seconds or more. (Beep, Beep, Beep)	The indicator turns off.

Note • When you want to turn on the additional mode, follow the same step again. (The indicator turns on.)

Controlling temperature

The refrigerator controls its temperature automatically. However, you can adjust the temperature as below.

How to check the current temperature setting

Press button to select **F** or **R** icon.

Default setting

Freezer compartment	Refrigerator compartment
- 10	3

Setting of Freezer/Refrigerator compartment

Freezer compartment

: Adjustable between -13°C and -21°C in step of 1°C

Refrigerator compartment

: Adjustable between 0°C and 6°C in step of 1°C

Basic operations

		Display	
		Freezer compartment	Refrigerator compartment
1	Select F or R icon. 	 { F } Flashing	 { R } Flashing
2	Set the temperature. 	 (up)	 (down)
3	Complete the setting. (Beep) 		

When press button, the icons change in the order shown as below.

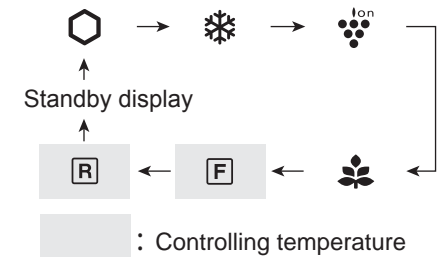

Advanced Setting of Freezer/Refrigerator compartment

The temperature of freezer compartment and refrigerator compartment can be adjusted in step of 0.5 °C by following the steps **a** to **c**.

a. After the step 1 of “Basic operations”,
press 3 seconds or more.
The current preset temperature returns to “Default setting”
(The display is indicated as the picture on the right.)

Beep beep beep

b. Press or and set the temperature.

c. Complete the setting. (Same as the step 3 of “Basic operations”).

Follow the steps **a** to **c** again if you want to adjust the temperature in step of 1°C.

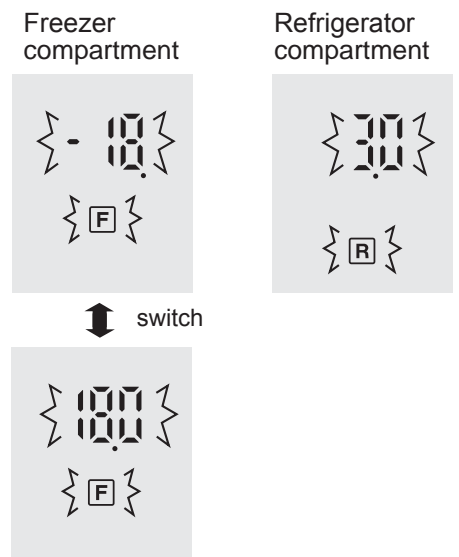

Control panel (SJ-XE55PM, SJ-XE59PM)

Useful modes



Button	Meaning	Default setting
	Extra cool	OFF
	Express freezing	
	Express cool	ON *
	Plasmacluster	

* The Plasmacluster operates automatically when the refrigerator is powered on. There is no need to switch on/off.

Controlling temperature

Button	Meaning	Default setting
	Controlling temperature of Refrigerator compartment	
	Controlling temperature of Freezer compartment	

Note
• If you want to light up the indicator, press "F" or "R" button.

Operations of useful modes (Except for "Plasmacluster")

	Start operation	Cancel operation
Extra cool	Press the mode button. (Beep) 	Press the mode button. (Beep)
Express freezing	Press the mode button. (Beep) 	Press the mode button. (Beep)
Express cool	Press the mode button for 3 seconds or more. (Beep, Beep, Beep) 	Press the mode button. (Beep)

Door Alarm

- When the refrigerator door is left open for over 1 minute, door alarm sounds once, and again after 1 minute.
- If the door is left open for approx. 3 minutes, the alarm sounds continuously.
- The alarm stops after close the door.

If Door alarm does not stop

If the door alarm does not stop after closing all doors, it is a defect. Contact the SHARP service center for service.

Method of stopping the door alarm temporarily

- Press "R" button and "F" button simultaneously and continuously for 3 seconds or more.
- The door alarm sounds again after approximately 2 days.



Controlling temperature

The refrigerator controls its temperature automatically. However, you can adjust the temperature as below.

How to check the current temperature setting

The indicator lights up to show the current temperature level by pressing “F” or “R” button.

- Freezer compartment : Press “F” button.
Refrigerator compartment : Press “R” button.

Setting of Freezer/Refrigerator compartment



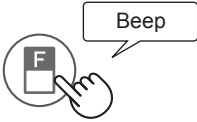

Freezer compartment

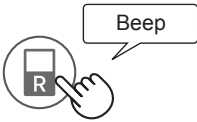
1. Press “F” button. 
2. Press “F” button to change the temperature level.

Refrigerator compartment

1. Press “R” button. 
2. Press “R” button to change the temperature level.

- Temperature indicator changes as the picture below (3→4→5→1→2→3) by pressing “F” or “R” button.

Level	Indicator
1	
2	
3	
4	
5	

Note

- After adjusting the temperature level, the indicator turns off approximately 5 seconds later.
- The temperature setting remains the same even after power failure.

Advanced Setting of Freezer/Refrigerator compartment

The temperature of refrigerator compartment and freezer compartment can be adjusted in 9 levels (level 1 ~ 9) by following the steps a to b.

Freezer compartment

- a. Press “F” button first. Hold down “F” button and then press “Express freezing” button for 3 seconds or more.



The indicator returns to “Default setting”.

- b. Press “F” button to change the temperature level.

Follow the steps a to b if you want to adjust the temperature in 5 levels.

Refrigerator compartment

- a. Press “R” button first. Hold down “R” button and then press “Express freezing” button for 3 seconds or more.











The indicator returns to “Default setting”.

- b. Press “R” button to change the temperature level.

Follow the steps a to b if you want to adjust the temperature in 5 levels.

- Temperature indicator changes as the picture below (5→6→7→8→9→1→2→3→4→5) by pressing “F” or “R” button.

○ ... OFF - ... Lighting }-} ... Flashing

Level	Indicator
1	
2	
3	
4	
5	
6	
7	
8	
9	

Storing food

Refrigeration reduces the rate of food spoilage. Ensure that the food is of the freshest possible quality to maximize the shelf life of perishable foods. The following is a general guide to help promote longer food storage.

Fruit / Vegetables

Fruit and vegetables should be loosely enclosed in a plastic material e.g. wrap, bags (do not seal) and placed in the Fruit and vegetable crisper to minimize moisture loss.

Dairy Products & Eggs

- Most dairy products have their best-before date on the outer packaging which informs the recommended temperature and shelf life of the foods.
- Eggs should be stored in the Egg holder.

Meats / Fish / Poultry

- Place on a plate or a dish and cover with paper or plastic wrap.
- For larger cuts of meat, fish, or poultry, place to the rear of the shelves.
- Ensure all cooked food is wrapped securely or placed in an airtight container.

For best freezing

- Quality of foods should be fresh.
- Freeze small quantities of food at a time in order to freeze them quickly.
- Food should be properly sealed or covered tightly.
- Place foods in the freezer evenly.
- Label bags or containers to keep an inventory of freezing food.

Advice for preventing dew or frost inside the refrigerator

- Keep the door securely closed. If the food falls down, it may cause a gap between the cabinet and the door. Move it back to the shelf or the pocket.
- Food with high-moisture should be stored in airtight container or sealed tightly.

Note

- Evenly place the food on the shelves to allow the cooling air to circulate efficiently.
- Hot foods should be cooled before storing. Storing hot foods increases the temperature in the unit and the risk of food spoilage.
- Do not block the outlet and inlet of the cool air circulating circuit with foods or containers; otherwise the foods is not be evenly cooled throughout the refrigerator.

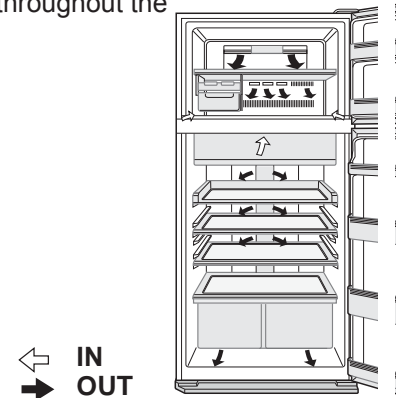

Do not place food directly in front of cold air outlet. This may lead to the food freezing.

Tips for saving energy

- Keep the ventilation space as much as possible around the refrigerator.
- Keep your refrigerator out of direct sunlight, and do not place it next to heat generating appliance.
- Avoid opening the door as much as possible.
- Hot foods should be cooled before storing.
- Place the food evenly on the shelves to allow the cool air to circulate efficiently.

Power consumption

Power consumption of this model is measured according to the international standard of refrigerator performance.

If the refrigerator is operated with the accessories (shaded area) taken out, it works under the most energy efficient condition.

- The amount of power consumption of this model is measured with these accessories taken out as indicated shaded area.

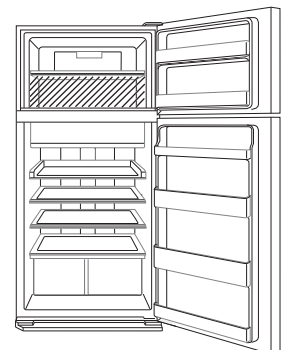

- The amount of power consumption of this model is measured under the space dimensions on the right picture.

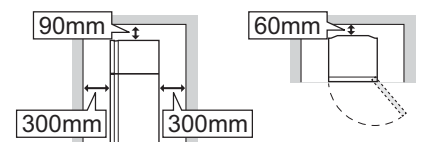

Care and cleaning

Important

To prevent cracks on inside surfaces and plastic components, follow these tips.

- Wipe out food oil adhered to plastic parts.
- Some household chemicals may cause damage, so use only diluted washing-up liquid (soapy water).
- If undiluted detergent is used or soapy water is not wiped off thoroughly, it may result in cracks of plastic parts.

Cleaning

- Remove the accessories (e.g. shelves) from the cabinet and the door. Wash them by warm soapy dishwashing water. After that, rinse them in clean water and dry. (Only fruit and vegetable shelf is not removable.)
- Clean the inside with a cloth soaked in warm soapy dishwashing water. Then, use cold water to wipe off soapy water thoroughly.
- Wipe the exterior with a soft cloth each time it gets dirty.
- Clean the Magnetic door seal with a toothbrush and warm soapy dishwashing water.
- Wipe the control panel with a dry cloth.

Note

- Do not use heavy-duty cleansers or solvents (lacquer, paint, polishing powder, benzine, boiled water, etc.) which may cause damages.
- If you pull out the power plug once, wait 5 minutes at least before connecting the power plug again.
- The glass shelves weigh approximately 3 kg each. Hold them firmly when remove from the cabinet and carry.
- Do not drop objects inside the refrigerator or strike the inner wall. This may cause cracks to inner surface.

Defrosting

Defrosting is automatically operated by a unique energy saving system.

When the compartment light is blown

Contact the service agent approved by SHARP to replace the light. The light is not to be replaced other than by qualified service personnel.

Before transporting

Wipe up water in the evaporating pan. Before wiping up the water, wait more than 1 hour after pulling out the power plug because refrigeration cycle equipment is extremely hot.

(The evaporating pan is located on the rear of the product.)

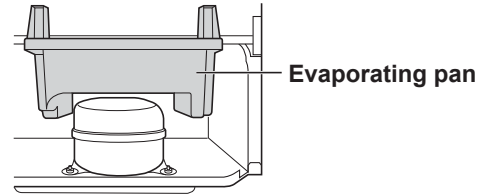

Switching off your refrigerator

If you want to switch off your refrigerator for an extended period, remove the foods from the refrigerator and clean the inside thoroughly. Pull out the power plug from the socket and keep all doors open.

Before you call for service

Before calling for service, check the following points.

Problem		Solution
The outside of the cabinet is hot when touching.		It is normal. The hot pipe is in the cabinet in order to prevent dew generation.
When there is refrigerator noise.		It is normal for the refrigerator to make the following sounds. <ul style="list-style-type: none"> • Loud noise is made by the compressor when its operation starts <ul style="list-style-type: none"> -- Sound becomes quieter after a while. • The compressor makes loud noise once a day. <ul style="list-style-type: none"> -- Operating sound is made immediately after automatic defrost operation. • Sound of flowing fluid (gurgling sound, fizzing sound) <ul style="list-style-type: none"> -- Sound of refrigerant flowing in pipes (sound may become louder from time to time). • Cracking or crunching sound, squeaking sound <ul style="list-style-type: none"> -- Sound produced by expansion and contraction of inner walls and internal parts during cooling.
Frost or dew appears inside or outside the refrigerator.		This may occur in one of the following cases. Use a wet cloth for wiping frost and a dry cloth for wiping dew. <ul style="list-style-type: none"> • When the ambient humidity is high. • When the door is frequently opened and closed. • When foods containing plenty of moisture are stored. (Wrapping is required.)
The foods in the refrigerator compartment freeze.	SJ-XP59PG	<ul style="list-style-type: none"> • Is the refrigerator operated for a long time with refrigerator temperature control set at 0°C? <ul style="list-style-type: none"> -- Change the temperature control back to around 3°C. • Is the refrigerator operated for a long time with freezer temperature control set at -21°C? <ul style="list-style-type: none"> -- Change the temperature control back to around -18°C. • If ambient temperature is low, foods may freeze even if the refrigerator compartment is set at 6°C.
	SJ-XE55PM, SJ-XE59PM	<ul style="list-style-type: none"> • Is the refrigerator operated for a long time with refrigerator temperature control set MAX COLDEST? <ul style="list-style-type: none"> -- Change the temperature control to the other setting. • Is the refrigerator operated for a long time with freezer temperature control set MAX COLDEST? <ul style="list-style-type: none"> -- Change the temperature control to the other setting. • If ambient temperature is low, foods may freeze even if the refrigerator compartment is set MIN.
Odors in the compartment.		<ul style="list-style-type: none"> • Wrapping is required for the foods with strong odors. • Deodorizing unit cannot remove all odors.

If you still require service

Refer to your nearest service agent approved by SHARP.

SHARP
SHARP CORPORATION