

**CEN
TEK
RU**

СТ-2601

МАССАЖЕР (апарат електромассажный)
МАССАЖ ҚҰРАЛЫ (электрлі массаж аппараты)
МАСАЖЕР (апарат електромасажный)
УКАЛООЧУ (электрукалоочу аспап)
ԷԼԵԿՏՐԱԿԱԼ ՄԵՐՍՈՂ ՍԱՔԸ

РУКОВОДСТВО ПОЛЬЗОВАТЕЛЯ
НҮСҚАУЛЫ ПАЙДАЛАНУШЫ
КЕРІВНИЦТВО КОРИСТУВАЧА
КОЛДОНУУЧУНУН ЖЕТЕКЧИЛИГИ
ՕԳՏԱԳՈՐԾՈՂԻ ՁԵՌՆԱՐԿԸ



Уважаемый потребитель!

Благодарим Вас за выбор продукции ТМ CENTEK. Мы гарантируем безупречное функционирование данного изделия при соблюдении правил его эксплуатации.

Имеются противопоказания. Перед использованием проконсультируйтесь с врачом. Использование прибора противопоказано:

- беременным женщинам;
- при наличии различного рода повреждений кожи в районе массажа, в том числе ожогов и кожных заболеваний;
- в период приема болеутоляющих и успокоительных средств;
- людям, использующим кардиостимуляторы.

Пожалуйста, перед началом эксплуатации внимательно изучите данную инструкцию, которая содержит важную информацию о правильной и безопасной эксплуатации прибора. Побойтесь о сохранности данной инструкции. Изготовитель не несет ответственности в случае использования прибора не по прямому назначению и при несоблюдении правил и условий, указанных в настоящей инструкции, а также в случае попыток неквалифицированного ремонта прибора. Если Вы желаете передать прибор для использования другому лицу, пожалуйста, передавайте его вместе с настоящей инструкцией.

Массажер является бытовым прибором и не предназначен для использования в промышленных целях!

1. МЕРЫ БЕЗОПАСНОСТИ

Приобретенный Вами прибор соответствует всем официальным стандартам безопасности, применимым к электроприборам в Российской Федерации.

Во избежание возникновения ситуаций, опасных для жизни и здоровья, а также преждевременного выхода прибора из строя необходимо строго соблюдать перечисленные ниже условия:

- Перед первым включением проверьте, соответствуют ли технические характеристики, указанные на изделии, параметрам электросети. Запрещается использовать неисправный прибор. Если прибор поврежден или неисправен, не пытайтесь ремонтировать прибор самостоятельно. Обратитесь в авторизованный сервисный центр производителя.
- При повреждении шнура питания его замену, во избежание опасности, должен производить изготовитель, сервисная служба или аналогичный квалифицированный персонал.
- Запрещается использование каких-либо аксессуаров, не рекомендованных производителем.
- Запрещается погружать прибор в воду или другую жидкость, во избежание повреждения прибора.
- Бережно обращайтесь с прибором, не допускайте, чтобы он падал или подвергался иным сильным механическим воздействиям.
- Если прибор не используется, следите за тем, чтобы он был выключен. Храните прибор в недоступном для детей месте.
- Запрещается использовать прибор водителю во время управления транспортным средством.
- Запрещается использование прибора во время недомогания или сонливости.
- При появлении неприятных ощущений или недомогания во время массажа прекратите сеанс и обратитесь к врачу.
- Используйте прибор только по его прямому назначению, следуя рекомендациям в руководстве.
- Запрещается использовать прибор на улице, а также в помещениях, где распыляются какие-либо вещества и в помещениях с высокой влажностью.

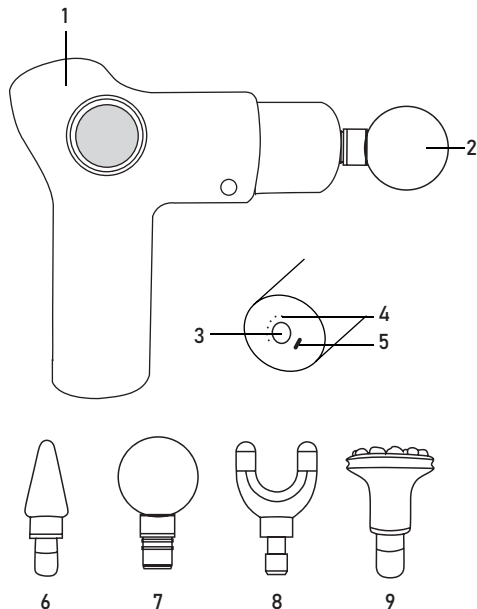

- Запрещается накрывать прибор во время его работы, т.к. это может привести к перегреву прибора и возгоранию. Берегите прибор от длительного воздействия прямых солнечных лучей, высоких температур или влажности. Прибор не предназначен для использования лицами (включая детей) с пониженными физическими, чувственными или умственными способностями или при отсутствии у них жизненного опыта или знаний, если они не находятся под контролем или не проинструктированы об использовании прибора лицом, ответственным за их безопасность. Дети должны находиться под контролем для недопущения игры с прибором.
- Особые условия по перевозке (транспортировке), реализации: нет.

2. ОПИСАНИЕ ПРИБОРА

1. Массажер
2. Сменная насадка
3. Кнопка включения и установовки режима работы
4. Индикаторы режимов

5. Гнездо зарядки
6. Насадка «Конус»
7. Насадка «Шар»
8. Насадка «Вилка»
9. Насадка с шипами

3. КОМПЛЕКТНОСТЬ

1. Массажер – 1 шт.
2. Кабель USB (Type-C) – 1 шт.
3. Насадка – 4 шт. (шариковая, U-образная, коническая, плоская)
4. Руководство по эксплуатации – 1 шт.

4. ПОРЯДОК РАБОТЫ

ВНИМАНИЕ!

- Не допускается использование людьми с сердечноми заболеваниями и людьми с кардиостимуляторами.
- Не допускается использование людьми с подтвержденным диагнозом рак.
- Не допускается использование прибора в чувствительных зонах: шейного и спинного отделов позвоночника, лица и головы.

1. Подключите массажер к адаптеру через USB-кабель. Используйте адаптер питания напряжением 5 В и током не более 2 А (адаптер питания в комплекте не поставляется).
2. Для использования массажера в течение 1 часа необходимо зарядить аккумулятор в течение 2 часов.
3. Чтобы включить массажер, нажмите кнопку включения на 3 секунды.
4. Прибор имеет 6 режимов работы, над кнопкой включения расположены индикаторы, которые показывают выбранный режим. Чтобы повысить скорость, нажмите кнопку включения.
5. Чтобы выключить прибор, нажмите кнопку включения на 3 секунды.

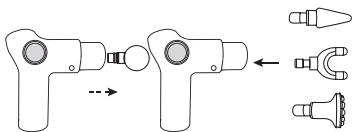
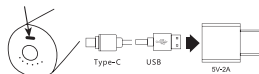

ПРИМЕЧАНИЕ:

- При первом использовании необходимо заряжать прибор 3 часа.
- Во время зарядки индикаторы будут мигать. После того как аккумулятор массажера полностью зарядится, индикаторы будут постоянно светить.
- Если прижать массажер к телу, включится интенсивный режим, при котором обороты электродвигателя увеличатся. Чтобы избежать повреждения мышц и костей, непрерывная работа в интенсивном режиме ограничена 15 минутами, после чего массажер отключится.



РЕКОМЕНДАЦИИ:

- Не массируйте один участок тела более 3 минут.
- Не используйте прибор более 30 минут.
- Интервал между массажами не менее 15 минут.
- Массаж рекомендуется проводить по схеме «сверху вниз» (от шеи к спине).
- Людям с повышенной тактильной чувствительностью для дополнительного комфорта можно положить на массируемую часть тела полотенце.
- Сеанс массажа лучше проводить через час после приема пищи.
- Основные области применения: шейно-воротниковая зона, шея, плечи, спина, бедра, икры, ступни ног.

5. УХОД ЗА ПРИБОРОМ

1. Выключите прибор длительным нажатием кнопки включения.
2. Корпус прибора протрите мягкой сухой тканью без применения чистящих средств. Допускается чистка влажной мягкой тканью с использованием неагрессивных чистящих средств, после этого необходимо протереть прибор насухо.
3. Снимите насадки массажера, протрите насадки влажной мягкой тканью с использованием неагрессивных чистящих средств, протрите насадки насухо.
4. Шаровая насадка имеет бархатистую поверхность, на которой могут скапливаться частички кожи. Промойте насадку в мыльном растворе, сполосните чистой водой и высушите ее перед применением.

6. ТЕХНИЧЕСКИЕ ХАРАКТЕРИСТИКИ

- Питание: аккумулятор Li-ion 1800 мАч, 7,4 В  2 А
- Мощность: 30 Вт
- Входное напряжение/сила тока: 5 В  2 А
- Время зарядки перед первым использованием: 3 часа
- Время зарядки для следующего использования: 2 часа
- Автономность после полной зарядки до 60 минут. В интенсивном режиме – 25 минут.



7. УТИЛИЗАЦИЯ ПРИБОРА

Прибор по окончании срока службы может быть утилизирован отдельно от обычного бытового мусора. Его можно сдать в специальный пункт приема электронных приборов и электроприборов на переработку. Материалы перерабатываются в соответствии с их классификацией. Сдав этот прибор по окончании его срока службы на переработку, Вы внесете большой вклад в защиту окружающей среды. Список пунктов приема электронных приборов и электроприборов на переработку Вы можете получить в муниципальных органах государственной власти.

8. ИНФОРМАЦИЯ О СЕРТИФИКАЦИИ, ГАРАНТИЙНЫЕ ОБЯЗАТЕЛЬСТВА

Товар сертифицирован в соответствии с законом «О защите прав потребителей». Этот прибор соответствует всем официальным национальным стандартам безопасности, применимым к электроприборам в Российской Федерации.

Установленный производителем в порядке п. 2 ст. 5 Федерального закона РФ «О защите прав потребителей» срок службы для данного изделия составляет 5 лет с даты реализации конечному потребителю при условии, что изделие используется в строгом соответствии с настоящей инструкцией по эксплуатации и применимыми техническими стандартами. По окончании срока службы обратиться в ближайший авторизованный сервисный центр для получения рекомендаций по дальнейшей эксплуатации прибора. Дата производства изделия указана в серийном номере (2 и 3 знаки – год, 4 и 5 знаки – месяц производства). Гарантийное и послегарантийное обслуживание осуществляется генеральным сервисным центром ООО «Ларина-Сервис», г. Краснодар. Тел.: 8 (861) 991-05-42. Название организации, принимающей претензии в Казахстане: ТОО «Белая Техника», г. Алматы, ул. Макатаева, 33/2, н. п. 50. Тел./факс: +7 (727) 225-41-13. Адрес организации, уполномоченной на принятие претензий от покупателя и/или предоставляющей ремонт и техническое обслуживание товара, указан на сайте <https://centek.ru/serwis>.

Продукция имеет сертификат соответствия.



9. ИНФОРМАЦИЯ О ПРОИЗВОДИТЕЛЕ, ИМПОРТЕРЕ

Импортер: ИП Асрумян К.Ш. Адрес: Россия, 350912, г. Краснодар, пгт. Пашковский, ул. Атамана Лысенко, 23. Тел.: 8 (861) 2-600-900.

УВАЖАЕМЫЙ ПОТРЕБИТЕЛЬ!

Срок гарантии на все приборы 12 месяцев с даты реализации конечному потребителю. Данным гарантийным талоном производитель подтверждает исправность данного прибора и берет на себя обязательство по бесплатному устранению всех неисправностей, возникших по вине производителя.

УСЛОВИЯ ГАРАНТИЙНОГО ОБСЛУЖИВАНИЯ

1. Гарантия действует при соблюдении следующих условий оформления:

- правильное и четкое заполнение оригинального гарантийного талона изготовителя с указанием наименования модели, ее серийного номера, даты продажи, при наличии печати фирмы-продавца и подписи представителя фирмы-продавца в гарантийном талоне, печати на каждом отрывном купоне, подписи покупателя.

Производитель оставляет за собой право на отказ в гарантийном обслуживании в случае непредоставления вышеуказанных документов, или если информация в них будет неполной, неразборчивой, противоречивой.

2. Гарантия действует при соблюдении следующих условий эксплуатации:
 - использование прибора в строгом соответствии с инструкцией по эксплуатации;
 - соблюдение правил и требований безопасности.
3. Гарантия не включает в себя периодическое обслуживание, чистку, установку, настройку прибора на дому у владельца.

4. Случаи, на которые гарантия не распространяется:

- механические повреждения; естественный износ прибора;
- несоблюдение условий эксплуатации или ошибочные действия владельца;
- неправильная установка, транспортировка;
- стихийные бедствия (молиня, пожар, наводнение и др.), а также другие причины, независящие от продавца и изготовителя;
- попадание внутрь прибора посторонних предметов, жидкостей, насекомых;
- ремонт или внесение конструктивных изменений неуполномоченными лицами;
- использование прибора в профессиональных целях (нагрузка превышает уровень бытового применения), подключение прибора к питающим телекоммуникационным и кабельным сетям, не соответствующим Государственным техническим стандартам;

- выход из строя перечисленных ниже принадлежностей изделия, если их замена предусмотрена конструкцией и не связана с разборкой изделия:

- а) пульты дистанционного управления, аккумуляторные батареи, элементы питания (батарейки), внешние блоки питания и зарядные устройства;
- б) расходные материалы и аксессуары (упаковка, чехлы, ремни, сумки, сетки, ножи, колбы, тарелки, подставки, решетки, вертелы, шпалги, трубки, щетки, насадки, пылесборники, фильтры, подпитатели запаха);
- для приборов, работающих от батареек, – работа с неподходящими или истощенными батарейками;
- для приборов, работающих от аккумуляторов, – любые повреждения, вызванные нарушениями правил зарядки и подзарядки аккумуляторов.

5. Настоящая гарантия предоставляется изготовителем в дополнение к правам потребителя, установленным действующим законодательством, и ни в коей мере не ограничивает их.

6. Производитель не несет ответственности за возможный вред, прямо или косвенно нанесенный продукцией ТМ CENTEK людям, домашним животным, имуществу потребителя и/или иных третьих лиц в случае, если это произошло в результате несоблюдения правил и условий эксплуатации, установки изделия, умышленных и/или неосторожных действий (бездействий) потребителя и/или иных третьих лиц действия обстоятельством непреодолимой силы.

7. При обращении в сервисный центр прием изделия предоставляется только в чистом виде (на приборе не должно быть остатков продуктов питания, пыли и других загрязнений).

Производитель оставляет за собой право изменять дизайн и характеристики прибора без предварительного уведомления.

Срок службы данного изделия составляет 5 лет с даты реализации конечному потребителю при условии, что изделие используется в строгом соответствии с настоящей инструкцией по эксплуатации и применимыми техническими стандартами. По окончании срока службы обратиться в авторизованный сервисный центр для получения рекомендаций по дальнейшей эксплуатации прибора. Дата производства изделия указана в серийном номере (2 и 3 знаки – год, 4 и 5 знаки – месяц производства).

ҚАЗАҚ

ҚҰРМЕТТІ ТҰТЫНУШЫ!

Қарсы көрсетілмі бар. Қолданар алдында дәрігермен кеңесіңіз.

Мынадай жағдайларда аспапты қолдануға тыйым салынады:

- жұкті өйледерге;
- массаж жасалтын тұста түрлі зақымдалу, соның ішінде күйік пен тері аурулары болғанда;
- ауруды басатын және тыныштандырыш дәрі қабылдау кезеңінде;
- жүрекшіркітқш қолданатын адамдарға.

Пайдалануды бастамас бұрын нұсқаулықпен мұқият танысып алуыңызды өтінеміз. Мұнда аспапты дұрыс және қауіпсіз пайдалану туралы маңызды ақпарат келтірілген. Бұл нұсқаулықты сақталуын қамтамасыз етіңіз. Аспапты тікелей арналымында пайдаланбаған және осы нұсқаулықта көрсетілген қағдарлар мен шарттарды орындамаған жағдайда, сондай-ақ аспапқа біліпсіз жөндеу жұмыстарын жүргізуге тапсырған кезде өндіріс жауапкершілікті бойлайды. Егер сіз аспапты өзге адамға қолдануға тапсырғыңыз келсе, осы нұсқаулықты бірге беріңізді өтінеміз.

Массаж құралы турмыстық аспап болып табылады және өнеркәсіптік мақсатта пайдалануға арналмаған.

1. ҚАУІПСІЗДІК ШАРАЛАРЫ

- Сіз сатып алған аспап Ресей Федерациясында электр аспаптарға қолданылатын барлық ресми қауіпсіздік стандартына сай келеді.
- Өмір мен денсаулыққа қауіпті жағдай туындауын, сондай-ақ аспаптың мерзімін бұрын істен шығуын болдырмау үшін төменде келтірілген шарттарды қатаң сақтау қажет:
- Аспапты қосар алдында өнімде көрсетілген техникалық сипаттамалардың электр желісінің көрсеткіштеріне сәйкес келетіндігін тексеріңіз. Істен шыққан аспапты пайдалануға тыйым салынады. Егер аспап бұзылған немесе ақаулы болса, оны өз бетіңізше жөндеуге тырыспаңыз. Өндірушінің арнайы тіркелген сервистік орталығына жолығыңыз.
- Құаттандырылғыз сым зақымданған кезде құлақ орын алмас үшін оны өндіруші сервистік қызмет немесе білікті маман ауыстыруы қажет.
- Өндіруші неғес бермеген қандай да болмасын қоспақыз құрапдарды пайдалануға тыйым салынады.
- Аспап бұзылып қалмас үшін оны суға немесе басқа сұйықтыққа батыруға тыйым салынады.
- Аспапты мұқият қолданыңыз, оның ұлқанына немесе өзге де механикалық қатты әсер алуына жол бермеңіз.
- Аспап қолданылмай тұрған болса, оның өшірілуі болуын қадағалаңыз. Аспапты балалардың қолы жетпейтін жерде сақтаңыз.
- Жүргізуші көлікті жүргізіп келе жатқанда аспапты пайдалануына тыйым салынады.
- Ауырлып тұрған немесе ұйқы қанбаған кездерде аспапты қолдануға тыйым салынады.
- Массаж кезінде жағымсыз әсер немесе жайсыздық сезінеңіз, сеансты тоқтатып, дәрігерге жолығыңыз.
- Аспапты тек тікелей арнаулымен, пайдалану бойынша нұсқаулықты назарға ала отырып қолданыңыз.
- Аспапты қандай да болмасын заттар тозақандырылатын және ылғалдылығы жоғары орындайларда пайдалануға тыйым салынады.
- Аспап қолданылып жатқан кезде бетін жабуға болмайды, өйткені бұл оның қызып кетуі салдарынан өрт туғызуы мүмкін. Аспапты тікелей күн нәзі қазақ түсуден, жоғары температура немесе ылғалдан қорғаңыз.
- Аспап физиокалық, сезімталдық немесе ақыл-ой қабілеті төмен, өмірлік тәжірибесі немесе білімі жоқ, жаңаданды (соның ішінде балалардың) бақылаудан тыс немесе олардың қауіпсіздігіне жауапты тұлғаның қатысуының қолдануларына арналмаған. Балалардың аспаппен ойнауына болмайды.
- Тасу (тасымалдау), пайдалану бойынша айрықша шарттары жоқ.

2. ҚҰРЫЛҒЫНЫҢ

1. Массаж құралы
2. Ауыспалы қондырма
3. Іске қосу және жұмыс режимін таңдау батырмасы
4. Режимдер индикаторы

5. Құаттандырылғыз ұяшығы
6. «Конус» қондырмасы
7. «Шар» қондырмасы
8. «Аша» қондырмасы
9. Бүрі бар қондырма

3. ЖИЫНТЫҒЫ

1. Массаж құралы – 1 дана
2. USB кабелі (Type-C) – 1 дана
3. Қондырма – 4 дана (шар, аша, конус, бүрлері бар қондырма)
4. Пайдалану бойынша нұсқаулық – дана

4. ЖҰМЫС ТӘРТІБІ

HAЗАР!

- Жүрегі ауыратын және жүрегіне кардиостимулятор орнатқан адамдардың пайдалануына жол берілмейді.
- Өбыр ауруына шалдыққан адамдардың пайдалануына болмайды.

- Аспапты сезімтал аймақтарға: омыртқаның мойын және арқа бөлігіне, бет пен бас бөлігіне қолдануға болмайды.

1. Массаж құралын USB-кабелі арқылы адаптерге қосыңыз. Кернеуі 5 В және ток көзі 2 А көп емес адаптерді пайдаланыңыз (қуат көзі адаптері жиынтыққа болмайды).
2. Массаж құралын 1 сағат бойы пайдалану үшін аккумуляторын 2 сағат бойы құаттау керек. Қарқынды режимде (әрі қарай қараңыз) энергия тұтыну көлемінің артуына байланысты жұмыс уақыты қысқарады.
3. Массаж құралын іске қосу үшін қосу батырмасын 3 секунд бойына басып тұрыңыз.
4. Аспаптың 6 жұмыс режимі бар, қосу батырмасының үстінде индикаторлар орналасқан, олар таңдалған режимді көрсетеді. Жылдамдықты арттыру үшін қосу батырмасын басыңыз.
5. Аспапты өшіру үшін қосу батырмасын 3 секунд бойы басып тұрыңыз.

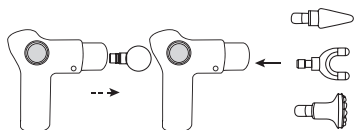
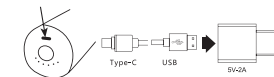

ЕСКЕРТПЕ:

- Алғашқы қолданым кезінде аспапты 3 сағат құаттандыру керек.
- Құаттау кезінде индикаторлар жапың-сөніп тұрады. Массаж құралының аккумуляторы толықтай құат алғаннан кейін индикаторлар сөнбестен жапың тұрады.
- Егер массаж құралын денеге тақаса, қарқынды режим іске қосылсады. Ол кезде электрлі қозғалтқыштың айналымы артады. Бұшлықеттер мен сүйектерді зақымдан алмас үшін қарқынды режимдегі жұмыс уақыты 15 минутпен шектелген, соп уақыттан соң массаж құралы өздігінен өшіп қалады.

НЕКЕСТЕР:



- Денеңіз бір бөлігін 3 минуттан артық ұқаламаңыз.
- Аспапты 30 минуттан артық пайдаланбаңыз.
- Массаждар арасындағы уақып 15 минуттан кем емес.
- Массажды «жогарыдан төмен» сызбасы бойынша жасаған дұрыс (мойыннан арқаға дейін).
- Сезімталдығы жоғары адамдар денесінің ұқаланатын тұсына орамал жапса болады.
- Массаж сеансын тамақ ішкеннен кейін 1 сағаттан соң жасаған жөн.
- Негізгі қолдану салалары: мойын-жаға аумағы, мойын, иық, алтыр, табан.

5. АСПАПТЫ КҮТП ҰСТАУ

1. Қосу батырмасын ұзақ басу арқылы аспапты өшіріңіз.
2. Аспаптың корпусын жұмысқа құрғақ шуберекпен тазартқыш құралдардың көмегімен сүртіңіз. Зиянды емес тазартқыш құралдарды қолдана отырып, сулы жұмысқа шуберекпен сүруге болады. Одан кейін аспапты құрғағанау сүруге қажет.
3. Массаж құралының қондырмаларын алып тастаңыз, зиянды емес тазартқыш құралдарды пайдаланып, оларды суланған жұмысқа шуберекпен сүртіңіз. Қондырмаларды келпенше сүртіңіз.

4. Шарпы қондырмасының беткі қабаты барқыт сияқты, сондықтан да оған эпидермис бөлшектері жынып қалуы мүмкін. Қондырманы сабынды ерітіндіде жуыңыз және таза сумен шайыңыз, келесі қолданар алдында кептіруді ұмытпаңыз.

6. ТЕХНИКАЛЫҚ СИПАТТАМАЛАРЫ

- Қуат көзі: Li-Ion қуаттандырғышы 1800 мАч, 7,4 В  2 А
- Қуаттылығы: 30 Вт
- Қуат көзі: 5 В  2 А
- Алғашқы қолданыс алдындағы қуат алу уақыты: 3 сағат
- Келесі қолданыс үшін қуат алу уақыты: 1,5-2 сағат
- Автономдылығы толық қуат алғаннан кейін 60 минутқа дейін. Қарқынды режимде - 25 минут.



7. ҚОРШАҒАН ОРТАНЫ ҚОРҒАУ, АСПАПТЫ ПАЙДАҒА ЖАРАТУ

Аспапты өзге де, қаптамасы да қайта қолданылатын материалдардан жасалған. Мүмкіндік болса, жою кезінде оларды қайта қолданылатын материалдарға арналған контейнерге салыңыз.

АСПАПТЫ ЖОЮ

Қолданылу мерзімі аяқталғаннан кейін, аспап қарапайым тұрмыстық қалдықтан бөлек жоюы мүмкін. Оны электрондық аспаптар мен электр аспаптарын қайта өңдеуге қабылдаудың арнайы пунктіне тапсыруға болады.

Материалдар өздерінің жіктеліміне сәйкес қайта өңделеді. Осы аспапты қолданылу мерзімі аяқталуына байланысты қайта өңдеуге тапсыра отырып, Сіз қоршаған ортаны қорғауға үлкен үлес қосасыз. Сіз электрондық аспаптар мен электр аспаптарын қайта өңдеуге қабылдау пункттерінің тізімін муниципалдық мемлекеттік билік органдарынан ала аласыз.

8. СЕРТИФИКАТТАУ ТУРАЛЫ АҚПАРАТ, КЕЛІПДІК МІНДЕТТЕМЕЛЕР

Осы бұйым үшін қызмет ету мерзімі бұйым осы пайдалану жөніндегі нұсқаулыққа және қолданылатын техникалық стандарттарға қатаң сәйкестікте пайдаланылған жағдайда, соңғы тұтынушыға сату күнінен бастап 5 жылды құрайды. Қызмет мерзімі аяқталғаннан кейін аспапты одан әрі пайдалану бойынша ұсыныстар алу үшін жақын маңдағы авторландырылған сервис орталығына хабарласыңыз. Бұйымның шығарылған күні сериялық нөмірде көрсетілген (2 және 3 белгілер - жылы, 4 және 5 белгілер - Өндіріс айы). Қазақстандағы талаптар қабылдау ұйымының аталығы: «Белая техника» ЖШС («Ақ Техника» ЖШС), Алматы қ., Мақатаев к-сі 33/2, н. п. 50. Тел./факс: +7 (727) 225-41-13. Сатып алушылардан шағымдарды қабылдауға уәкілетті және Қазақстан Республикасында тауарға жөндеу мен техникалық қызмет көрсетуді жүргізетін ұйымның мемкейімі мен басқа да деректемелері сайтта көрсетілген <https://centek.ru/services>. **Винник** тікелейдей сәйкестік сертификаты бар.

9. ҮНДІРУШІ ЖӘНЕ ИМПОРТТАУШЫ

Импорттаушы: ЖК Асрумян К.Ш. Мекен жайы: Ресей, 350912, Краснодар, пгт. Павловский, Атаман Лысенко к-сі, 23. 8 (861) 2-600-900.

ҚҰРМЕТПІ ТҰТЫНУШЫ!

Барлық аспаптарға келіпдік мерзімі соңғы тұтынушыға сату күнінен бастап 12 ай. Осы келіпдік талонмен өндіруші осы құралдың жарамдылығын растайды және өндірушінің қиынсын туындаған барлық ақауларды тегін жою бойынша міндеттемені өзіне алады.

КЕЛІПДІК ҚЫЗМЕТ КӨРСЕТУ ШАРТТАРЫ:

1. Келіпдік келесі рәсімде шарттары жасалған жағдайда жарамды:
 - үлгінің атауы, оның сериялық нөмірі, сату күні көрсетілген дайындаушының түпнұсқалық келіпдік талонды дұрыс және нақты толық, сатушы фирманың мөрі және келіпдік талондағы сатушы фирмасының өкілінің қолы, әрбір жыртылмалы купондағы мөлер, сатып алушының қолы болған жағдайда.

Жоғарыда көрсетілген құжаттар ұсынылмаған жағдайда немесе олардағы ақпарат Топық емес, анық емес, қарама-қайшы болса, өндіруші келіпдік қызмет көрсетуден бас тарту құқығын өзіне қалдырады.

2. Келіпдік келесі пайдалану шарттары сақталған кезде жарамды:
 - пайдалану нұсқаулығына қатаң сәйкес құралды пайдалану;
 - қауіпсіздік ережелері мен талаптарын сақтау.
3. Келіпдік иесінің үйінде мерзімді қызмет көрсетуді, тазалауды, орнатуды, құралды баптауды қамтымайды.
4. Келіпдік қолданылмайтын жағдайлар:

- механикалық зақым;
- құрылғының табиғи тозуы;
- пайдалану шарттарын сақтамау немесе иесінің қате ережелері;
- дұрыс орнату, тасымалдау;
- табиғи апаттар (найзағай, өрт, су тасқыны және т. б.), сондай-ақ сатушы мен дайындаушыға тәуелсіз басқа да себептер;
- аспаптың ішіне бөгде заттардың, сұйықтықтардың, жәндіктердің түсуі;
- өкілетті емес тұлғалардың конструктивтік ауыстыруларын жөндеуі немесе енгізуі;
- аспапты кәсіби мақсатта пайдалану (сүктеме тұрмыстық қолдану деңгейінен асып түседі), аспапты мемлекеттік техникалық стандарттарға сәйкес келмейтін қоректендіруші телекоммуникациялық және кабельдік желілерге қосу;
- бұйымның төменде санамалыған керек-жарақтарының істен шығуы, егер оларды ауыстыру конструкциямен көзделсе және бұйымды бөлшектеумен байланысты болмаса:

- a) қашықтан басқару пульттері, аккумуляторлық батареялар, қуат беру элементтері (батарейалар), сыртқы қуат беру блоктары және зарядтау құрылғылар;
- b) шығыс материалдары мен аксессуарлары (буыл-тую, қалпақ, белдіктер, сөмкелер, торлар, пышақтар, колбалар, терлекелер, тұғырлар, торлар, вертелалар, шлангілер, түтіктер, шетпалар, саптамалар, шаң жинағыштар, сүзгілер, иіс сіңіргіштер);
- c) батареялардан жұмыс істейтін аспаптар үшін-жарамсыз немесе сарқылған батареялармен жұмыс істеу;
- d) аккумуляторлардан жұмыс істейтін аспаптар үшін-аккумуляторларды зарядтау және зарядтау ережелерін бузудан туындаған кез келген зақымданулар.

5. Осы келіпдікті өндіруші қолданыстағы заңнамда белгіленген тұтынушының құқықтарына қосымша береді және оларды өшір дәрежеде кеметпейді.

6. Өндіруші, егер бұл бұйымды пайдалану, орнату ережелері мен шарттарын сақтамау нәтижесінде болған жағдайда, адамдағы, Ти жануарларына, тұтынушының және/немесе өзге үшінші тұлғалардың мүлкіне тікелей немесе жанама келтірілген зиян үшін; тұтынушының және/немесе өзге үшінші тұлғалардың өңкерілетін күш жағдайларының қасақана және/немесе абайсызда әрекеттері (арекетсіздігі) үшін жауапты болмайды.

7. Сервистік орталыққа жүгінген кезде бұйымды қабылдау тек таза күйінде ұсынылады (аспапта азық-түлік, шаң және басқа да ластанулар болмауы тиіс).

Өндіруші алдын ала ескертуісіз аспаптың дизайнын мен сипаттамаларын өзгертуге құқылы.

Осы бұйым үшін қызмет ету мерзімі бұйым осы пайдалану жөніндегі нұсқаулыққа және қолданылатын техникалық стандарттарға қатаң сәйкестікте пайдаланылған жағдайда, соңғы тұтынушыға сату күнінен бастап 5 жылды құрайды. Қызмет ету мерзімі аяқталғаннан кейін авторизацияланған сервистік қызметке хабарласыңыз.

ENL

УКРАЇНСЬКИЙ

ШАНОВНИЙ СПОЖИВАЧ!

Є протипоказання. Перед використанням проконсультуйтеся з лікарем.

Використання приладу протипоказане:

- вагітним жінкам;
- за наявності різного роду пошкоджень шкіри в ділянці масажу, у тому числі опіків і шкірних захворювань;
- у період прийому болезаспокійливих і заспокійливих засобів;
- особам, які використовують кардіостимулятори.

Будь ласка, перед початком експлуатації уважно вивчіть дану інструкцію, що містить важливу інформацію щодо правильної та безпечної експлуатації приладу. Подбайте про збереження даної інструкції. Виробник не несе відповідальності в разі використання приладу не за прямим призначенням і при недотриманні правил й умов, що вказані в цій інструкції, а також у разі спроб некваліфікованого ремонту приладу. Якщо Ви бажаєте передати прилад для використання іншій особі, будь ласка, передавайте його разом із цією інструкцією.

Масажер є побутовим приладом і не призначений для використання в промислових цілях!

1. ЗАХОДИ БЕЗПЕКИ

Придбаний Вами прилад відповідає всім офіційним стандартам безпеки, застосованим до електроприладів у Російській Федерації.

Щоб уникнути виникнення ситуацій, небезпечних для життя і здоров'я, а також передчасного виходу приладу з ладу, необхідно суворо дотримуватися перерахованих нижче умов:

- Перед першим включенням перевірте, чи відповідають технічні характеристики, зазначені на виробі, параметри електромережі. Забороняється використовувати несправний прилад. Якщо прилад пошкоджений або несправний, не намагайтеся ремонтувати прилад самостійно. Зверніться в авторизований сервісний центр виробника.
- При пошкодженні шнурів живлення його заміни, щоб уникнути небезпек, повинен здійснювати виробник, сервісна служба або аналогічний кваліфікований персонал.
- Забороняється використання будь-яких аксесуарів, не рекомендованих виробником.
- Забороняється занурювати прилад у воду або іншу рідину, щоб уникнути пошкодження приладу.
- Дбайливо поводьтеся з приладом, не допускайте, щоб він падав або піддавався іншим сильним механічним впливам.
- Якщо прилад не використовується, стежте за тим, щоб він був вилучений. Зберігайте прилад у недоступному для дітей місці.
- Забороняється використовувати прилад водіїв під час керування транспортним засобом.
- Забороняється використання приладу під час недозудження або сонливості.
- При повній несприятливій відчутті або нездужання під час масажу припиніть сеанс і зверніться до лікаря.
- Використовуйте прилад тільки за його прямим призначенням, дотримуючись рекомендацій у керівництві.
- Забороняється використовувати прилад на вулиці, а також у приміщеннях, де розпоршуються будь-які речовини, і в приміщеннях із високою вологістю.
- Забороняється накривати прилад під час його роботи, тому що це може призвести до перегріву приладу і загоряння.
- Бережіть прилад від тривалого впливу прямих сонячних променів, високих температур або вологості.
- Прилад не призначений для використання особами (включаючи дітей) зі зменшеним фізичним, чуттєвим або розумовим здібностями або за відсутності в них життєвого досвіду або знань, якщо вони не перебувають під контролем або не проінструктовані про використання

приладу особою, відповідальною за їх безпеку. Діти повинні перебувати під контролем для недопущення гри з приладом.

- Особливі умови з перевезення (транспортування), реалізації: немає.

2. ОПИС ПРИЛАДУ

1. Масажер
2. Змінна насадка
3. Кнопка включення й установа режиму роботи
4. Індикатори режимів
5. Гніздо зарядження
6. Насадка «Конус»
7. Насадка «Кулія»
8. Насадка «Виделка»
9. Насадка з шипами

3. КОМПЛЕКТНІСТЬ

1. Масажер – 1 шт.
2. Кабель USB (Type-C) – 1 шт.
3. Насадка – 4 шт. («Кулія», «Виделка», «Конус», насадка з шипами)
4. Керівництво з експлуатації – 1 шт.

4. ПОРЯДОК РОБОТИ

УВАГА!

- Не допускається використання особами з серцевими захворюваннями й особами з кардіостимуляторами.
- Не допускається використання особами з підтвердженим діагнозом «рак».
- Не допускається використання приладу в чутливих зонах: шийного і спинного відділів хребта, обличчя і голови.

1. Підключіть масажер до адаптера через USB-кабель. Використовуйте адаптер живлення напругою 5 В і струмом не більше 2 А (адаптер живлення в комплекті не поставляється).
2. Для використання масажера протягом 1 години необхідно зарядити акумулятор протягом 2 годин. В інтенсивному режимі (див. далі) час роботи скорочується за рахунок збільшеного енергоспоживання.
3. Щоб включити масажер, затисніть кнопку включення на 3 секунди.
4. Прилад має 6 режимів роботи, над кнопкою включення розташовані індикатори, які покажуть обраний режим. Щоб підвищити швидкість, натисніть кнопку включення.
5. Щоб вилучити прилад, затисніть кнопку включення на 3 секунди.

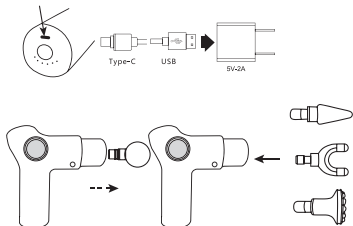

ПРИМІТКА:

- При першому використанні необхідно заряджати прилад 3 години.
- Під час зарядки індикатори будуть мигати. Після того як акумулятор масажера повністю зарядиться, індикатори будуть постійно світити.
- Якщо притиснути масажер до тіла, включиться інтенсивний режим, при якому обороти електродвигуна збільшаться. Щоб уникнути пошкодження м'язів і кісток, безперервна робота в інтенсивному режимі обмежена 15 хвилинами, після чого масажер відключиться.



РЕКОМЕНДАЦІЯ:

- Не масажуйте одну ділянку тіла більше 3 хвилин.
- Не використовуйте прилад більше 30 хвилин.
- Інтервал між масажими не менше 15 хвилин.
- Масаж рекомендується проводити за схемою «зверху вниз» (від шиї до сцени).
- Особам із підвищеною тактильною чутливістю для додаткової комфорту можна покласти на масажовану частину тіла рушник.
- Савант масажу краще проводити через годину після прийому їжі.
- Основні ділянки застосування: шию-комірцева зона, шия, плечі, спина, стегна, литки, ступні ніг.

5. ДОГЛЯД ЗА ПРИЛАДОМ

1. Включіть прилад, тривалим натисканням кнопки включення.
2. Корпус приладу протріть м'якою сухою тканиною без застосування чистильних засобів. Допускається чищення вологою м'якою тканиною з використанням неагресивних засобів для догляду, після чого необхідно протерти прилад насухо.
3. Змініть насадку масажера, протріть насадку вологою м'якою тканиною з використанням неагресивних чистильних засобів, протріть насадку насухо.
4. Кувльова насадка має бархатисту поверхню, на якій можуть накопичуватися частинки епідермісу. Промийте насадку в мильному розчині, сполосніть чистою водою і висушіть її перед застосуванням.

6. ТЕХНІЧНІ ХАРАКТЕРИСТИКИ

- Живлення: акумулятор Li-ion 1800 мАч, 7,4 В  2 А
- Потужність: 30 Вт
- Живлення: 5 В  2 А
- Час зарядження перед першим використанням: 3 години
- Час зарядження для наступного використання: 1,5-2 години
- Автономність після повної зарядки до 60 хвилин. В інтенсивному режимі - 25 хвилин.



7. ЗАХИСТ НАВКОЛИШНЬОГО СЕРЕДОВИЩА, УТИЛІЗАЦІЯ ПРИЛАДУ

Упаковка, сам прилад зроблені з матеріалів, які можуть бути використані повторно. Якщо можливо, при утилізації викидайте їх у контейнер, призначений для повторно використовуваних матеріалів.

УТИЛІЗАЦІЯ ПРИЛАДУ

Прилад після завершення терміну служби може бути утилізований окремо від звичайного побутового сміття.

Його можна здати в спеціальний пункт прийому електронних приладів і електроприладів на переробку.

8. ІНФОРМАЦІЯ ПРО СЕРТИФІКАЦІЮ, ГАРАНТІЙНІ ЗОБОВ'ЯЗАННЯ

Термін служби для даного виробу становить 5 років із дати реалізації кінцевого споживачу за умов, що вибір використовується в суворій відповідності до даної інструкції з експлуатації та застосованими технічними стандартами. Після завершення терміну служби зверніться до найближчого авторизованого сервісного центру для одержання рекомендацій із подальшої експлуатації виробу. Дата виробництва виробу вказана в серійному номері (2 із 3 знаки - рік,

4 і 5 знаки - місьць виробництва). Гарантієне і післягарантієне обслуговування здійснюється генеральним сервісним центром ТОВ «Ларіна-Сервіс», м. Краснодар. Тел.: 8 (861) 991-05-42. Адреса та інші реквізити організації, уповноваженої на прийняття претензій від покупця, яка здійснює ремонт і технічне обслуговування товару в Україні, вказана на сайті <https://centek.ru/servis>.

Продукція має сертифікат відповідності.



9. ІНФОРМАЦІЯ ПРО ВИРОБНИКА І ІМПОРТЕРА

Імпортер: ИП Аструмун К.Ш. Адреса: Росія, 350912, м. Краснодар, смт. Пашівський, вул. Отамана Лисенка, 23. Тел.: 8 (861) 2-600-900.

ШАНОВНИЙ СПОЖИВАЧ!

Термін гарантії на всі прилади 12 місяців з дати реалізації кінцевого споживачу. Даним гарантієним товаром виробник підтверджує справність даного приладу і бере на себе зобов'язання щодо безкоштовного усунення всіх несправностей, що виникли з вини виробника.

УМОВИ ГАРАНТІЙНОГО ОБСЛУГОВУВАННЯ:

1. Гарантія діє при дотриманні таких умов оформлення:

- правильне і чітке заповнення оригінального гарантієного талона виробника із зазначенням найменування моделі, її серійного номера, дати продажу, за наявності печатки фірми-продавця і підпису представника фірми-продавця в гарантієному талоні, печаток на кожному відділеному купоні, підпису покупця. Виробник залишає за собою право на відмову в гарантієному обслуговуванні в разі ненадання вказаних вище документів, або якщо інформація в них буде неточною, нерозбірливою, суперечливою.

2. Гарантія діє при дотриманні таких умов експлуатації:
 - використання приладу в суворій відповідності до інструкції із експлуатації;
 - дотримання правил і вимог безпеки.

3. Гарантія не включає періодичне обслуговування, чищення, установлення, налаштування приладу на дому у власника.

4. Випадки, на які гарантія не поширюється:

- механічні пошкодження;
- природний знос приладу;
- недотримання умов експлуатації або помилкової дії власника;
- неправильна установка, транспортування;
- стихійні лиха (біскавка, пожежа, повінь та ін.), а також інші причини, що не залежать від продавця і виробника;
- потрапляння всередину приладу сторонніх предметів, рідин, комах;
- ремонт або внесення конструктивних змін неуповноваженими особами;
- використання приладу в професійних цілях (навантаження перевищує рівень побутового застосування), підключення приладу до живильних телекомунікаційних і кабельних мереж, що не відповідають Державним технічним стандартам;
- вихід із ладу перерахованої нижче приладів виробу, якщо їх заміна передбачена конструкцією і не пов'язана з розбиранням виробу.

- a) пульти, дистанційного керування, акумуляторні батареї, елементи живлення (батарейки), зовнішні блоки живлення і зарядні пристрої;
- б) витратні матеріали й аксесуари (упаковка, чохли, ремінь, сумки, стіжки, ножи, колби, тарілки, підставки, реашки, рожки, шпалги, трубки, щітки, насадки, ліпозбірки, фільтри, поглиначі запаху);
- для приладів, що працюють від батарейок;
- робота з невідповідними або спрацьованими батарейками;
- для приладів, що працюють від акумуляторів, - будь-які пошкодження, викликані порушеннями правил зарядження і підзарядження акумуляторів.

5. Ця гарантія надається виробником на додаток до пра віл споживача, установлених чинним законодавством, і жодного мірою не обмежує їх.

6. Виробник не несе відповідальності за можливість вибачу, прямо або побічно завдану продукцією TM CENTEK людям, домашнім тваринам, майну споживача та/або інших третіх осіб у разі, якщо це сталося в результаті недотримання правил і умов експлуатації, встановлених

вибору, навмисних і/або необережних дій (бездіяльності) споживача та/або інших третіх осіб, біля об'єкта незапланованої служби.

7. При зверненні в сервісний центр прийом вибору надається тільки в чистому вигляді (на прикладі не повинно бути записки про продуктивні харчування, пилу та інших забруднень).

Виробник залишає за собою право змінювати дизайн і характеристики приладу без попереднього повідомлення.

Термін служби для даного вибору становить 5 років із дати реалізації кінцевою споживачу за умови, що виріб використовується в суворій відповідності до даної інструкції з експлуатації та застосуванням технічними стандартами. Після завершення терміну служби зверніться до найближчого авторизованого сервісного центру для одержання рекомендацій із подальшої експлуатації вибору. Дата виробництва вибору вказана в серійному номері (2 і 3 знаки - рік, 4 і 5 знаки - місяць виробництва).

КЫРГЫЗЧА

УРАМТУУ КЕРЕКТӨВӨҮ!

Каршы көрсөтмөлөр бар. Колдонуудан мурун дарызгерге кайрылыңыз.

Шайманды колдонууга каршы шарттар:

- боюнча бар аялдар;
- укалоо аймагында теринин жаракаттын ар кандай түрлөрү, анын ичинде күйүк жана тери оорулары болгондо;
- ооруна басаңдатуучу жана тынчтандуу дары ичип жатканда;
- кардиостимулятор колдонгон адамдар.

Сураныч, аспапты колдонуудан мурун, шайманды туура жана коопсуз пайдалануу боюнча маанилүү маалыматтары жазылган берилген көрсөтмөнү жакшылап окуп чыгыңыз. Берилген көрсөтмөнү жолго бошуна кам көрүңүз. Өндүрүүчү жооптуу эмес, эгерде шайман максатына ылайык пайдаланбаса, колдонмодо көрсөтүлгөн эрежелер жана шарттар сакталбаса, ошондой эле квалификациясыз оңдоо аракеттер болсо. Эгерде сиз шайманды башка адамга колдонууга берип жатсаңыз, анда аны берилген колдонмо менен кошо өткөрүп бериңиз.

Укалоочу бул тиричилик шайманы жана өнөр жай максаттар үчүн колдонуубай!

1. КООПСУЗДУК ЧАРАЛАР

- Сиз сатып алган шайман Россия Федерациясындагы электр шаймандарына тиешелүү коопсуздуктун бардык расмий стандарттарына жооп берет.
- Өңүгө жана ден-соолукка кооптуу кырдаалдарды болтурбоо үчүн, жана шаймандын эрте иштөө эрте чыгып калышы үчүн, төмөндө келтирилген шарттар так сакталышы керек: Биринчи жолу колдонуудан мурун, аспаптын техникалык мүздөмдөлөрүнүн электр менен жабдууга туура келер - келбесин текшерип алыңыз. Бузук шайманды колдонууга тыюу салынат. Эгер шайман бузук же оңдолбой турган болсо, шайманды өзүңүз оңдонгоо аракет кылбаңыз.
- Өндүрүүчүнүн ыйгарым укуктуу тейлөө борборун кайрылыңыз.
- Электр зымы бузулган болсо, кооптуу жагдай жаратпаш үчүн аны өндүрүүчү, тейлөө борбору же ошондой сыяктуу квалификациялуу кызматкер алмаштырышы керек.
- Өндүрүүчү тарабынан сунушталбаган ар кандай аксессуарларды колдонууга тыюу салынат.
- Шайманга зыян келтирбеш үчүн, шайманды сууга жана башка суюктуктарга батырганга тыюу салынат.
- Шайманды зыянсыз менен колдонуңуз, анын түшүп кетишине жол бербейсиз же башка күчтүү механикалык стресске кабылбаңыз.

- Эгер шайман колдонулбаса, анын өчүк болгонун текшерип алыңыз. Шайманды балдар жетпеген жерде сактаңыз.
- Айдоо учурунда шайманды колдонууга тыюу салынат.
- Өзүн начар сезген же уйкусу келген адамдарга колдонууга тыюу салынат.
- Эгерде укалоо учурунда кандайдыр бир ыңгайсыздык же начар сезүү пайда болсо, сеансты токтотуп, докторга кайрылыңыз.
- Колдонмодогу сунуштарга ылайык, шайманды максатына ылайык гана колдонуңуз.
- Шайманды сыртта, ошондой эле ар кандай заттар чычылган бөлмөлөрдө жана нымдуулугу жогору бөлмөлөрдө колдонууга тыюу салынат.
- Иштеп жаткан шайманды жабдууга тыюу салынат, анткени бул шаймандын ысып кетишине жана өрт чыгышына алып келиши мүмкүн. Аспапты күн нурунун, жогорку температуранын же нымдуулуктун узак убакыттыгы таасиринен алыс болуңуз. Шайманды физикалык, сезимтал, же акыл жөндөмдүүлүгү начар болгон адамдарга (балдарга), жашоо тажрыйбасы жана билими болбогондуктан колдонгонго болбойт, эгер аларды шайманды колдонуунун эрежесин билген жана алардын коопсуздугу үчүн жооптуу адамдын көзөмөлүндө болбосо. Балдар шайман менен ойнобош үчүн аларды көзөмөлдөө керек.
- Ташуу (алып өтмөк), сатуу үчүн өзгөчө шарттар: жок.

2. ШАЙМАНДЫН СҮРӨТӨЛӨШҮ

- 1. Укалоочу
- 2. Алмаштырылуучу тиркеме
- 3. Күйүгүзүү жана иштөө режимин орнотуу үчүн баскыч
- 4. Режими көрсөткүчтөр

- 5. Кубаттоонун уячасы
- 6. «Конус» тиркеме
- 7. «Шар» тиркеме
- 8. «Вилка» тиркеме
- 9. Учтуу тиркеме

3. ТОЛГУКТУК

- 1. Укалоочу - 1 д.
- 2. USB (Type - C) кабели - 1 д.
- 3. Тиркеме - 4 д. (жетер, вилка, конус, учтуу тиркеме)
- 4. Колдонуучунун жетекчилик - 1 д.

4. ИШТӨӨ ТАРТИБИ

КӨНҮҮ БҮРҮҮЗҮ

- Жүрөгү ооруган жана кардиостимулятор бар адамдарга колдонууга уруксат берибейт.
- Рактын диагнозу тастыкталган адамдар тарабынан колдонууга уруксат берибейт.
- Шайманды сезгич жерлерде: моюн жана белдин омурткаларда, жүз менен башта колдонууга уруксат берибейт.

- 1. USB- кабель аркылуу укалоочуну адаптерге туташтырыңыз. 5 В чыңалуудагы жана 2 А дан ашпаган ток адаптерин колдонуңуз (комплектте кубатуу адаптер келбейт).
- 2. Укалоочу 1 саат иштешти үчүн, аккумуляторун 2 саат бою кубаттоо керек. Интенсивдүү режимде (төмөндө кара) иштөө убактысы, энергияны керектөөнүн көбөйүшүнө байланыштуу, кыскарат.
- 3. Укалоочуну иштетүү үчүн, күйүгүзүү баскычын 3 секунд бою басып туруңуз.
- 4. Шайман 6 иштөө режимдерге ээ, күйүгүзүү баскычтын үстүндө тандалган режимди көрсөткөн көрсөткүчтөр бар. Үйлөмдүктө көбөйтүү үчүн, күйүгүзүү баскычын басыңыз.
- 5. Шайманды өчүрүү үчүн, күйүгүзүү баскычын 3 секунд бою басып туруңуз.

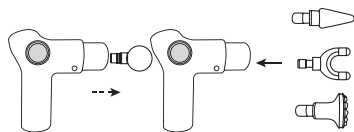
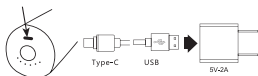

ЭСКЕРТҮҮ:

- Шайманды биринчи жолу колдонуудан мурун, аны 3 саат боюнча кубаттоо керек.
- Кубаттоо учурунда көрсөткүчтөр дайыма - өчүп турат. Укалоочунун аккумулятору толук кубаттоо болгондо, көрсөткүчтөр кайыма күйүп калат.
- Эгер сиз укалоочуну денеңизге такасаныз, анда электр кыймылдаткычынын ылдамдыгы жогорулаган интенсивдүү режим күйөт. Илүчүндөрдү жана сөөктөргө зыян келтирбеш үчүн интенсивдүү режимде үзгүлтүксүз иштөө 15 мүнөткө чейин чектелип, андан кийин укалоочу өчүрүлөт.

СУНУШАР:

- Денеңиздин бир эле жерин 3 мүнөттөн ашык укалабаңыз.
- Шайманды 30 мүнөттөн ашык колдонууңуз.
- Укалоочуну аралыгы кеминде 15 мүнөт.
- «Укалоочу» өйдөдөн - ылдыйга « (иондоңдон белге)» схема менен жасоо сунушалат.
- Сезгичтиги жогору болгон адамдар үчүн, кошумча ыңгайлуулук үчүн, дененин укалаган бөлүгүнө сүлгү төшөсүз болот.
- Укалоо сөөктө таямтангандан бир саат өткөндөн кийин жасоо сунушалат.
- Колдонуунун негизги багыттары: моюнчасынын жака жери, моюн, далай, артка муруткасы, жамбаш, музоо, бут.

5. ШАЙМАНГА КАМ КӨРҮҮ

1. Күйүгүзү баскычын узак басып, шайманды өчүрүңүз.
2. Шаймандын көрүлсүн, тазалоочу каражаттарды колдонбой туруп, жумшак кургак чүпүрөк менен сүртүңүз. Агрессивдүү эмес тазалоочу каражаттарды колдонуп, ным чүпүрөк менен тазалоого уруксат берилет, андан кийин шайманды кургатып аарчык салыш керек.
3. Укалоочунун тиркемелерин чечиңиз, аларды агрессивдүү эмес каражаттарды кошуп сүртүңүз, анан тиркемелерди кургатып аарчыңыз.
4. Шар тиркемеси бархат менен капталган, анда эпидермистин бөлүкчөлөрү топтошуу мүмкүн.

6. ТЕХНИКАЛЫК МҮНӨЗДӨМӨЛӨР

- Көрсөткүчү: Li-ion 1800 мАч, 7,4 В \equiv 2 А
- Күчүлүгү: 30 Вт
- Көрсөткүчү: 5 В \equiv 2 А
- Биринчи жолу колдонуудан мурун кубаттоо убактысы: 3 саат
- Кийинки колдонуудан мурун кубаттоо убактысы: 1,5 - 2 саат
- Толук кубаттоодон кийин иштөө: 60 мүнөт. Интенсивдүү режимде: 25 мүнөт.



7. ШАЙМАНДЫ УТИЛЬДЕШТИРӨӨ

Кутусу жана шайман өзү кайра иштелиүүчү материалдардан жасалган. Мүмкүн болушунча аларды кайра иштелиүүчү материалдар үчүн жасалган идишке таштаңыз.

8. КҮТӨЛҮК ЖӨНҮНДӨ МААЛЫМАТ, КЕПИЛДИК МИЛДЕТТЕНИМСИ

Бул өнүмдүн иштөө мөөнөтү акыркы колдонуучуга сатылган күндөн баштап 5 жыл тузат, шайман ушул эксплуатациялык көрсөтмөлөргө жана колдонулуп жаткан техникалык стандарттарга ылайык так колдонулса. Шаймандын чыгарылган күнү катардагы номерде көрсөтүлөт (2 жана 3 белгиси - жалпы, 4 жана 5 белгиси - өндүрүш айы). Иштөө мөөнөтү аяктаганда, жакынкы ыйгарым укуктуу тейлөө борборунга кайрылып, шайманды андан ары пайдалануу боюнча сунуштарды алыңыз. Кепилдик жана кепилдиктен кийинки тейлөө «Ларина-Сервис» жалпы тейлөө борбору тарабынан жүргүзүлөт. Краснодар шаары, тел.: 8 (861) 2-600-900. Кыргыз республикасындагы сатып алуучулардын дооматтарын кабыл алат турган жана өнүмдөрдү оңдоо жана тейлөө ишин ашырган уюмдун дарегинде жана <https://centek.ru/servis-veb> - сайтында көрсөтүлгөн. Произукциянын шайкештик сертификаты бар.



9. ӨНДҮРҮҮЧҮ ЖАНА ИМПОРТТОЧУ ЖӨНҮНДӨ МААЛЫМАТ

Импортоочу: жеке ишкер Асруман К. Ш. Дарек: Россия, 350912, Краснодар шаары, Пашковский айылы, Атаман Лысенко көчөсү, 23. Тел.: 8 (861) 2-600-900.

УРМАТТУ КЕРЕКТӨЧҮ!

Бардык түзөмөктөрдүн кепилдик мөөнөтү акыркы керектөөчүгө сатылган күндөн баштап 12 ай. Ушул кепилдик калуу менен өндүрүүчү бул шаймандын жарактуу экенигин ырастайт жана өндүрүүчү тарабынан келип чыккан бардык бузууларды акысыз жоюу милдетин алып жатат.

КЕПИЛДИК ТЕЙЛӨӨ ШАРТТАРЫ

1. Кепилдик каттоонун төмөнкү шарттарын эске алуу менен жарактуу:
 - баштапкы өндүрүүчүнүн кепилдик баракчасын туура жана так толтуруу, модельдин атын көрсөтүү, модельдин сериялык саны, сатылган күнү жазыласа, ар бир кепилдик талонунда сатуучу фирманын штампы, сатуучу фирманын өкүлүнүн колу бар болсо.
 - Жогоруда көрсөтүлгөн документтер берилбеген учурда, же алардагы маалыматтар толук эмес, окулбай турган, карама каршы келген учурда, өндүрүүчү кепилдик кызматынан баш тартууга укуктуу.
 2. Кепилдик төмөнкү иштөө шарттарын эске алуу менен жарактуу:
 - шаймандын колдонуу көрсөтмөсүнө ылайык так колдонуу,
 - эрежелерди жана копусдук талаптарын сактоо.
 3. Кепилдик мезгил-мезгили менен техникалык тейлөө, тазалоо, орнотуу, шайманды ээсинин үйүндө жөндөө камтылбайт.
 4. Кепилдикке кирбеген учулар:
 - механикалык зыян,
 - шаймандын табигый эскириши;
 - иштөө шарттарын сактабоо же ээсинин туура эмес аракеттери;
 - туура эмес орнотуу, ташуу,
 - табигый кырсыктар (чагылган, өрт, сел ж.б.), ошондой эле сатуучуга жана өндүрүүчүгө тийешеси болбогон башка себептер;
 - шаймандын ичине бөтөн заттардын, суюктуктардын, кург-кумурскалардын кирип кетиши;
 - уруксатсыз адамдар тарабынан оңдоо же структуралык өзгөрүүлөр;
 - шайманды кемситип максаттарда колдонуу (жүк ички көрөткөнүнөн деңгээлинен ашат).
- Шайманды мамлекеттик техникалык стандарттарга ылайык болбогон телекоммуникация жана кабелдик тармактарга кошуу.
- Буюмдун төмөнкү аксессуарларын иштен чыгышы, эгерде аларды алмаштыруу долбоордо каралса жана буюмду демонтаждоо менен байланышпаса:

- а) узактан башкаруу пульттар, аккумулятордук кубаттагычтар, батареякалар, тышкы кубат берүүчү жана кубаттагычтар;
- б) сартпалуучу материалдар жана аксессуарлар (чехол кутусу, курлар, баштыктар, торлор, бычактар, колбалар, табактар, жээкчелер, рашеткалар, вейлдер, шлагдар, түтүктөр, шланжалар, тиркемелер, чаң жинагучулар, чыпкалар, жыт сиңиргичтер);
- батареякалар менен иштеген шаймандар үчүн - жараксыз же түтөнгөн батареякалар менен иштөө;
- батареяка менен иштеген шаймандар үчүн - батареякаларды кубаттоо эрежелеринин бузулушунан келип чыккан ар кандай зыян.
- 5. Берилген кепилдик өндүрүшү тарabyнан кошумча колдонулган жана керектөөчүнүн колдонуудагы мыйзамына мыйзам укуктарын эч кандай чектөбөйт.
- 6. Өндүрүшү TM CENTEK тий өндүрүшү адамдарга, үй жанбарларына, керектүү мүлкүнө жана /же керектөөчүлөрдүн жана / же башка үчүнчү адамдардын зтигтисы аракеттерине (аракетсиздигине), фосф-мажордук жагдайларга түздөн-түз же кыйыр түрдө кептирилген зыян үчүн жооп бербейт.
- 7. Тейлөө борборуна кайрылганда, буюм таза түрүндө жана берилет (Шаймандын үстүндө тамактын калдыктары, чаң жана башка кир заттар бөлбөшү керек).

Өндүрүшү шаймандын дизайнын жана үнүздөмөлөрүн алдын ала эскертүүсү өзгөртүү үчүн өзүнө калтырат.

Берилген өнүмдүн иштөө мөөнөтү акыркы колдонуучуга сатылган күндөн баштап 5 жыл түзөт, шайман ушул эксплуатациялык көрсөтмөлөргө жана колдонулуп жаткан техникалык стандарттарга ылайык так колдонулса. Иштөө мөөнөтү аяктаганда, ыгарым укуктуу тейлөө борборуна кайрылып, шайманды андан ары пайдалануу боюнча сунуштарды алыңыз. Шаймандын чыгарылаткан күнү катардагы номерде көрсөтүлөт (2 жана 3 белгиси - жылы, 4 жана 5 белгиси - өндүрүш айы).



ՀԱՅԵՐԵՆ ԱՊՍՏՈՐՈՂ

- Կան հավաքողներուն: Օգտագործելուց առաջ խորհուրդները բժշկի հետ: Ասորի օգտագործումը հակացուցված է
- հիվ կանայաց
- մերման հետվածում մաշկի տարբեր տեսակի վնասվածքների (այլ թվում այրվածքների և մաշկային հիվանդությունների) առկայության դեպքում;
- ցավազրկողներ և հանգստացնող միջոցներ ընդունելու ժամանակահատվածում;
- սրտի իրթանիչ սարքեր օգտագործել վարդկանը:

հետքում ենք օգտագործելուց առաջ ուշադրել կարդայ այս ձեռնարկը, որը պարունակում է կարևոր տեղեկություններ սարքի ճիշտ և անվտանգ օգտագործման մասին: Միանց այս ձեռնարկը: Արտադրողը պատասխանատվություն չի կրում սարքը նախատեսվածից այլ նպատակով օգտագործելու և այս ձեռնարկում նշված կանոններն ու պայմանները չպահպանելու, ինչպես նաև սարքը ոչ որակյալ վերանորոգելու դեպքում: Եթե ցանկանում եք սարքը փոխանցել մեկ այլ անձի օգտագործելու համար, ապա փոխանցել այն սովալ ձեռնարկի հետ միասին:

Մերտու սարքը կենցարային տեխնիկա է և նախատեսված չէ արդյունաբերական նպատակով օգտագործման համար:

1. ԱՆԱՏԱՆՈՒԹՅԱՆ ԱՊԱՀՈՒՄԱՆ Միջոցներ

Կյանքի և առողջության համար վտանգավոր իրավիճակների շեր գնած սարքը համապատասխանում է Ռուսաստանի Դաշնությունում Էլեկտրական սարքերի նկատմամբ Լիարաժրվող ավտոմատության բոլոր պաշտոնական չափանիշներին: Կյանքի և առողջության համար վտանգավոր իրավիճակների առաջացումը, ինչպես նաև սարքի վնասումը փչացվող կակիտելու համար անհրաժեշտ է փոխորդել պահպանելու սովան նշված պայմանները:

Սարքը առաջին անգամ միացնելուց առաջ ստուգել, արդյոք սարքի վրա նշված տեխնիկական բնութագրիչ համապատասխանում է Էլեկտրացանցի պարամետրներին: Բերի սարքի օգտագործումը չի բովախում: Եթե սարքը վնասված է կամ անսարքություն ունի, մի փորձել իջնուրդյուն վերանորոգել այն: Ունեց արտադրողի կողմից նախագրված պատասխանակալ նետուրով: Եթե Էլեկտրական լարը վնասված է, ապա դրա փոխարինումը պետք է իրականացնել արտադրողը, սպասարկման ծառայությունը կամ համապատասխան որակավորում ունեցող անձնակազմը վտանգից խուսափելու համար:

Արգելվում է օգտագործել պարագրներ, որոնք խորհուրդ չեն տրվում արտադրողի կողմից:

Սարքը չնախատելու համար մի ընկղեց այն ջրի կամ այլ հեղուկների մեջ: Խնայելով վերաբերելք սարքին, թույլ մի տվեք, որ այն ընկղի կամ ենթարկվի այլ ուժեղ տեսակի վնասվածքների ազդեցությունների:

Եթե չեք օգտագործում սարքը, անջատեք այն: Պահեք սարքը երիխաների համար անխաասնելի տրումը:

Արգելվում է վարդրողի օգտագործել սարքը մեքուես վարելիս: Մի օգտագործեք սարքը, երբ հիվանդ եք կամ ընկղտ եք:

Եթե մերման ընթացքում ին-որ անխաատնություն կամ անհնագառություն եք զգում, դադարեցեք մերմումը և խորհուրդները բժշկի հետ: Օգտագործեք սարքը միայն նախատեսված նպատակով՝ հետևելով ձեռնարկում նշված խորհուրդներին:

Արգելվում է օգտագործել սարքը դրսում, բարձր խոնավություն ունեցող տարածքներում, ինչպես նաև տարածքներում, որտեղ օդի մեջ տարածում են որևէ կոլոբեր:

Արգելվում է ծածկեք սարքը միացած ժամանակ, քանի որ դա կարող է հանգեցնել սարքի զերտաբացմանն ու հեղոնի թռկանակ: Չեղու պահեք սարքը արևի ուղիղ ճառագայթների, բարձր ջերմաստիճանների կամ խոնավության ներկատես ազդեցությունների: Սարքը նախատեսված չէ ֆիզիկական, զգայական կամ մտադրող կեղա կարողություններ ունեցող անձանց (այլ թվում երեխաների) կամ կյանքի փորո ու գիտելուց չուսեցող անձանց կողմից օգտագործման համար, եթե նրանք չեն վերանորոգվում կամ սարքի օգտագործման ցուցումներ չեն տրաքել այն անձից, ով պատասխանատու է իրենց անհնագառության համար: Երեխաները պետք է գտնվեն վերանորոգության ներքո՝ սարքի հետ խաղալը կանխարգելելու համար:

Բեռնափոխարաններ, իրացման հատուկ պայմաններ չկան:

2. ԱՊՈՒՆ ԿԱՐԴՈՒՄԱՆ ՀԱՏՈՒՆ ԱՆՍՏՈՐՈՂՈՒԹՅՈՒՆ

1. ՄԵՐՄՈՒ ԱՄՈՐ
2. ՓՈՒՆՈՒՅ ԿՑՈՐ
3. ՄՈՒՍՆԱՆ և ԱՆՇԱՏԱՆՔՆԵՐԻ ՌԵԺԻՄԻ ԱՆՇԱՏԱՆՔԱՆ ԿՈՏԱԿ
4. ՌԵԺԻՄՆԵՐԻ ՑՈՒՑՈՆԵՐ
5. ԼԻՔՍԱՊՈՐՏԱՆ ԲՆԻԿ
6. «ԿՈՒ» ԿՑՈՐ
7. «ՂՈՒԿ» ԿՑՈՐ
8. «ՎՈՒՄԱ» ԿՑՈՐ
9. ՓԵՐՈՒԿ ԿՑՈՐ

3. ՓԱՅՅԵՒՆ ՊԱՐՈՒՆԱԿՈՒՅՈՒՆԸ

1. Մերսող սարքը 1 իսառ
2. USB կաբլ (Type-C) 1 իսառ
3. Ացրող 4 իսառ (ձևիկի, վարակայ, կոն, փշերով կցրող)
4. Օգտագործողի ձեռնարկ՝ 1 իսառ

4. ԱՆՆԱՏԱՆՔԻ ԿԱՐԳ

ՈՒՆԱՐՈՒՅՈՒՆ

1. Չի թույլատրվում օգտագործել սրտի հիվանդություն ունեցող կամ սրտի խթանիչ սարքեր օգտագործող մարդկանց;
2. Չի թույլատրվում օգտագործել թաղանթի հաստատված ախտորոշմամբ մարդկանց;
3. Չի թույլատրվում օգտագործել սարքը զգայուն հատվածներում՝ որևէաչափ պարանոցային և մեջքային համվածներում, դեմքի և գլխի վրա:

1. Միացրեք մերսող սարքը ադապտերիև USB կաբլով: Օգտագործեք 5 Վ լարում և 2 Ա-ից ոչ ավել հոսանք ունեցող սնուցման ադապտեր (սնուցման ադապտերը ներառված է: Փաշթեղի մեջ):
2. Մերսող սարքը 1 ժամ օգտագործելու համար անհրաժեշտ է 2 ժամ լիցքավորել մարդուց: Խնտեսիվ ռեժիմում (ոնև ստորև) օգտագործման ժամանակը կրճատվում է Էլեկտրաներգիայի ավելացված սպառման պատճառով:
3. Մերսող սարքը միացնելու համար 3 վայրկյան սեղման պահեք միացման կոճակը:
4. Սարքն ունի 6 աշխատանքային ռեժիմ, միացման կոճակի վերևում կան ցուցիչներ, որոնք ցույց են տալիս ընտրված ռեժիմը: Արագություն ավելացնելու համար սեղմեք միացման կոճակը:
5. Արքն անշատելու համար 3 վայրկյան սեղման պահեք միացման կոճակը:

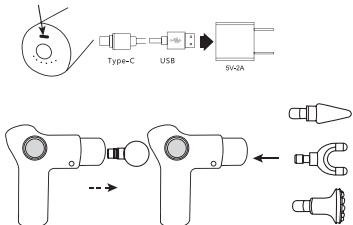

ՆՇՈՒՄ

1. Առաջին անգամ օգտագործելուց առաջ անհրաժեշտ է 3 ժամ լիցքավորել սարքը:
2. Լիցքավորման ժամանակ ցուցիչները թաքրում են: Երբ մերսող սարքի մարտկոցն ամբողջովն լիցքավորվում է, ցուցիչները սկսում են անթաթթ վառել:
3. Եթե մերսող սարքը սեղմում եք մարմնի, ապա միսում և ինտեսիվ ռեժիմ, որի ժամանակ Էլեկտրանայն շարժիչի փաղյուկներն ավելանում են: Սկսվածի և ուկրոնների կոնտակտներից խուսափելու համար ինտեսիվ ռեժիմի անընդմեջ աշխատանքը սահմանափակվում է 15 րոպեով, որից հետո մերսող սարքը անշատվում է:

ԽՈՐՀՈՒՐՆԵՐ

- Մի մերսեք մարմնի մի հատվածը 3 րոպեից ավելի:
- Մի օգտագործեք սարքը 30 րոպեից ավելի:
- Մերսումների միջև ընդմիջումը անակաճ 15 րոպե է:
- Խորհուրդ է տրվում սերսումն իրականացնել «վերից վար» (պարանոցից դեպի մեջք):
- Բարձր զգայունություն ունեցող մարդիկ կարող են սրբիչ ղեխե մարմնի մերսուրը հատվածի վրա լուցցուցիչ հարմարավետության համար:
- Ավելի լավ է անցկացնել մերսումն սենյակ ուսեղուց մեկ ժամ անց:
- Կիրառման իրականան հատվածները պարանոցը, ուսերը, մեջքը, ազրոները, սրունքները, ուրբերը:



5. ՍԱՐՔԻ ԽՆԱՆՔ

1. Անջատեք սարքը երկար սեղմած պահելով միացման կոճակը:
2. Մրբեք սարքը փափուկ չոր կտորով առանց մաքրող միջոցներ օգտագործելու: Սաքրեք սարքը փափուկ խոնավ կտորով և ոչ քայքայիչ մաքրող միջոցներով, դրանից հետո սրբեք սարքը չոր կտորով:
3. Հանեք մերսող սարքի կցրողները, մաքրեք կցրողները խոնավ կտորով և ոչ քայքայիչ մաքրող միջոցներով, դրանից հետո սրբեք կցրողները չոր կտորով:
4. Վրդկապող կցրողն ունի թաշկյա ամպներ, որի վրա կարող են կուտակվել Էպիդերմիսի մոխրակմեր: Լվացրեք կցրողը օճառային սեջ, պարզաջերմ մաքուր ջրով և չորացրեք օգտագործելուց առաջ:

ՍԱՐՔԻ ՀԱՆՁՆՈՒՄ ԿԵՐԱՄԱՀԱՄԱՆ

Սարքի ծառայության ժամկետը լրանալուց հետո այն կարելի է առանձնացնել սովորական կենցաղային թափուկներից և հանձնել Էլեկտրական սարքերի ընդունման հատուկ վեռ վերանշակելու համար:

6. ՏԵԽՆԻԿԱԿԱՆ ԲՆՈՒԹԱԳՐԻԸ

- Սնուցում՝ մարտկոց Li-ion 1800 մԱՎ, 7,4 Վ  2 Ա
- Հզորությունը՝ 30 վտ
- Սնուցում՝ 5 Վ  2 Ա
- Լիցքավորման տևողությունը առաջին օգտագործումից առաջ՝ 3 ժամ
- Լիցքավորման տևողությունը հաջորդ օգտագործման համար՝ 1,5 - 2 ժամ
- Արքանավար աշխատանքի տևողությունը ամբողջական լիցքավորումից հետո՝ մինչև 60 րոպե, ինտեսիվ ռեժիմում՝ 25 րոպե:



7. ՍԱՐՔԻ ՀԱՆՁՆՈՒՄ ԿԵՐԱՄԱՀԱՄԱՆ

Փաշթեղը և սարքն ինքնին պարտադրական են վերանշակելի կուրթերից: Հնարավորության դեպքում գցեք դրանք վերանշակելի կուրթերի համար նախատեսված տարայի մեջ:

8. ՍԵՐՏԻՖԻԿԱՏՄԱՆ ԱՄԱՆ ՏԵՐԵԿՈՒՅՈՒՆՆԵՐ

Այս ապրանքի ծառայության ժամկետը 5 տարի է՝ սկսած մեկ վերջնական պատրոհի վաճառելու ամսաթվից, եթե ապրանքը օգտագործվում է սույն ձեռնարկում նշված ցուցանիշի և գործող տեխնիկական չափանիշների իսխտ համապատասխան: Ծառայության ժամկետի ավարտից հետո դիմեք ձեր մտուակա պատասխարկման կենտրոն՝ սարքի հետագա շահագործման վերաբերյալ առաջարկու-թյուններ տառակուր: համար: Ապրանքի արտադրության ամսաթիվը նշվում է սերիայի համարում (2 և 3 Նրշերը տարի, 4 և 5 Նրշերը՝ արտադրության ամիս): Երաշխիքային և հետ-ըրաշխիքային պատասխարկման իրականացումը և վրասնադարի «Լարինա-Սերվիս» ՍՊԸ ընդունում պատասխարկման կենտրոնը: Հեռախոս՝ 8 (861) 991-

05-42: Հայաստանի Հանրապետությունում զրոյրներին հայցադիմումներ ընդունելու իրավասություն ունեցող և ապրանքների վերանորոգման ու պատարկումը կատարող կապալաներապայան հասցեն և այլ տվյալները նշված են <https://centek.ru/servis> կայքում:

Ապրանք ունի համապատասխանության սերտիֆիկատ:



9. ԱՐՏԱԳՐՈՂԻ ԵՎ ՆԵՐՄՈՒԾՈՂԻ ՄԱՍԻՆ ՏԵՐԵՎՈՒԹՅՈՒՆ ՈՂ ՄԱՐԱՆՁՆ ԵՐԱՌՈՂՆԵՐ ԸՆԴՆՈՂՈՒՄԸ՝ ԱՁ Արյունը և, Շ. Հաջեթ Ռուսաստան, 350912, ք. Կրասնոդար, Պաշտոնի քննակալայ, Ատաման Լիսենկո փողոց 23: Հեռախոս 8 (861) 2-600-900:

ՀԱՐՁԵԼԻ ՍՊԱՐՈՂ

Բոլոր սարքերի համար երաշխիքային ժամկետը 12 ամիս է՝ սկսած վերջնական սպառողին վաճառելու ամսաթվից: Տվյալ երաշխիքային կտրուկում արտադրողը հաստատում է այս սարքի պատահանությունը և պարտավորվում է անվճար հիմունքով վերացնել արտադրողի մեղքով առաջացած բոլոր անարժեքությունները:

ԵՐԱՇԽԻՔԱՑԻՆ ՍՊԱՍԱՐԿՎԱՆ ՊԱՅՄԱՆՆԵՐԸ

1. Երաշխիքը գործում է գրանցման հետևյալ պայմանները կատարելու դեպքում՝

- հարկավոր է ճիշտ և պարզ կերպով լրացնել արտադրողի բնօրինակ երաշխիքային կտրուկը՝ նշելով մոդելի անվանումը, սերիայի համարը, վաճառքի ամսաթիվը, նշելովացնելով վաճառող ընկերության կնիքը և վաճառող ընկերության ներկայացուցչի ստորագրությունը երաշխիքային կտրուկի վրա, կնիքներ յուրաքանչյուր կտրվող կտրուկի վրա, գնորդի անունագրությունը:
- երաշխիքը չի ներառում սարքի երաշխիքային սպասարկումը վերը նշված կառավարիչները ներկայացնելու դեպքում, կամ եթե դրանցում նշված տեղեկությունը թերի, անհամապատասխան կամ հակասական է:
- 2. Երաշխիքը գործում է օգտագործման հետևյալ պայմանները կատարելու դեպքում՝
 - պետք է սարքը օգտագործել ձեռնարկում նշված ցուցումներին խիստ համապատասխան,
 - հարկավոր է հետևել անվտանգության կանոններին ու պահանջներին:
- 3. Երաշխիքը չի ներառում սարքի պարբերական սպասարկում, մաքրում, տեղադրում, կարգաբերում սեփականատիրոջ տանը:
- 4. Երաշխիքը չի տարածվում հետևյալ դեպքերի վրա՝
 - մեխանիկական վնասվածքներ,
 - սարքի քնակալման մաշում ժամանակի ընթացքում,
 - օգտագործման պայմանների չպահպանում կամ սխալ գործողություններ սեփականատիրոջ կողմից,
 - սխալ տեղադրում, բռնափոխարկում,
 - քնական աղետներ (կայծակ, հրդեհ, ջրիեղել և այլն), ինչպես նաև վաճառողից և արտադրողից չկախված այլ պատճառներ,
 - կողմնակի առարկաների, հեղուկների, միջատների ընկնելը սարքի վրա:
- վերանորոգում կամ կարողացվածքային փոփոխություններ չլիազորված անձանց կողմից,

• սարքի օգտագործումը պրոֆեսիոնալ կապալաներով (անլրաբեռնվածությունը գերազանցում է կենցաղային օգտագործման մակարդակը), սարքի միացումը էլեկտրամատակարարման հեռահաղորդակցական և կաբելային ցանցերին, որոնք չեն

- համապատասխանում պետական տեխնիկական չափանիշներին,
- ապրանքի հետևյալ պարագաների փչացում, եթե դրանք փոխադրվումը կախատեկված է կառուցվածքով և կապված է պարանից պայաններում: Ինչպես նաև՝
 - ա) հեռավազմակարման վախճակներ, կուտակիչ, մարտկոցներ, էլեկտրասուղման տարիքը (մարտկոցներ), էլեկտրասուղման արտաքին բուկներ և լիցքավորիչներ,
 - բ) սպառվող կուրեթ և պարագաներ (փաթեթ, պատասխներ, գոտիներ, պայուսակներ, ցանցեր, դասակներ, շերտ, ախեսներ, տակդիներ, վանդակներ, շամփուրներ, խորակներ, խողովակներ, իրգանակներ, կցորդներ, փոշեհավաք պարկեր, ֆիլտրեր, հոտի կլանիչներ),
 - մարտկոցներով աշխատող սարքերի դեպքում՝ աշխատանք ոչ համապատասխան կամ սպառված մարտկոցների հետ,
 - կուտակիչ մարտկոցներով աշխատող սարքերի դեպքում՝ կուտակիչ մարտկոցներ լիցքավորելու կանոնների խախտումների պատճառով առաջացած վնասներ:

- 5. Այս երաշխիքը տրվում է արտադրողի կողմից ի հավելումն սպառողի՝ գործող օրենսդրությամբ սահմանված իրավունքներ և որևէ կերպ չի սահմանափակում դրանք:
- 6. Արտադրողը պատասխանատվություն չի կրում մարդկանց, ընտանի կենդանիներին, սպառողի կամ երրորդ անձանց զույգին TM «Centek»-ի ապրանքի կողմից ուղղակիորեն կամ անուղղակիորեն հասցված որևէ վնասի համար, եթե ոչ տեղի է ունեցել ապրանքի օգտագործման և տեղադրման կանոններն ու պայմանները չափազանցելու, սպառողի կամ երրորդ անձանց դիտավորյալ կամ անգուշ զործողությունների (անգործության), ֆորսամառային հանգամանքների աղբյուրներում:
- 7. Սպասարկման կետերում ապրանքներ ընդունում է միայն մաքուր փիճանում (սարքի վրա չպետք է լինեն սննդի մասցորդներ, փոշի և այլ ներտեր):

Արտադրողը իրավանք է փոխել սարքի դիզայնը և բնութագիրը առանց նախնական ծանուցման:

Այս ապրանքի ծառայության ժամկետը 5 տարի է՝ սկսած այն վերջնական սպառողին վաճառելու ամսաթվից, եթե ապրանքը օգտագործվում է տան ձեռնարկում նշված ցուցումներին և գործող տեխնիկական չափանիշներին խիստ համապատասխան: Ծառայության ժամկետից ավարտից հետո դիմե՛ք ձեր մտապահ սպասարկման կետերում սարքի հետագա շահագրգռման վերաբերյալ առաջարկություններ ստանալու համար: Ապրանքի արտադրության ամսաթիվը նշվում է սերիայի համարում (2 և 3 ռիշերը՝ տարի, 4 և 5 ռիշերը՝ արտադրության ամիս):

Гарантийный талон / Кепілдік талоны / Гарантийний талон / Кепілдік картасы /
Երաշխային փորձն քես

Внимание! Пожалуйста, приобретите от продавца полностью заполненный гарантийный талон и отрывные талоны. Талон действителен при наличии всех штампов и отметок.

Назар аударарңыз! Сатушыдан кепілдік талоны мен үзбелі талондарды толық толтыруды талап етіңіз.

Увага! Будь ласка, вымагайте від продавця повністю заповнити гарантійний талон і відірвні талони.

Կөңүл бурунуз! Сатуучудан кепілдік талону жана жулунуп кеткен талондорду толугу менен толтуруп берүүсүн суранабыз. Эгер бардык штамптар жана белгилер бар болсо, купон жарактуу.

Ուշադրություն: Վաճառողից փախանքեր անբողո-թյաւը լրացել երաշխային փորձները:

Изделие / Бұйым / Виріб / Продукт / Цацрццц

Модель / Model / Модель / Улгу / Улрлді

Серийный номер / Сериялык нөмірі / Серійний номер / Сериялык саны/
Սերիալի հիսվաք

Дата продажи / Сату күні / Дата продажу / Сатылган күнү / Վաճառքի անվաթիվ

Данные отрывные купоны заполняются представителем фирмы-продавца/ Сатушы-фирма толтырады /

Заповняються фірмою-продавцем / Бул талондор сатуучуну өкүлү тарабынан толтурулат / Հրաժեմա՞Է վաճառող ընկերությունը



ИЗДЕЛИЕ / БҰЙЫМ / ВИРІБ / ПРОДУКТ / ЦАЦРЦЦЕ

МОДЕЛЬ / МОДЕЛ / МОДЕЛЬ / УЛГУ / УЛРЛДІ

СЕРИЙНЫЙ НОМЕР / СЕРИЯЛЫК НӨМІРІ / СЕРІЙНИЙ НОМЕР / СЕРИЯЛЫК САНЫ / ՍԵՐԻԱ

ДАТА ПРОДАЖИ / САТУ КҮНІ / ДАТА ПРОДАЖУ / САТЫЛГАН КҮНҮ /
ՎԱՃԱՌՔԻ ԱՆՎԱԹԻՎ

М. П.

ПРОДАВЕЦ / ФИРМА-САТУШЫ / ФИРМА-ПРОДАВЕЦЬ / САТУУЧУ /
ՎԱՃԱՌՈՂ ԸՆԿԵՐՈՒ-ԹՅՈՒՆ

Продавец / Фирма-сатушы / Фирма-продавец / Сатуучу / Чыбыштыг дүйнөлүктөгү

Адрес продавец / Сатушы фирманын мекенжайы / Юридична адреса фирми-продавец / Сатуучунун дареге /
Чыбыштыг дүйнөлүктөгү Ирчишкүштүктөгү Ишкү

ФИО и телефон покупателя / Сатып алуучынын Т. А. Ә. және телефоны / П/Б і телефон покулица /
Сатып алуучунун аты-жөнү жана телефону / Дүйнөлүк шилдештүктөгү-Ишкүштүктөгү Ишкүштүктөгү Ишкүштүктөгү



Данне отрывные купоны заполняются представителем сервисного центра /
Осы жыртылмалы купондарды буйымга жөндөу жүргізетін сервис орталыгының өкілі толтырады /
Дані відірвані купони заповнюються представником сервисного центру, що проводить ремонт виробу /
Бул жыртылган талондорду өкүл толтурат тейлөө борбору / Зыялыңды үлпийдирпс үлпийдирпс үлпийдирпс
Чыбыштыг дүйнөлүктөгү Ирчишкүштүктөгү Ишкүштүктөгү Ишкүштүктөгү

ВИД РЕМОНТА / ЖӨНДӨГҮ / ВИД РЕМОНТУ / РЕМОНТТҮН ТҮРҮ / Чыбыштыг дүйнөлүктөгү Ишкүштүктөгү

ДАТА ПОСТУПЛЕНИЯ / ЖӨНДӨГҮГӨ ТҮСКЕН КҮНҮ / ДАТА НАДХОЖДЕНИЯ В РЕМОТ / АЛУУ КҮНҮ /
Чыбыштыг дүйнөлүктөгү Ишкүштүктөгү Ишкүштүктөгү Ишкүштүктөгү

ДАТА ВЫДАЧИ / БЕРИЛГЕН КҮНҮ / ДАТА ВИДАЧИ / БЕРИЛГЕН КҮНҮ / Зыялыңды үлпийдирпс үлпийдирпс

М. П.