

БЛАГОДАРИМ ВАС ЗА ПРИОБРЕТЕНИЕ ТОВАРА HOTPOINT.

Для получения наиболее полного обслуживания просим Вас зарегистрировать прибор на www.hotpoint.eu/register

КОНСОЛЬ УПРАВЛЕНИЯ

1. Кнопка «ON/OFF»
2. Кнопка «ПУСК/ПАУЗА»
3. Кнопка «Температура»
4. Кнопка «Энергосбережение»
5. Кнопка «Только сушка» / кнопка «Блокировка кнопок»
6. Кнопка «Настройка сушки»
7. Кнопка «Таймер начала стирки»
8. Кнопка «Выбор скорости отжима»
9. Переключатель программ

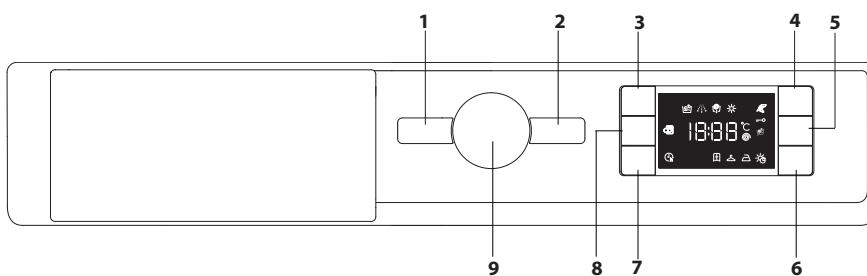

Перед использованием прибора внимательно прочтите руководства «Инструкция по безопасности».



Перед эксплуатацией машины обязательно выверните и снимите транспортные болты. За более подробными инструкциями по их удалению обращайтесь к руководству «Установка».

СИМВОЛЫ НА ДИСПЛЕЕ

- Этап стирки (🌀) (🌀)
- Указывает на выполнение этапа стирки цикла работы машины
- Фаза сушки (☀️)
- Кнопка «Энергии Экономить» нажата (🌿)
- Кнопка «Блокировка кнопок» нажата (🔒)
- Только сушка (🌀)
- Режим сушки во времени (🕒)
- Автоматический уровень сушки (📊)
- Кнопка «Отсрочка старта» нажата (🕒)
- Дверца заблокирована (🔒)

ТАБЛИЦА ПРОГРАММ

Программа		Температура		Максимальный отжим, обороты	Максимальная загрузка, кг	Длительность, минуты	Сушка	Стиральные средства и добавки		Рекомендуемое стиральное средство	
		По умолчанию	Диапазон					2	3	Порошковое средство	Жидкое средство
1	Стирка+Сушка Daily Mix	40 °C	☀️ - 40 °C	800	3,5	Продолжительность программ стирки можно проверять по дисплею.	●	●	○	-	✓
2	Стирка+Сушка Рубашек	40 °C	☀️ - 40 °C	1000	2		●	●	○	-	✓
3	Пре-Глажка	-	-	-	1,5		-	-	-	-	-
4	Освежить Паром	-	-	-	1,5		-	-	-	-	-
5	Хлопок (2)	40 °C	☀️ - 60 °C	1400	7,0		●	●	○	✓	✓
6	Синтетика (3)	40 °C	☀️ - 60 °C	1200	4		●	●	○	✓	✓
7	Удал. Пятен экспресс	40 °C	☀️ - 40 °C	1200	3,5		●	●	○	-	✓
8	Удаление Пятен 100	40 °C	☀️ - 40 °C	1400	7		●	●	○	-	✓
9	Белый хлопок	60 °C	☀️ - 90 °C	1400	7,0		●	●	○	✓	✓
10	Эко Хлопок (1)	60 °C	☀️ - 60 °C	1400	7,0		●	●	○	✓	✓
11	Цветные Ткани	40 °C	☀️ - 40 °C	1400	7,0		●	●	○	-	✓
12	Ультра Деликатное	30 °C	☀️ - 30 °C	0	1		●	●	○	-	✓
13	Шерсть	40 °C	☀️ - 40 °C	800	1,5		●	●	○	-	✓
14	Быстр.Стирка 30 минут	30 °C	☀️ - 30 °C	800	3		-	●	○	-	✓
🌀	Полоскание + Отжим	-	-	1400	7,0	●	-	○	-	-	
🌀	Отжим + Слив	-	-	1400	7,0	●	-	-	-	-	

● Требуемое дозирование ○ Факультативное дозирование

Продолжительность цикла, показанная на дисплее или указанная в инструкциях, является расчетом, сделанным на основании стандартных условий. Фактическая продолжительность может варьировать в зависимости от многочисленных факторов таких как температура и давление воды на подаче, температура помещения, количество моющего средства, количество и тип загруженного белья, балансировка белья, выбранные дополнительные функции.

1) Программы управления в соответствии с Директивой EN 50229 (Стирка): Данный цикл предусмотрен для стирки хлопчатобумажных изделий со средней степенью загрязнения и является наиболее эффективным вследствие комбинированного потребления электроэнергии и воды, используется для стирки при температуре 60 °C. Фактическая температура стирки может отличаться от указанной.

Программы управления в соответствии с Директивой EN 50229 (Сушка): выбрать программу сушки "10" и задать уровень сушки "1" для обеих загрузок. Первую сушку следует выполнить при номинальной загрузке.

Для всех испытательных учреждений:

2) Длительная программа хлопок: задайте программу 5 с температурой 40°C.

3) Длительная программа синтетика: задайте программу 6 с температурой 40°C.

* При выборе программы 🌀 с исключением отжима машина выполняет только слив.

ОПИСАНИЕ ПРИБОРА

1. Рабочая поверхность
2. Дозатор моющих средств
3. Панель управления
4. Ручка дверцы
5. Дверца
6. Фильтр
7. Регулируемые ножки (4)

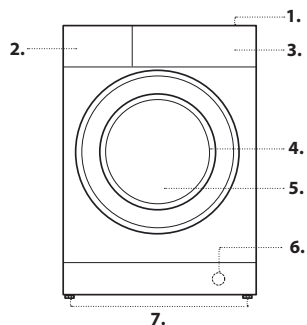

ЛОТОК ДЛЯ МОЮЩИХ СРЕДСТВ

Отделение 1:

Не помещайте стиральное средство в это отделение.

Отделение 2: Стиральное средство для стирки (порошковое или жидкое)

Отделение 3: Добавки (кондиционер и т.д.) Кондиционер не должен превышать надпись «MAX».

! Использовать порошковые моющие средства для белых хлопчатобумажных тканей, для предварительной мойки и мойки при температуре выше 60°C.

! Следовать рекомендациям на упаковке моющего средства.

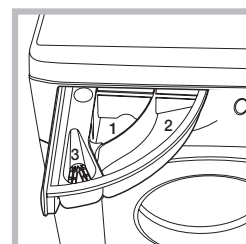

ПРОГРАММЫ

Придерживайтесь рекомендаций, приведенных на символах стирки изделий. Значение, указанное на символе, обозначает максимальную рекомендуемую температуру для стирки данного изделия.



Стирка+Сушка Daily Mix

использовать программу для стирки и сушки вещей смешанного состава (Хлопок и Синтетика). При выборе этого цикла можно постирать и высушить вплоть до 3,5 кг белья; рекомендуется использовать жидкое стиральное средство.

Благодаря использованию пара программа оптимизирована на снижение складок на вещах, с целью более легкой последующей глажки.

Стирка+Сушка Рубашек

использовать программу для стирки и сушки рубашек и джемперов разных составов и цветов, гарантируя максимально бережное отношение к ним.

При выборе этого цикла можно постирать и высушить вплоть до 2 кг вещей. Для получения оптимальных результатов используйте жидкое стиральное вещество; предварительно обработайте манжеты, воротнички рубашек и пятна. Благодаря использованию пара программа оптимизирована на снижение складок на вещах, с целью более легкой последующей глажки.

Пре-Глажка

использовать эту программу непосредственно перед глажкой; макс. загрузка составляет 1,5 кг.

Благодаря использованию пара программа оптимизирована на снижение складок на вещах, с целью более легкой последующей глажки.

Освежить Паром

для освежения белья, устранения неприятных запахов и расслабления волокон путем подачи в барабан пара. В конце цикла белье будет влажным.

Хлопок

для стирки изделий из хлопка и льна, например, постельное, столовое и нижнее белье, полотенец обычной и сильной степени загрязнения.

Синтетика

для стирки изделий с нормальной степенью загрязнения, которые изготовлены из синтетических волокон (таких как полиэфирные, полиакриловые, вискозные и т. д.) или смеси хлопка/синтетических волокон.

Удал. Пятен экспресс

программа создана для стирки одежды даже с самыми трудновыводимыми пятнами суточной давности за 45'. Подходит для цветного белья из разных материалов, обеспечивая его максимальную сохранность.

Если выбрана функция сушки, цикл сушки автоматически активируется в конце цикла стирки, который напоминает сушку на открытом воздухе, с дополнительными преимуществами сохранения одежды от пожелтения в результате воздействия солнечного света и предотвращения потери белизны, вызванной возможным присутствием пыли в воздухе. Уровень сухости "☺" рекомендуется.

Удаление Пятен 100

программа для стирки очень грязного белья. Программа обеспечивает уровень стирки выше стандартного (уровень А). Не пользуйтесь этой программой, при стирке белья разных цветов. Рекомендуется использовать стиральный порошок. Для трудновыводимых пятен рекомендуется обработать их специальными добавками.

Если выбрана функция сушки, цикл сушки автоматически активируется в конце цикла стирки, который напоминает сушку на открытом воздухе, с дополнительными преимуществами сохранения одежды от пожелтения в результате воздействия солнечного света и предотвращения потери белизны, вызванной возможным присутствием пыли в воздухе. Уровень сухости "☺" рекомендуется.

Белый хлопок

Для сильно загрязненных белых и устойчивых цветов.

Эко Хлопок

для стирки вещей нормальной степени загрязнения. Стандартная программа для хлопка — наиболее эффективная программа по расходу воды и электроэнергии для стирки хлопчатобумажных тканей при 60°C.

Цветные Ткани

для стирки цветных изделий из хлопка. Данная программа оптимизирована для поддержания яркости цветов даже после нескольких стирок.

Ультра Деликатное

используйте программу для стирки очень деликатного белья со стразами или блесками.

Рекомендуется вывернуть наизнанку белье перед стиркой и поместить мелкое белье в специальный мешочек для стирки деликатного белья. Для оптимизации результатов рекомендуется использовать жидкое стиральное вещество для деликатного белья.

При выборе режима сушки только по времени по завершении стирки выполняется особо деликатная сушка за счет легкого вращения барабана и потока воздуха с температурой, контролируемой особым образом.

Рекомендуемая продолжительность:

1 кг синтетического белья --> 165 мин.

1 кг синтетического и х/б белья --> 180 мин.

1 кг х/б белья --> 180 мин.

Степень сушки зависит от объема загруженного белья и от типа белья.

Шерсть - Woolmark Apparel Care - Green:

Цикл стирки «Шерсть» данной стиральной машины получил утверждение Компании Woolmark для стирки шерстяных изделий, имеющих классификацию «ручная стирка», при условии, что стирка выполняется согласно инструкциям, указанным на этикетке вещи, и инструкций поставщика настоящей стиральной машины. (M1126)

Быстр. Стирка 30 минут

Для быстрой стирки малозагрязненных вещей: Не рекомендуется для вещей из шерсти, шелка и для тех, которые должны стираться вручную.



Полоскание + Отжим

предназначена для ополаскивания и отжима.

Отжим + Слив

предназначена для отжима и слива воды.

Индикатор заблокированного люка

Если ☹ символ выключен, дверь заблокирована. Во избежание повреждения подождите, пока символ не откроется, прежде чем открывать дверь.

Если требуется открыть люк после пуска цикла, нажмите кнопку ПУСК/ПАУЗА ▷|||; если ☹ символ горит, можно открыть люк.

ПЕРВОЕ ВКЛЮЧЕНИЕ

По завершении установки, перед началом эксплуатации необходимо произвести один цикл стирки со стиральным средством, но без белья, по программе 9(60°C).

ОБЫЧНОЕ ИСПОЛЬЗОВАНИЕ

Подготовьте белье к стирке, следуя рекомендациям из раздела «СОВЕТЫ И РЕКОМЕНДАЦИИ».

- Нажмите на кнопку ON/OFF ☹; индикатор кнопки ПУСК/ПАУЗА ▷||| медленно мигает зеленым светом.

- Откройте люк. Загрузите в барабан белье, не превышая максимальный допустимый вес, указанный в таблице программ.

- Выньте дозатор и заполните стиральным средством специальные ванночки, как описано в разделе «ДОЗАТОР ДЛЯ СТИРАЛЬНЫХ СРЕДСТВ».

- Закройте люк.

- При помощи рукоятки выбора ПРОГРАММ выберите нужную программу; в данной программе задана температура и скорость отжима, которые можно изменить. На дисплее отображается продолжительность данного цикла.

- На машине автоматически отображаются по умолчанию значения температуры и оборотов для выбранного цикла либо последние использованные параметры, если они сопоставимы с выбранным циклом.

- Выберите желаемые дополнительные функции.

- Выберите желаемые дополнительные функции.

- Нажмите на кнопку ПУСК/ПАУЗА ▷|||, чтобы запустить программу стирки, соответствующий индикатор загорится и люк будет заблокирован (символ ☹ выключен).

КАК ПРИОСТАНОВИТЬ ПРОГРАММУ

Для приостановки стирки нажмите на кнопку ПУСК/ПАУЗА ▷|||; индикатор загорается. Если символ ☹ горит, можно открыть люк машины. Для возобновления стирки с момента, когда она была прервана, вновь нажмите на кнопку ПУСК/ПАУЗА ▷|||.

КАК ОТКРЫТЬ ЛЮК В СЛУЧАЕ НЕОБХОДИМОСТИ

Как только цикл начинается, ☹ символ отключается, сигнализируя, что дверь не может быть открыта. До тех пор, пока выполняется цикл стирки, люк останется заблокированным. Чтобы открыть люк во время выполнения программы, например, для добавления или удаления вещей, нажмите на кнопку ПУСК/ПАУЗА ▷||| для перехода в режим паузы; индикатор начнет мигать. Если символ ☹ горит, можно открыть люк машины. Вновь нажмите на кнопку ПУСК/ПАУЗА ▷|||, чтобы продолжить программу.

КАК ИЗМЕНИТЬ РАБОТАЮЩУЮ ПРОГРАММУ СТИРКИ

Для изменения работающей программы приостановите машину в режим паузы нажатием на кнопку ПУСК/ПАУЗА ▷||| (соответствующий индикатор начнет мигать); затем выберите требуемый цикл и вновь нажмите кнопку ПУСК/ПАУЗА ▷|||.

! Если требуется отменить уже начавшийся цикл стирки, придержите нажатой кнопку ON/OFF. ☹ Цикл прервется, и машина выключится.

ЗАВЕРШЕНИЕ ПРОГРАММЫ

Показывается сообщением на дисплее «END». когда ☹ символ выключается, дверь может быть открыта. Откройте люк, выгрузите белье и выключите машину. Если не нажать кнопку ON/OFF ☹, стиральная машина отключится автоматически примерно через полчаса.

ДОПОЛНИТЕЛЬНЫЕ ФУНКЦИИ

- Если выбранная опция несовместима с установленной программой, раздастся сигнал зуммера и начнет мигать соответствующий индикатор.

- Если выбранная опция несовместима с другой ранее установленной опцией, будет выполняться только последняя выбранная опция.

Энергосбережение

Функция Энергосбережение позволяет экономить энергию за счет отсутствия необходимости подогрева воды для стирки белья – неочевидного преимущества как для окружающей среды, так и для счета за электроэнергию. Действительно, усиленное действие и оптимальное потребление воды гарантируют отличный результат за ту же продолжительность стандартного цикла. Для более эффективной стирки рекомендуется использовать жидкое моющее средство.

Таймер начала стирки

Для настройки запуска выбранной программы в другое время, нажмите кнопку, чтобы задать требуемое время отсрочки. Когда эта функция включена, на дисплее светится символ ☹. Для отмены отсрочки пуска снова нажмите эту кнопку, пока на дисплее не отобразится значение «0».

Температура

Каждая программа имеет свою заданную температуру. Если Вы желаете изменить ее, нажмите на кнопку ☹. Значение показывается на дисплее.

⊙ Скорость отжима

Каждая программа имеет свою заданную скорость отжима. Если Вы желаете изменить ее, нажмите на кнопку ⊙. Значение показывается на дисплее.

⊖- Программирование сушки

При первом нажатии кнопки ⊖ машина автоматически выбирает максимальный режим сушки, совместимый с выбранной программой. При последующих нажатиях кнопки режим уменьшается и, следовательно, сокращается продолжительность сушки вплоть до ее исключения "OFF". Можно выбрать следующие режимы сушки:

A- по требуемому уровню сушки белья:

В шкаф : подходит для белья, нуждающегося в полной сушке, такого как махровые полотенца и халаты.

На вешалку : идеально подходит для вещей, не нуждающихся в полной сушке.

Разглаживание : рекомендуется для белья, которое затем требуется гладить. Степень остаточной влажности смягчает складки и делает глажку более легкой.



В- По продолжительности: от **210** до **30** минут.

В случае, если вес белья, предназначенного для стирки и сушки, превышает максимальную допустимую загрузку (*смотрите таблицу сбоку*), выполните цикл стирки, и по его завершении, разделите белье на части и производите его сушку частями. Затем следуйте инструкциям, описывающим функцию «**Только сушка**».





Повторите те же операции для сушки оставшегося белья.

ПРИМЕЧАНИЕ: по завершении сушки всегда производится цикл охлаждения белья.

Только сушка

Нажмите кнопку  для выполнения только сушки. Выбрав нужную программу, совместимую с типом белья, при нажатии кнопки  исключается стирка и активируется сушка на максимальном уровне, предусмотренном выбранной программой. Можно изменить и задать уровень или продолжительность сушки, нажав кнопку .

БЛОКИРОВКА КНОПОК

для блокировки панели управления нажмите и удерживайте кнопку  в течение приблизительно 3 секунд. На дисплее светится символ , указывающий на то, что панель управления заблокирована (за исключением кнопки ). Таким образом предотвращаются непреднамеренные изменения программ, особенно когда вблизи машины находятся дети. При попытке использования панели управления на дисплее мигает символ . Для разблокировки панели управления нажмите и удерживайте кнопку  в течение приблизительно 3 секунд.

СОВЕТЫ И РЕКОМЕНДАЦИИ

Разделите белье по следующим признакам:

Тип ткани (хлопок, смесовые волокна, синтетика, шерсть, вещи для ручной стирки). Цвет (отделите цветные вещи от белых, стирайте новые цветные вещи отдельно). Деликатные (мелкие вещи, типа нейлоновых колготок - вещи с крючками, типа бюстгалтеров - поместите в специальные мешочки).

Опорожните карманы

такие предметы, как монеты или зажималки могут повредить стиральную машину и барабан. Проверьте пуговицы.

ТЕХНИЧЕСКОЕ ОБСЛУЖИВАНИЕ И УХОД

Для выполнения любых операций по очистке и уходу выключите машину и выньте вилку из электрической розетки. Не используйте горючие жидкости для очистки стиральной машины.

Отключить воду и напряжение

Перекрывайте водопроводный кран после каждой стирки. Таким образом сокращается износ водопроводной системы машины и уменьшается риск утечек.

Вынимайте штепсельную вилку из сетевой розетки в процессе чистки и технического обслуживания стиральной машины.

Очистить стиральную машину

Для чистки наружных и резиновых частей стиральной машины используйте тряпку, смоченную теплой водой с мылом. Не используйте растворители или абразивные чистящие средства.

Очистить дозатор для стиральных средств

Промойте его под проточной водой. Эту процедуру рекомендуется выполнять часто.

Уход за люком и барабаном

Оставляйте всегда люк полуоткрытым во избежание образования неприятных запахов в барабане.

Очистить насос

Стиральная машина оснащена самоочищающимся насосом, не нуждающимся в техническом обслуживании. Тем не менее мелкие предметы (монеты, пуговицы) могут упасть за кожух, предохраняющий насос, расположенный в его нижней части.

! Проверьте, чтобы цикл стирки завершился, и выньте штепсельную вилку из сетевой розетки.

Для доступа к кожуху:

1. Раскрутите крышку сливного насоса, поворачивая ее против часовой стрелки: выход небольшого количества воды является нормальным явлением.
2. Тщательно прочистите внутри кожуха.
3. Снова закрутите крышку.

Проверить трубу подачи воды

Проверяйте трубу подачи воды не реже одного раза в год. При обнаружении прорезей или трещин замените ее: во время стирки высоки напор может вызвать их разрывы.

! Не пользуйтесь старыми трубами.

СИСТЕМА БАЛАНСИРОВКИ БЕЛЬЯ

Перед каждым отжимом во избежание чрезмерных вибраций и для равномерного распределения белья в барабане машина производит вращения со скоростью, слегка превышающей скорость стирки. Если после нескольких попыток белье не будет правильно сбалансировано, машина произведет отжим на меньшей скорости по сравнению с предусмотренной.

ТРАНСПОРТИРОВКА И ПЕРЕМЕЩЕНИЕ

Не поднимайте стиральную машину за верхнюю поверхность.

Выньте штепсельную вилку из электрической розетки и закройте водопроводный кран. Проверьте, чтобы люк и дозатор со стиральными средствами были хорошо закрыты. Отсоедините заливной шланг от водопроводного крана, затем снимите сливной шланг. Слейте всю воду из труб и зафиксируйте их так, чтобы они не получили повреждения во время транспортировки. Верните на место болты транспортировки. Выполните в обратном порядке процедуру для снятия болтов транспортировки, описанную в Инструкции по монтажу.

УСЛОВИЯ ХРАНЕНИЯ И ТРАНСПОРТИРОВКИ



Упакованную стиральную машину следует хранить при относительной влажности не более 80% в закрытых помещениях с естественной вентиляцией. Если машина длительное время не будет использоваться и будет храниться в не отапливаемом помещении, необходимо полностью удалить из машины воду. Перед транспортировкой машины необходимо установить транспортные винты со втулками, чтобы исключить повреждение бака стиральной машины. Транспортировать машину необходимо в рабочем положении (вертикально) любым видом крытого транспорта, надёжно закрепив её. ЗАПРЕЩАЕТСЯ подвергать стиральную машину ударным нагрузкам при погрузочно-разгрузочных работах.я болтов транспортировки, описанную в Инструкции по монтажу.



Технические данные	
Модель	BI WDHG 75148
Страна-изготовитель	Польша
Габаритные размеры	ширина 59,5 см. высота 81,5 см. глубина 54,5 см.
Вместимость	От 1 до 7 кг белья для цикла стирки От 1 до 5 кг белья для цикла сушки
Номинальное значение напряжения электропитания или диапазон напряжения	220-240 V ~
максимальную мощность	1850 W
Условное обозначение рода электрического тока или номинальная частота переменного тока	50 Hz
Класс защиты от поражения электрическим током	Класс защиты I
Водопроводное подсоединение	максимальное давление 1 МПа (10 бар) минимальное давление 0,05 МПа (0,5 бар) емкость барабана 52 литров
Скорость отжима	до 1400 оборотов в минуту
Программы управления в соответствии с Директивой EN 60456	программа 10; температура 60°C; загрузка 7 кг белья.
	<p>Данное изделие соответствует следующим Директивам Европейского Сообщества:</p> <ul style="list-style-type: none"> - EMC - 2014/30/EU (Электромагнитная совместимость); - LVD - 2014/35/EU (Низкое напряжение) - 2012/19/EU (WEEE) - и техническими регламентами ТС 004/2011, ТС 020/2011
Дату производства данной техники можно получить из серийного номера, расположенного под штрих-кодом (S/N XXXXXXXXX), следующим образом	<ul style="list-style-type: none"> - 1-ая цифра в S/N соответствует последней цифре года, - 2-ая и 3-я цифры в S/N - порядковому номеру месяца года, - 4-ая и 5-ая цифры в S/N - день
Степень защиты от попадания твердых частиц и влаги, обеспечиваемая защитной оболочкой, за исключением низковольтного оборудования, не имеющего защиты от влаги: IPX4	
Класс энергопотребления	A

Соответствие классов энергоэффективности	
Информация о классе энергоэффективности, указанная на продукте	Класс энергоэффективности в соответствии с Российским законодательством
A	A
A+	A-10% (*)
A++	A-20% (*)
A+++	A-30% (*)
A+++ -10%	A-40% (*)
A+++ -20%	A-50% (*)
(*) на данное количество процентов показатели энергоэффективности лучше, чем у класса "А", определенного нормативными документами Российской Федерации.	

НЕИСПРАВНОСТИ И МЕТОДЫ ИХ УСТРАНЕНИЯ

Может случиться, что ваша стиральная машина не работает. Прежде чем обратиться в Центр Сервисного обслуживания, проверьте, можно ли устранить неисправность, следуя рекомендациям, приведенным в следующем перечне.

Неисправности	Возможные причины / Методы устранения
Стиральная машина не включается.	Штепсельная вилка не вставлена в сетевую розетку или отходит и не обеспечивает контакта.
	В доме отключено электричество.
Цикл стирки не начинается.	Люк машины закрыт неплотно.
	Не была нажата кнопка ON/OFF 
	Не была нажата кнопка ПУСК/ПАУЗА 
	Перекрыт водопроводный кран.
	Была запрограммирована задержка запуска цикла.
Стиральная машина не заливает воду (На дисплее отображена надпись «H2O»).	Водопроводный шланг не подсоединен к крану.
	Шланг согнут.
	Перекрыт водопроводный кран.
	В доме нет воды.
	Недостаточное давление воды в системе.
	Не была нажата кнопка ПУСК/ПАУЗА 
Машина непрерывно заливает и сливает воду.	Сливной шланг не находится на высоте 65 – 100 см. от пола.
	Конец сливного шланга погружен в воду.
	Настенное сливное отверстие не оснащено вантузом для выпуска воздуха.
	Если после вышеперечисленных проверок неисправность не будет устранена, следует перекрыть водопроводный кран, выключить стиральную машину и обратиться в Центр Сервисного Обслуживания. Если ваша квартира находится на последних этажах здания, могут наблюдаться явления сифона, поэтому стиральная машина производит непрерывный залив и слив воды. Для устранения этой аномалии в продаже имеются специальные клапаны против явления сифона.
Стиральная машина не сливает воду и не отжимает белье.	В программе не предусмотрен слив: в некоторых программах его следует запускать вручную.
	Сливной шланг перегнулся.
	Засорен канализационный трубопровод.
Стиральная машина сильно вибрирует в процессе отжима.	В момент установки стиральной машины барабан был разблокирован неправильно.
	Стиральная машина установлена неровно.
	Машина зажата между стены и мебелью.
Утечки воды из стиральной машины.	Плохо прикручен водопроводный шланг.
	Дозатор со стиральными средствами переполнен.
	Сливной шланг плохо закреплен.
Индикаторы дополнительных функций и ПУСКА/ПАУЗЫ  часто мигают, на дисплее показывается код аномалии (например: F-01, F-..).	Выключите машину и выньте штепсельную вилку из сетевой розетки, подождите 1 минуту и вновь включите машину. Если неисправность не устраняется, обратитесь в Центр Сервисного Обслуживания .
В процессе стирки образуется слишком обильная пена.	Стиральное средство непригодно для стирки в стиральной машине (на упаковке должно быть указано «для стирки в стиральной машине», «для ручной и машинной стирки» или подобное).
	В дозатор было помещено чрезмерное количество стирального средства.
Стиральная машина не производит сушку.	Штепсельная вилка не соединена с электро розеткой или отходит и не обеспечивает контакта.
	В доме отключено электричество.
	Люк машины закрыт неплотно.
	Была запрограммирована задержка запуска цикла.
	СУШКА находится в положении OFF.

DEMO MODE: Для выхода из этого режима просто выключите стиральную машину. Нажмите и удерживайте кнопку «ПУСК/ПАУЗА» , затем в течение 5 секунд нажмите также кнопку «ON/OFF»  и удерживайте обе кнопки нажатыми в течение 2 секунд.



Вы можете скачать ИНСТРУКЦИИ ПО БЕЗОПАСНОСТИ И МОНТАЖУ, РУКОВОДСТВО ПОЛЬЗОВАТЕЛЯ, ТЕХНИЧЕСКИЙ ТАЛОН и ЭНЕРГЕТИЧЕСКИЕ ДАННЫЕ:

- посетив веб-сайт - <http://docs.hotpoint.eu>.
- используя QR-код
- Либо обратитесь в наш Центр Сервисного Обслуживания (номер телефона указан на гарантийном талоне). При обращении в Центр Сервисного Обслуживания сообщите коды, приведенные на наклейке внутри люка.

